

**AIR CONDITIONER
CEILING SUSPENSION
TYPE**

**OPERATING MANUAL
BEDIENUNGSANLEITUNG
MODE D'EMPLOI
MANUAL DE FUNCIONAMIENTO
MANUALE DI ISTRUZIONI
ΕΓΧΕΙΡΙΔΙΟ ΛΕΙΤΟΥΡΓΙΑΣ
MANUAL DE FUNCIONAMENTO
РУКОВОДСТВО ПО ЭКСПЛУАТАЦИИ
KULLANIM KİTABI
使用説明書**

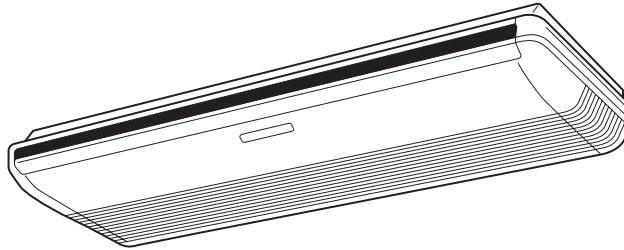

**KEEP THIS MANUAL FOR FUTURE REFERENCE
BEWAHREN SIE DIESES HANDBUCH ZUM SPÄTEREN NACHSCHLAGEN AUF
CONSERVEZ CE MANUEL POUR RÉFÉRENCE ULTÉRIEURE
CONSERVE ESTE MANUAL PARA SU FUTURA CONSULTA
CONSERVARE IL PRESENTE MANUALE PER FUTURE CONSULTAZIONI
ΦΥΛΑΞΤΕ ΤΟ ΕΓΧΕΙΡΙΔΙΟ ΓΙΑ ΜΕΛΛΟΝΤΙΚΗ ΑΝΑΦΟΡΑ
GUARDE ESTE MANUAL PARA REFERÊNCIA FUTURA
РУКОВОДСТВО ДЛЯ СПРАВОК В БУДУЩЕМ
BU KILAVUZU, DAHA SONRA BAŞVURMAK ÜZERE SAKLAYIN
請保存本說明書以供日後參考**

PART NO. 9374379545-02

English

Deutsch

Français

Español

Italiano

Ελληνικά

Português

Русский

Türkçe



中國語

СОДЕРЖАНИЕ

МЕРЫ ПРЕДОСТОРОЖНОСТИ.....	2	НАСТРОЙКА НАПРАВЛЕНИЯ ЦИРКУЛЯЦИИ ВОЗДУХА ...	11
ОСОБЕННОСТИ И ФУНКЦИИ	3	РЕЖИМ SWING (КОЛЕБАНИЕ)	12
НАЗВАНИЕ ДЕТАЛЕЙ	4	РЕЖИМ ECONOMY (ЭНЕРГОСБЕРЕЖЕНИЕ)...	12
ПОДГОТОВКА К РАБОТЕ	6	РЕЖИМ 10 °С HEAT (ОБОГРЕВ ДО 10 °С).....	13
РАБОТА	7	ВЫБОР СИГНАЛЬНОГО КОДА ПУЛЬТА	
ИСПОЛЬЗОВАНИЕ ТАЙМЕРА	9	ДИСТАНЦИОННОГО УПРАВЛЕНИЯ	13
ИСПОЛЬЗОВАНИЕ ТАЙМЕРА		ЧИСТКА И УХОД	14
АВТОМАТИЧЕСКОГО ВЫКЛЮЧЕНИЯ	10	УСТРАНЕНИЕ НЕИСПРАВНОСТЕЙ.....	15
РЕЖИМ MANUAL AUTO (РУЧНОЙ АВТО)	10	РЕКОМЕНДАЦИИ ПО ЭКСПЛУАТАЦИИ	16

МЕРЫ ПРЕДОСТОРОЖНОСТИ

- Перед использованием устройства внимательно прочтите данные “МЕРЫ ПРЕДОСТОРОЖНОСТИ” и используйте его должным образом.
- Инструкции данного раздела относятся к мерам безопасности; обязательно соблюдайте безопасные условия эксплуатации.
- Надписи “ОПАСНОСТЬ”, “ПРЕДУПРЕЖДЕНИЕ” и “ВНИМАНИЕ” в данных инструкциях имеют следующее значение:

 ОПАСНОСТЬ	Этот знак обозначает процедуры, которые при неправильном выполнении, скорее всего, приведут к смерти или серьезной травме пользователя или обслуживающего персонала.
 ПРЕДУПРЕЖДЕНИЕ	Этот знак обозначает процедуры, которые в случае неправильного выполнения могут привести к смерти или серьезному травмированию пользователя или обслуживающего персонала.
 ВНИМАНИЕ	Этим знаком помечены инструкции, неправильное выполнение которых может привести к травме пользователя или повреждению оборудования.

ОПАСНОСТЬ

- Не пытайтесь устанавливать этот кондиционер самостоятельно.
- Это устройство не содержит деталей, обслуживаемых пользователем. Для ремонта всегда обращайтесь к авторизованному обслуживающему персоналу.
- При перемещении кондиционера проконсультируйтесь с авторизованным обслуживающим персоналом относительно его отключения и установки.
- Не переохлаждайтесь чрезмерно, находясь в течение нескольких часов в потоке охлажденного воздуха.
- Не вставляйте пальцы или предметы в выпускной порт или впускную решетку.
- Не включайте и не выключайте кондиционер с помощью шнура питания и т. д.
- Соблюдайте меры предосторожности, чтобы не повредить шнур питания.
- В случае неисправности (запах гари и т.п.) немедленно прекратите работу, выключите выключатель питания и обратитесь к уполномоченному персоналу.
- Если кабель питания данного устройства поврежден, он должен быть заменен только уполномоченным персоналом, поскольку для этого необходимы специальные инструменты и специальный кабель.
- В случае утечки хладагента не допускайте наличия поблизости огня либо легковоспламеняющихся веществ. (обратитесь к авторизованному обслуживающему персоналу).

ВНИМАНИЕ

- Периодически осуществляйте проветривание во время использования кондиционера.
- Не направляйте воздушный поток на камины или нагревательные приборы.
- Не взбирайтесь на кондиционер и не помещайте на него предметы.
- Не вешайте предметы на внутренний модуль.
- Не устанавливайте вазы с цветами или сосуды с водой на кондиционер.
- Не допускайте попадания воды на кондиционер.
- Не прикасайтесь к кондиционеру мокрыми руками.
- Не тяните за шнур питания.
- Отключите питание, если не пользуетесь устройством длительное время.
- Всегда выключайте выключатель питания при очистке кондиционера или смене воздушного фильтра.
- Соединительные клапаны становятся горячими в режиме нагревания; обращайтесь с ними осторожно.
- При включении после длительного простоя в зимнее время включите питание, по крайней мере, за 12 часов до включения прибора.
- Проверьте отсутствие повреждений монтажного кронштейна.
- Не помещайте животных или растения на пути воздушного потока.
- Не пейте воду, вытекающую из кондиционера.
- Не используйте устройство для хранения продуктов, растений или животных, точного оборудования или художественных произведений.
- Не давите с усилием на пластины радиатора.
- Используйте кондиционер только с установленными воздушными фильтрами.
- Не заграждайте и не закрывайте впускную решетку и выпускной порт.
- Убедитесь, что электронное оборудование располагается на расстоянии не менее 1 м от внутреннего и внешнего модулей.
- Избегайте установки кондиционера рядом с камином или другими нагревательными приборами.
- При установке внутреннего и внешнего модуля примите меры, предотвращающие доступ к ним детей.
- Не используйте огнеопасные газы рядом с кондиционером.

МЕРЫ ПРЕДОСТОРОЖНОСТИ

ВНИМАНИЕ

- Данное устройство не предназначено для использования лицами (включая детей) со сниженными физическими, сенсорными или умственными возможностями, не имеющими опыта и знаний, за исключением случаев наблюдения или инструктирования их относительно пользования кондиционером лицом, отвечающим за их безопасность. Дети должны находиться под наблюдением, чтобы не допустить нецелевое использование системы.
- Если вы видите молнию или слышите гром, возможен удар молнии. Во избежание поражения электрическим током выключите кондиционер с помощью пульта дистанционного управления и не прикасайтесь к устройству и вилке питания во время грозы.
- Не размещайте какие-либо другие электротехнические изделия или домашнее имущество под внутренним или внешним модулями. Капающий из модуля конденсат может их намочить, что может привести к повреждению или неисправности вашего имущества.
- Держите в чистоте и порядке пространство вокруг внешнего модуля и не ставьте вещи вблизи него. Если модуль покрыт опавшими листьями, возможно проникновение мелких животных или насекомых, контакт которых с внутренними электрическими компонентами приводит к неисправности устройства.
- Не стойте на неустойчивой лестнице при эксплуатации или очистке кондиционера. Она может опрокинуться, что может привести к травме.

ОСОБЕННОСТИ И ФУНКЦИИ

■ Функции энергосбережения и комфортной работы

ИНВЕРТЕР

В начале работы для быстрого достижения требуемой температуры в помещении используется большая мощность. После этого модуль автоматически переключается на более низкое энергопотребления для экономной и комфортной работы.

РЕЖИМ ECONOMY (ЭНЕРГОСБЕРЕЖЕНИЕ)

При работе в режиме ECONOMY (ЭНЕРГОСБЕРЕЖЕНИЕ), температура в помещении будет немного выше заданной в режиме охлаждения и немного ниже заданной в режиме обогрева. Поэтому режим ECONOMY (ЭНЕРГОСБЕРЕЖЕНИЕ) позволяет сохранить больше энергии, чем обычный режим работы.

ВСЕНАПРАВЛЕННЫЙ ПОТОК ВОЗДУХА (РЕЖИМ SWING (КОЛЕБАНИЕ))

3-мерный контроль над колебанием направления воздушного потока возможен путем одновременного использования как колебания направления воздушного потока вверх/вниз, так и вправо/влево. Поскольку заслонки направления воздуха up/down (вверх/вниз) работают автоматически в соответствии с режимом работы устройства, имеется возможность задать направление воздуха на основании рабочего режима.

РЕЖИМ SUPER QUIET (СВЕРХТИХАЯ РАБОТА)

Если при помощи кнопки FAN (ВЕНТИЛЯТОР) выбрать режим QUIET (ТИХАЯ РАБОТА), внутренний модуль переходит в режим сверхтихой работы для чего уменьшается поток воздуха, подаваемый внутренним модулем.

РЕЖИМ AUTO CHANGEOVER (АВТОМАТИЧЕСКОЕ ПЕРЕКЛЮЧЕНИЕ)

Режим работы (охлаждение, осушка, обогрев) включается автоматически для поддержания заданной температуры, и температура все время остается постоянной.

РЕЖИМ 10 °C HEAT (ОБОГРЕВ ДО 10 °C)

Температуру в помещении можно держать на уровне 10 °C, предотвращая слишком низкое ее падение.

■ Функция удобной работы

ПРОГРАММИРУЕМЫЙ ТАЙМЕР

Программируемый таймер позволяет вам объединить работу таймеров OFF (ВЫКЛ.) и ON (ВКЛ.) в одной последовательности. Последовательность может содержать 1 переход в течение 24 часов с таймера OFF (ВЫКЛ.) к таймеру ON (ВКЛ.) или наоборот.

ТАЙМЕР АВТОМАТИЧЕСКОГО ВЫКЛЮЧЕНИЯ

При нажатии на кнопку SLEEP (АВТОМАТИЧЕСКОЕ ВЫКЛЮЧЕНИЕ) во время обогрева настройка термостата кондиционера постепенно снижается по мере работы; во время охлаждения или осушки настройка термостата постепенно повышается по мере работы. При достижении заданного времени внутренний модуль автоматически выключается.

■ Функция чистки

СЪЕМНЫЙ ВОЗДУШНЫЙ ФИЛЬТР

Воздушный фильтр внутреннего модуля можно легко снять для чистки и обслуживания.

ФУНГИЦИДНЫЙ ФИЛЬТР

Этот воздушный фильтр прошел специальную обработку и обладает стойкостью против плесени, что упрощает чистку и обслуживание фильтра.

ОСОБЕННОСТИ И ФУНКЦИИ

■ Пульт дистанционного управления

БЕСПРОВОДНОЙ ПУЛЬТ ДИСТАНЦИОННОГО УПРАВЛЕНИЯ

Беспроводной пульт дистанционного управления упрощает работу с кондиционером.

ПРОВОДНОЙ ПУЛЬТ ДИСТАНЦИОННОГО УПРАВЛЕНИЯ (ДОПОЛНИТЕЛЬНО)

Можно приобрести дополнительный беспроводной пульт дистанционного управления. При использовании беспроводного пульта управления есть определенные отличия от проводного пульта управления.

[Дополнительные функции беспроводного пульта управления]

- Недельный таймер
- Таймер специальной температуры (set back)

Вы также можете использовать беспроводной и проводной пульты дистанционного управления одновременно. (Но функциональность будет ограничена.)

При использовании ограниченных функций на пульте дистанционного управления будет слышен звуковой сигнал и будут мигать индикаторы OPERATION (РАБОТА), TIMER (ТАЙМЕР) и 3-й индикатор внутреннего модуля.

[Ограничиваемые функции беспроводного пульта управления]

- Таймер SLEEP (АВТОМАТИЧЕСКОЕ ВЫКЛЮЧЕНИЕ)
- TIMER (ТАЙМЕР) (таймер ON (ВКЛ.), таймер OFF (ВЫКЛ.) и программируемый таймер)
- Режим 10 °C HEAT (ОБОГРЕВ ДО 10 °C)

НАЗВАНИЕ ДЕТАЛЕЙ

Внутренний модуль

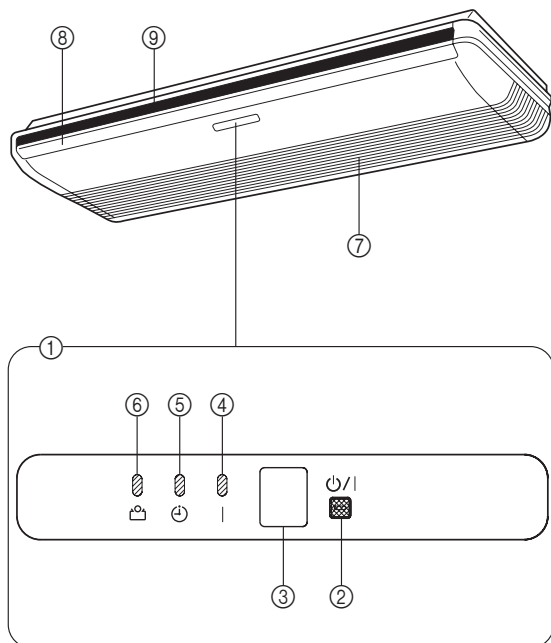

- 1 **Панель управления**
- 2 **Кнопка MANUAL AUTO (РУЧНОЙ АВТО)**
 - При нажатии и удержании кнопки MANUAL AUTO (РУЧНОЙ АВТО) в течение более 10 секунд включается режим форсированного охлаждения.
 - Режим форсированного охлаждения используется во время установки. Применяется только уполномоченным обслуживающим персоналом.
 - Если режим форсированного охлаждения запускается случайно, для его остановки нажмите кнопку START/STOP (ПУСК/ОСТАНОВ).
 - Нажмите кнопку при сбросе параметров фильтра.
- 3 **Приемник сигнала удаленного управления**
- 4 **Индикатор OPERATION (РАБОТА) (зеленый)**
- 5 **Индикатор TIMER (ТАЙМЕР) (оранжевый)**
 - Индикатор TIMER (ТАЙМЕР) горит, когда таймер установлен с беспроводного пульта дистанционного управления.
 - Если индикатор TIMER (ТАЙМЕР) мигает при работе таймера, это указывает на ошибку при настройке таймера (См. стр. 17 «Автоматический перезапуск»).
- 6 **Индикатор ECONOMY (ЭНЕРГОСБЕРЕЖЕНИЕ) (зеленый)**
 - Индикатор ECONOMY (ЭНЕРГОСБЕРЕЖЕНИЕ) светится при следующих операциях:
 - Режим ECONOMY (ЭНЕРГОСБЕРЕЖЕНИЕ)
 - Режим 10 °C HEAT (ОБОГРЕВ ДО 10 °C) (задается с беспроводного пульта дистанционного управления)

- 7 **Впускная решетка**
- 8 **Заслонки направления воздуха вверх/вниз**
- 9 **Лопасты направления воздуха влево/вправо (за заслонками направления воздуха вверх/вниз)**

НАЗВАНИЕ ДЕТАЛЕЙ

Пульт ДУ

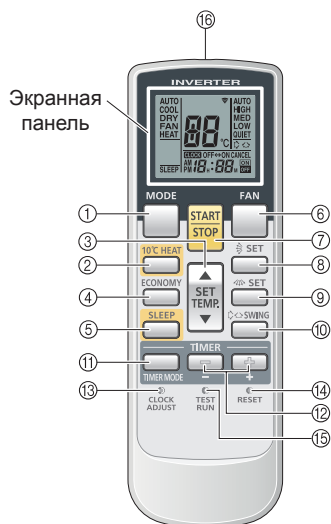

Экранная панель

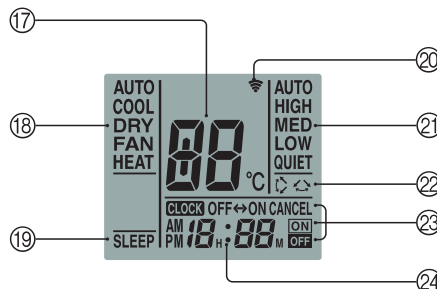

Для облегчения объяснения на сопроводительных рисунках показаны все возможные индикаторы; однако при фактической работе на дисплее будут отображаться только индикаторы, относящиеся к соответствующей операции.

- ① Кнопка **MODE (РЕЖИМ)**
- ② Кнопка **10°C HEAT (ОБОГРЕВ ДО 10 °C)**
- ③ Кнопка **SET TEMP. (УСТАНОВКА ТЕМПЕРАТУРЫ) (▲/▼)**
- ④ Кнопка **ECONOMY (ЭНЕРГОСБЕРЕЖЕНИЕ)**
- ⑤ Кнопка **SLEEP (АВТОМАТИЧЕСКОЕ ВЫКЛЮЧЕНИЕ)**
- ⑥ Кнопка **FAN (ВЕНТИЛЯТОР)**
- ⑦ Кнопка **START/STOP (ПУСК/ОСТАНОВ)**
- ⑧ Кнопка **SET (УСТАНОВКА)** (в вертикальной плоскости)
- ⑨ Кнопка **SET (УСТАНОВКА)** (в горизонтальной плоскости)
- ⑩ Кнопка **SWING (КОЛЕБАНИЕ)**
- ⑪ Кнопка **TIMER MODE (РЕЖИМ ТАЙМЕРА)**
- ⑫ Кнопка **TIMER SET (УСТАНОВКА ТАЙМЕРА) (+ / -)**
- ⑬ Кнопка **CLOCK ADJUST (НАСТРОЙКА ЧАСОВ)**
- ⑭ Кнопка **RESET (СБРОС)**
- ⑮ Кнопка **TEST RUN (ТЕСТОВЫЙ ЗАПУСК)**

- Эта кнопка используется при установке кондиционера и не должна использоваться в нормальных условиях, поскольку термостат кондиционера будет работать некорректно.
- Если эта кнопка будет нажата во время нормальной работы, модуль переключится в режим тестового запуска, и индикаторы OPERATION (РАБОТА) и TIMER (ТАЙМЕР) внутреннего модуля начнут мигать одновременно.
- Для остановки тестового запуска нажмите кнопку START/STOP (ПУСК/ОСТАНОВ), чтобы остановить кондиционер.

- ⑮ Передатчик сигнала
- ⑰ Индикатор **SET (НАСТРОЙКА)** температуры
- ⑱ Индикатор режима работы
- ⑲ Индикатор **SLEEP (АВТОМАТИЧЕСКОЕ ВЫКЛЮЧЕНИЕ)**
- ⑳ Индикатор передачи
- ㉑ Индикатор скорости вентилятора
- ㉒ Индикатор **SWING (КОЛЕБАНИЯ)**
- ㉓ Индикатор режима таймера
- ㉔ Индикатор часов

Некоторые внутренние модули могут быть не оснащены функциями, соответствующими всем кнопкам на пульте дистанционного управления. Если нажать на пульте дистанционного управления кнопку недоступной функции, внутренний модуль подаст звуковой сигнал и мигнут лампы OPERATION (РАБОТА), TIMER (ТАЙМЕР) и ECONOMY (ЭНЕРГОСБЕРЕЖЕНИЕ).

ПОДГОТОВКА К РАБОТЕ

Включите питание

1 Включите автоматический выключатель.

Установите элементы питания (AAA/R03/LR03 × 2)

1 Нажмите на крышку батарейного отсека с обратной стороны и сдвиньте ее, чтобы открыть.

Сдвиньте в направлении стрелки, нажав на значок .

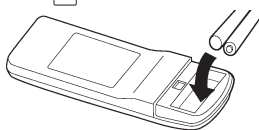

2 Вставьте батарейки.

Убедитесь в правильной полярности элементов питания (+/−).

3 Закройте крышку батарейного отсека.

Настройте текущее время

1 Нажмите кнопку CLOCK ADJUST (НАСТРОЙКА ЧАСОВ).

Для нажатия кнопки используйте кончик шариковой ручки или небольшой предмет.

2 Используйте кнопки TIMER SET (УСТАНОВКА ТАЙМЕРА) (+ / -) для установки часов на текущее время.

Кнопка  : Нажмите для увеличения значения времени.

Кнопка  : Нажмите для уменьшения значения времени.

(При каждом нажатии на кнопки время будет увеличиваться/уменьшаться на 1 минуту; удерживайте кнопку нажатой для быстрого изменения времени с приращением в 10 минут.)

3 Нажмите снова кнопку CLOCK ADJUST (НАСТРОЙКА ЧАСОВ).

При этом настройка времени завершится и часы запустятся.

Использование пульта дистанционного управления

- Для корректной работы пульт дистанционного управления должен быть направлен на приемник сигналов дистанционного управления.
- Дальность действия: около 7 м.
- При надежном приеме сигнала внутренним модулем будет слышен звуковой сигнал.
- Если сигнала нет, нажмите кнопку пульта еще раз.

Держатель пульта дистанционного управления

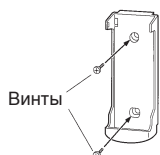

① Прикрепите держатель.



② Вставка пульта дистанционного управления.



③ Чтобы снять пульт дистанционного управления (при использовании в руках).

⚠ ВНИМАНИЕ

- Примите меры для предотвращения случайного глотания элементов питания маленькими детьми.
- Если пульт дистанционного управления длительное время не используется, выньте из него элементы питания во избежание возможной утечки и повреждения пульта.
- Если утекшая из элемента питания жидкость попадет на кожу, в глаза или рот, немедленно промойте место контакта обильным количеством воды и обратитесь к врачу.
- Разряженные элементы питания следует немедленно вынимать и утилизировать надлежащим образом, либо выбросив их в емкость для сбора элементов питания, либо сдав на соответствующий пункт приема.
- Не пытайтесь перезаряжать сухие элементы питания.

Никогда не смешивайте новые и использованные элементы питания, а также элементы питания разных типов. При нормальном использовании элементы питания должны служить примерно 1 год. Если дальность действия пульта дистанционного управления заметно сократится, замените элементы питания и нажмите кнопку RESET (СБРОС) кончиком шариковой ручки или другим мелким предметом.

Выбор режима работы

1 Нажмите кнопку START/STOP (ПУСК/ОСТАНОВ).
Загорится индикатор OPERATION (РАБОТА) (зеленый) внутреннего модуля. Кондиционер включится.

2 Нажмите кнопку MODE (РЕЖИМ) для выбора нужного режима работы.
При каждом нажатии на кнопку режим изменяется следующим образом.

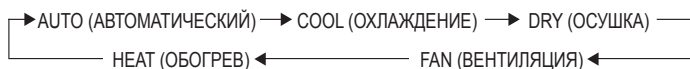

Примерно через 3 секунды вновь отобразится весь дисплей.

Установка температуры в помещении

Нажмите кнопку SET TEMP. (УСТАНОВКА ТЕМПЕРАТУРЫ).

Кнопка ▲: нажмите для увеличения значения настройки термостата.

Кнопка ▼: нажмите для уменьшения значения настройки термостата.

● Диапазон настроек термостата:

AUTO (АВТОМАТИЧЕСКИЙ)..... 18-30 °C

Heating (Обогрев)..... 16-30 °C

Cooling/Dry (Охлаждение/Осушка)..... 18-30 °C

Термостат нельзя использовать для задания температуры в помещении в режиме FAN (ВЕНТИЛЯТОР) (температура не будет отображаться на дисплее пульта дистанционного управления).

Примерно через 3 секунды вновь отобразится весь дисплей.

Настройки термостата должны считаться стандартными и могут несколько отличаться от фактической температуры в помещении.

Настройка скорости вентилятора

Нажмите кнопку FAN (ВЕНТИЛЯТОР).

При каждом нажатии кнопки скорость вентилятора изменяется в следующей последовательности:



Примерно через 3 секунды вновь отобразится весь дисплей.

При выборе режима AUTO (АВТОМАТИЧЕСКИЙ):

Обогрев: Вентилятор работает таким образом, чтобы обеспечить оптимальную циркуляцию нагретого воздуха.

Однако вентилятор будет работать на очень низкой скорости, если температура воздуха, поступающего из внутреннего модуля, является низкой.

Охлаждение: При приближении температуры в помещении к настройке термостата скорость вентилятора уменьшается.

Вентилятор: Вентилятор работает на низкой скорости.

В режиме мониторинга и в начале режима обогрева вентилятор будет работать на очень маленьких скоростях.

Режим SUPER QUIET (СВЕРХТИХАЯ РАБОТА)

При установке в режим QUIET (ТИХАЯ РАБОТА):

Запускается режим SUPER QUIET (СВЕРХТИХАЯ РАБОТА). Воздушный поток из внутреннего модуля будет уменьшен для снижения шума.

● Режим SUPER QUIET (СВЕРХТИХАЯ РАБОТА) не может использоваться в режиме осушки. (Это относится и к выбору режима осушки при работе в режиме AUTO (АВТОМАТИЧЕСКИЙ)).

● В режиме QUIET (ТИХАЯ РАБОТА) производительность обогрева и охлаждения будет несколько снижена. Если температура в помещении не повышается/не понижается в режиме QUIET (ТИХАЯ РАБОТА), настройте скорость вентилятора кондиционера.

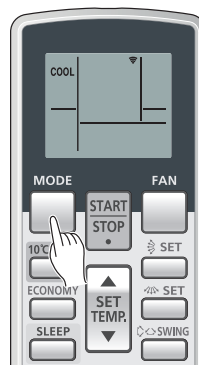

Пример: При установке в режим COOL (ОХЛАЖДЕНИЕ)

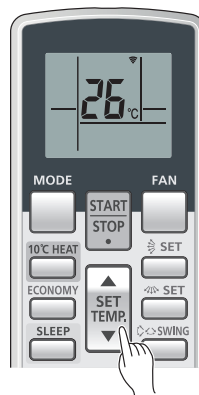

Пример: Если установлено значение 26 °C.

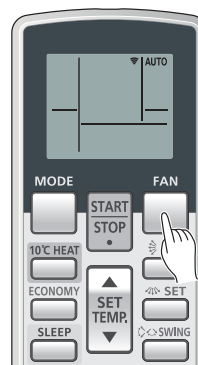

Пример: При установке в режим AUTO (АВТОМАТИЧЕСКИЙ).

РАБОТА

Инструкции, относящиеся к обогреву (*), применимы только к «HEAT & COOL MODEL (МОДЕЛИ АВТОМАТИЧЕСКОГО ОБОГРЕВА И ОХЛАЖДЕНИЯ)» (обратный цикл).

Выключение

Нажмите кнопку START/STOP (ПУСК/ОСТАНОВ).

Индикатор OPERATION (РАБОТА) (зеленый) погаснет.

Режим работы

AUTO (АВТОМАТИЧЕСКОЕ ПЕРЕКЛЮЧЕНИЕ) (в модели COOLING (ОХЛАЖДЕНИЕ)):

- Если в первый раз выбрать режим AUTO (АВТОМАТИЧЕСКОЕ ПЕРЕКЛЮЧЕНИЕ), то несколько минут вентилятор будет работать с очень низкой скоростью, в течение которых внутренний модуль определяет параметры воздуха в помещении и выбирает соответствующий режим работы.

Температура в помещении выше, чем заданная в температурном режиме → Режим охлаждения или режим осушения

Комнатная температура близка к температуре, заданной в температурном режиме, или ниже ее → Режим мониторинга



- Когда внутренний модуль отрегулирует температуру в помещении почти до установленного уровня, он начнет работать в режиме мониторинга. В режиме мониторинга вентилятор будет работать на низкой скорости. Если температура в помещении впоследствии изменится, внутренний модуль снова выберет соответствующий режим работы (охлаждение), чтобы отрегулировать температуру до установленного значения.
- Если режим, выбранный модулем, не соответствует нужному вам, выберите один из режимов работы (COOL (ОХЛАЖДЕНИЕ), DRY (ОСУШКА), FAN (ВЕНТИЛЯЦИЯ)).

AUTO (АВТОМАТИЧЕСКОЕ ПЕРЕКЛЮЧЕНИЕ) [в модели HEAT & COOL (ОБОГРЕВ И ОХЛАЖДЕНИЕ) (обратный цикл)]:

- Если выбран режим AUTO (АВТОМАТИЧЕСКОЕ ПЕРЕКЛЮЧЕНИЕ), то кондиционер выбирает соответствующий режим работы (охлаждение или обогрев) в соответствии с реальной температурой в помещении.
- Если в первый раз выбрать режим AUTO (АВТОМАТИЧЕСКИЙ), то несколько минут вентилятор будет работать с низкой скоростью, в течение которых внутренний модуль определяет параметры воздуха в комнате и выбирает соответствующий режим работы.

Температура в помещении выше, чем заданная в температурном режиме → Режим охлаждения или режим осушения

Температура в помещении близка к заданной в температурном режиме → Определяется температурой наружного воздуха

Температура в помещении ниже, чем заданная в температурном режиме → Режим обогрева

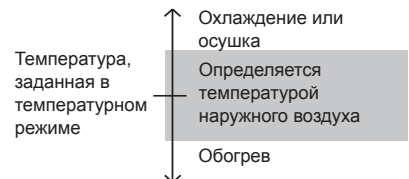

- Если кондиционер установил температуру в помещении, близкую к настройке термостата, он начнет осуществлять мониторинг работы. В режиме мониторинга вентилятор будет работать на низкой скорости. Если температура в помещении впоследствии изменяется, кондиционер еще раз выберет соответствующий режим работы (обогрев, охлаждение) для приведения температуры к значению, заданному термостатом.
- Если режим, выбранный модулем, не соответствует нужному вам, выберите один из режимов работы (HEAT (ОБОГРЕВ), COOL (ОХЛАЖДЕНИЕ), DRY (ОСУШКА), FAN (ВЕНТИЛЯЦИЯ)).

ОБОГРЕВ*: • Используется для обогрева помещения.

- Если выбран режим обогрева, кондиционер будет работать с очень низкой скоростью вентилятора в течение 3-5 минут, после чего переключится на заданную скорость. Это время необходимо внутреннему модулю для прогрева перед работой на полную мощность.
- При очень низкой температуре в помещении на наружном модуле может образоваться иней и его производительность снизится. Для удаления инея модуль будет периодически входить в автоматический режим оттаивания. Во время автоматического размораживания индикатор OPERATION (РАБОТА) мигает, а режим обогрева выключается.
- После начала работы в режиме обогрева необходимо некоторое время для повышения температуры в помещении.

ОХЛАЖДЕНИЕ: • Используется для охлаждения помещения.

ОСУШКА: • Используется для мягкого охлаждения во время осушки помещения.

- Вы не можете осуществлять обогрев в режиме осушки.
- В режиме осушки модуль будет работать на низкой скорости; для регулировки влажности в помещении вентилятор внутреннего модуля может время от времени останавливаться. Кроме того, вентилятор может работать на очень низкой скорости при регулировании влажности в помещении.
- Скорость вентилятора не может изменяться вручную при выборе режима осушки.

ВЕНТИЛЯЦИЯ: • Используется для обеспечения циркуляции воздуха в помещении.

В режиме обогрева:

Установите термостат на температуру, превышающую текущую температуру в помещении. Режим обогрева не будет работать, если термостат установлен на температуру, которая ниже фактической температуры в помещении.

В режиме охлаждения/осушки:

Установите термостат на температуру, которая ниже текущей температуры в помещении. Режимы охлаждения и осушки не будут работать, если термостат установлен на температуру, превышающую фактическую температуру в помещении (в режиме охлаждения будет работать только один вентилятор).

В режиме вентиляции:

Вы не можете использовать модуль для обогрева и охлаждения помещения.

ИСПОЛЬЗОВАНИЕ ТАЙМЕРА

Перед использованием функции таймера убедитесь, что на пульте дистанционного управления установлено правильное текущее время (см. стр. 6).

Если внутренний модуль подключен к проводному пульту дистанционного управления, беспроводной пульт дистанционного управления нельзя использовать для установки таймера.

Использование таймеров ON (ВКЛ.) и OFF (ВЫКЛ.)

1 Нажмите кнопку START/STOP (ПУСК/ОСТАНОВ) (если модуль уже работает, перейдите к шагу 2).
Загорится индикатор OPERATION (РАБОТА) (зеленый) внутреннего модуля.

2 Нажмите кнопку TIMER MODE (РЕЖИМ ТАЙМЕРА) для выбора таймера OFF (ВЫКЛ.) или таймера ON (ВКЛ.).
При каждом нажатии кнопки функция таймера переключается в следующей последовательности:

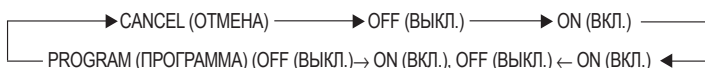

На внутреннем модуле загорится индикатор TIMER (ТАЙМЕР) (оранжевый).

3 Используйте кнопки TIMER SET (УСТАНОВКА ТАЙМЕРА), чтобы установить желаемое время OFF (ВЫКЛ.) или время ON (ВКЛ.).
Задайте время, пока мигает индикатор времени (мигание будет продолжаться приблизительно 5 секунд).

Кнопка : Нажмите для увеличения значения времени.

Кнопка : Нажмите для уменьшения значения времени.

Примерно через 5 секунд вновь отобразится весь дисплей.

Отмена таймера

С помощью кнопки TIMER MODE (РЕЖИМ ТАЙМЕРА) выберите “CANCEL” (ОТМЕНА). Кондиционер вернется в нормальный режим работы.

Изменение настроек таймера

Выполните шаги 2 и 3.

Выключение кондиционера во время работы таймера

Нажмите кнопку START/STOP (ПУСК/ОСТАНОВ).

Изменение условий работы

Если вы хотите изменить параметры работы (режим, скорость вентилятора, настройки термостата, режим QUIET (ТИХАЯ РАБОТА)), после настройки таймера подождите, пока отобразится весь дисплей, нажмите соответствующие кнопки для внесения требуемых изменений в режим работы кондиционера.

Использование программируемого таймера

1 Нажмите кнопку START/STOP (ПУСК/ОСТАНОВ) (если модуль уже работает, перейдите к шагу 2).
Загорится индикатор OPERATION (РАБОТА) (зеленый) внутреннего модуля.

2 Настройте нужное время на таймерах выключения и включения.
См. раздел “Использование таймеров ON (ВКЛ.) и OFF (ВЫКЛ.)” при выборе требуемого режима и времени.
Примерно через 3 секунды вновь отобразится весь дисплей.
На внутреннем модуле загорится индикатор TIMER (ТАЙМЕР) (оранжевый).

3 Нажмите кнопку TIMER MODE (РЕЖИМ ТАЙМЕРА), чтобы выбрать программируемый таймер (отобразится OFF (ВЫКЛ.) → ON (ВКЛ.) или OFF (ВЫКЛ.) ← ON (ВКЛ.)).

На дисплее попеременно будет отображаться таймер ON (ВКЛ.) и таймер OFF (ВЫКЛ.), при выборе которых отобразится настройка времени для первой из выполняемых операций.

- Программируемый таймер начнет работать. (Если таймер ON (ВКЛ.) выбран первым, модуль прекратит работу в этот момент.)

Примерно через 5 секунд вновь отобразится весь дисплей.

Отмена таймера

С помощью кнопки TIMER MODE (РЕЖИМ ТАЙМЕРА) выберите “CANCEL” (ОТМЕНА).

Кондиционер вернется в нормальный режим работы.

Изменение настроек таймера

1. Следуйте инструкциям раздела “Использование таймера ON (ВКЛ.) и OFF (ВЫКЛ.)” для выбора настроек таймера, которые вы хотите изменить.
2. Нажмите кнопку TIMER MODE (РЕЖИМ ТАЙМЕРА), чтобы выбрать OFF (ВЫКЛ.) → ON (ВКЛ.) или OFF (ВЫКЛ.) ← ON (ВКЛ.).

Выключение кондиционера во время работы таймера

Нажмите кнопку START/STOP (ПУСК/ОСТАНОВ).

Изменение условий работы

Если вы хотите изменить параметры работы (режим, скорость вентилятора, настройки термостата, режим QUIET (ТИХАЯ РАБОТА)), после настройки таймера подождите, пока отобразится весь дисплей, нажмите соответствующие кнопки для внесения требуемых изменений в режим работы кондиционера.

Программируемый таймер

- Программируемый таймер позволяет вам объединить режимы таймера OFF (ВЫКЛ.) и таймера ON (ВКЛ.) в единую последовательность. Последовательность может включать 1 переход от таймера OFF (ВЫКЛ.) к таймеру ON (ВКЛ.) или от таймера включения к таймеру выключения в течение 24 часов.
- Первой будет выполняться операция таймера, установленного на ближайшее к текущему время. порядок операций обозначается стрелкой на экране пульта дистанционного управления (OFF (ВЫКЛ.) → ON (ВКЛ.) или OFF (ВЫКЛ.) ← ON (ВКЛ.)).
- Примером использования таймера программы может быть необходимость автоматической остановки кондиционера (таймер OFF (ВЫКЛ.)) после того, как вы пойдете спать, затем автоматического запуска (таймер ON (ВКЛ.)) утром до вашего подъема.

ИСПОЛЬЗОВАНИЕ ТАЙМЕРА АВТОМАТИЧЕСКОГО ВЫКЛЮЧЕНИЯ

В отличие от других функций таймеров, таймер SLEEP (ТАЙМЕР АВТОМАТИЧЕСКОГО ВЫКЛЮЧЕНИЯ) используется для настройки продолжительности работы кондиционера до его выключения. Если внутренний модуль подключен к проводному пульту дистанционного управления, беспроводной пульт дистанционного управления нельзя использовать для установки таймера автоматического выключения.

Использование таймера SLEEP (ТАЙМЕР АВТОМАТИЧЕСКОГО ВЫКЛЮЧЕНИЯ)

При работающем или выключенном кондиционере нажмите кнопку SLEEP (АВТОМАТИЧЕСКОЕ ВЫКЛЮЧЕНИЕ).

На внутреннем модуле горят индикаторы OPERATION (РАБОТА) (зеленый) и TIMER (ТАЙМЕР) (оранжевый).

Изменение настроек таймера

Нажмите кнопку SLEEP (АВТОМАТИЧЕСКОЕ ВЫКЛЮЧЕНИЕ) еще раз и установите время с помощью кнопки TIMER SET (УСТАНОВКА ТАЙМЕРА) (\oplus / \ominus).

Кнопка \oplus : Нажмите для увеличения значения времени.

Кнопка \ominus : Нажмите для уменьшения значения времени.

Примерно через 5 секунд вновь отобразится весь дисплей.

Таймер SLEEP (ТАЙМЕР АВТОМАТИЧЕСКОГО ВЫКЛЮЧЕНИЯ)

Для предотвращения чрезмерного нагрева или охлаждения во время сна, функция таймера SLEEP (ТАЙМЕР АВТОМАТИЧЕСКОГО ВЫКЛЮЧЕНИЯ) автоматически изменяет настройки в соответствии с заданным временем. По истечении заданного времени кондиционер полностью выключается.

В режиме обогрева:

Если таймер SLEEP (ТАЙМЕР АВТОМАТИЧЕСКОГО ВЫКЛЮЧЕНИЯ) настроен, настройка термостата будет автоматически снижаться на 1 °C через каждые 30 минут. Когда настройка термостата снизится на 4 °C, данная настройка сохранится до истечения заданного времени, после чего кондиционер автоматически выключится.

Настройка таймера SLEEP (ТАЙМЕРА АВТОМАТИЧЕСКОГО ОТКЛЮЧЕНИЯ)

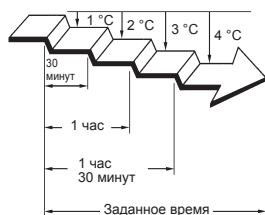

Во время охлаждения/осушки:

После включения таймера SLEEP (ТАЙМЕРА АВТОМАТИЧЕСКОГО ОТКЛЮЧЕНИЯ) настройка термостата автоматически увеличивается на 1 °C каждый час. Когда настройка термостата возрастет на 2 °C, данная настройка сохранится до истечения заданного времени, после чего кондиционер автоматически выключится.

Настройка таймера SLEEP (ТАЙМЕРА АВТОМАТИЧЕСКОГО ОТКЛЮЧЕНИЯ)

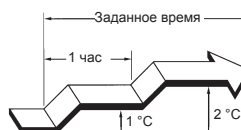

РЕЖИМ MANUAL AUTO (РУЧНОЙ АВТО)

Работайте в режиме MANUAL AUTO (РУЧНОЙ АВТОМАТИЧЕСКИЙ) в случае утери или неправильной работы пульта ДУ.

Как управлять внутренним модулем без пульта ДУ

Нажмите и удерживайте кнопку MANUAL AUTO (РУЧНОЙ АВТО) на внутреннем модуле более 3 секунд и менее 10 секунд.

Для прекращения работы нажмите кнопку MANUAL AUTO (РУЧНОЙ АВТО) один раз.

- Если кондиционер управляется с помощью средств управления на внутреннем модуле, он будет работать в том же режиме, что и режим AUTO (АВТОМАТИЧЕСКИЙ), выбранный на пульте ДУ.
- Скорость вентилятора будет установлена на «АВТО» («АВТОМАТИЧЕСКИЙ»), а настройка термостата будет на стандартное значение. (24 °C)

НАСТРОЙКА НАПРАВЛЕНИЯ ЦИРКУЛЯЦИИ ВОЗДУХА

Инструкции, относящиеся к обогреву (*), применимы только к «HEAT & COOL MODEL (МОДЕЛИ АВТОМАТИЧЕСКОГО ОБОГРЕВА И ОХЛАЖДЕНИЯ)» (обратный цикл).

- Отрегулируйте направления вверх, вниз, влево и вправо с помощью кнопок SET (УСТАНОВКА) на пульте ДУ.
- Используйте кнопки SET (УСТАНОВКА) после того, как внутренний модуль начал работать и жалюзи направления потока воздуха перестали двигаться.

Настройка вертикального направления воздушного потока

Нажмите кнопку SET (УСТАНОВКА) (в вертикальной плоскости).

При каждом нажатии кнопки направление воздушного потока изменяется следующим образом:



Типы настроек направления воздушного потока:

①, ②, ③ : В режимах охлаждения/осушения

①, ②, ③, ④, ⑤ : В режиме обогрева*

На экране пульта дистанционного управления изменений не происходит.

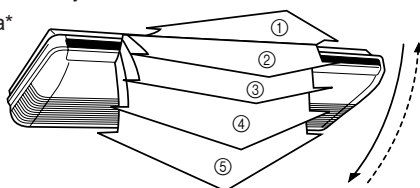

- Используйте настройки направления воздушного потока в пределах, указанных выше.
- Вертикальное направление воздушного потока настраивается автоматически, в соответствии с показанным, и зависит от выбранного режима работы.
Горизонтальный поток ① : В режиме охлаждения/осушки
Нисходящий поток ⑤ : В режиме обогрева*
- В режиме AUTO (АВТОМАТИЧЕСКИЙ) в первую минуту после начала работы поток воздуха будет горизонтальным ①; в течение этого периода времени направление воздушного потока не может регулироваться.

Горизонтальная регулировка потока воздуха

Нажмите кнопку SET (УСТАНОВКА) (в горизонтальной плоскости).

При каждом нажатии кнопки направление воздушного потока изменяется следующим образом:



На экране пульта дистанционного управления изменений не происходит.

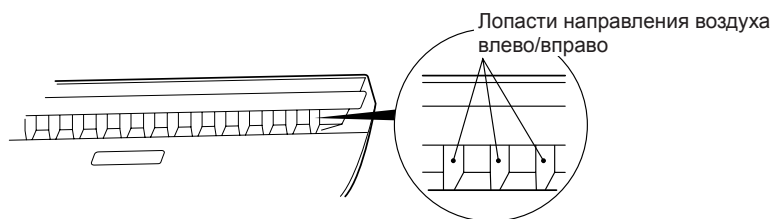

- Используйте настройки направления воздушного потока в пределах, указанных выше.

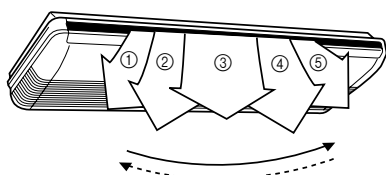

⚠ ОПАСНОСТЬ

Никогда не помещайте пальцы или другие предметы внутрь выпускных портов, поскольку внутренний вентилятор работает на высоких оборотах и может нанести серьезные травмы.

- Попытка перемещения вручную заслонок направления воздуха вверх/вниз или лопастей направления воздуха влево/вправо может привести к нарушениям в работе; в этом случае выключите кондиционер и снова включите. Жалюзи снова должны работать должным образом.

- При работе в режимах охлаждения или осушения не устанавливайте заслонки направления воздуха вверх/вниз в положения для обогрева (④ или ⑤) на длительное время, поскольку водяной пар может конденсироваться рядом с выходной решеткой и из внутреннего модуля может начать капать вода. В режимах охлаждения и осушения, если лопасти направления воздушного потока остаются в положениях для обогрева более 30 минут, они автоматически возвратятся в положение ③.

- При использовании в помещении с детьми, пожилыми или больными людьми направление воздушного потока и температура в помещении при выполнении настроек должны выбираться осторожно.

РЕЖИМ SWING (КОЛЕБАНИЕ)

Прежде чем выполнять эту процедуру, запустите кондиционер.

Выбор режима SWING (КОЛЕБАНИЕ)

Нажмите кнопку SWING (КОЛЕБАНИЕ).

При каждом нажатии кнопки SWING (КОЛЕБАНИЕ) режим будет изменяться в следующей последовательности.

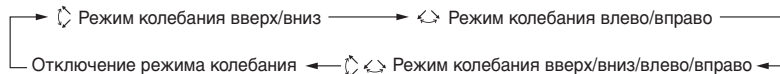

Остановка режима SWING (КОЛЕБАНИЕ)

Нажмите кнопку SWING (КОЛЕБАНИЕ) и выберите STOP (ОСТАНОВ).

Направление потока воздуха вернется к настройке, которая была до начала колебания.

Режим SWING (КОЛЕБАНИЕ)

- Для выбора колебания вверх/вниз

Режим работы	Размах колебания
Охлаждение/Осушка	① или ④
Обогрев	③ или ⑤
Вентиляция	① или ⑤

Работа в режиме SWING (КОЛЕБАНИЕ) может временно приостанавливаться, когда вентилятор кондиционера не работает или работает на очень маленькой скорости.

- Для выбора колебания влево/вправо

Режим работы	Размах колебания
Охлаждение/Осушка	① или ⑤ (Весь диапазон)
Обогрев	① или ⑤ (Весь диапазон)
Вентиляция	① или ⑤ (Весь диапазон)

Работа в режиме SWING (КОЛЕБАНИЕ) может временно приостанавливаться, когда вентилятор кондиционера не работает или работает на очень маленькой скорости.

РЕЖИМ ECONOMY (ЭНЕРГОСБЕРЕЖЕНИЕ)

Прежде чем выполнять эту процедуру, запустите кондиционер.

Использование режима ECONOMY (ЭНЕРГОСБЕРЕЖЕНИЕ)

Нажмите кнопку ECONOMY (ЭНЕРГОСБЕРЕЖЕНИЕ).

Загорится индикатор ECONOMY (ЭНЕРГОСБЕРЕЖЕНИЕ) (зеленый).

Кондиционер начнет работать в режиме ECONOMY (ЭНЕРГОСБЕРЕЖЕНИЕ).

Прекращение работы в режиме ECONOMY (ЭНЕРГОСБЕРЕЖЕНИЕ)

Снова нажмите кнопку ECONOMY (ЭНЕРГОСБЕРЕЖЕНИЕ).

Индикатор ECONOMY (ЭНЕРГОСБЕРЕЖЕНИЕ) (зеленый) погаснет.

Запустится нормальный режим.

Описание режима ECONOMY (ЭНЕРГОСБЕРЕЖЕНИЕ)

При работе на максимальной мощности в режиме работы ECONOMY (ЭНЕРГОСБЕРЕЖЕНИЕ) потребляется приблизительно 70% от нормального энергопотребления кондиционера при охлаждении и отоплении.

- Если помещение не охлаждается (или не нагревается) должным образом в режиме ECONOMY (ЭНЕРГОСБЕРЕЖЕНИЕ), выберите нормальный режим работы.
- В течение времени мониторинга в режиме AUTO (АВТОМАТИЧЕСКИЙ) работа кондиционера не изменится на режим работы ECONOMY (ЭНЕРГОСБЕРЕЖЕНИЕ), даже если режим ECONOMY (ЭНЕРГОСБЕРЕЖЕНИЕ) выбран нажатием кнопки ECONOMY (ЭНЕРГОСБЕРЕЖЕНИЕ).
- При работе в режиме ECONOMY (ЭНЕРГОСБЕРЕЖЕНИЕ), температура в помещении будет немного выше заданной в режиме охлаждения и немного ниже заданной в режиме нагревания. Поэтому режим ECONOMY (ЭНЕРГОСБЕРЕЖЕНИЕ) позволяет сохранить больше энергии, чем обычный режим работы.



10 °C HEAT (ОБОГРЕВ ДО 10 °C)

Использование режима 10 °C HEAT (ОБОГРЕВ ДО 10 °C)

Нажмите кнопку 10 °C HEAT (ОБОГРЕВ ДО 10 °C).

Индикатор OPERATION (РАБОТА) (зеленый) погаснет, а ECONOMY (ЭНЕРГОСБЕРЕЖЕНИЕ) (зеленый) – загорится.

При работе в режиме 10 °C HEAT (ОБОГРЕВ ДО 10 °C) доступна только следующая операция.

-   SWING (КОЛЕБАНИЕ)

Выключение режима 10 °C HEAT (ОБОГРЕВ ДО 10 °C)

Нажмите кнопку START/STOP (ПУСК/ОСТАНОВ).

После этого режим OPERATION (РАБОТА) выключится и индикатор ECONOMY (ЭНЕРГОСБЕРЕЖЕНИЕ) (зеленый) погаснет.

Описание режима 10 °C HEAT (ОБОГРЕВ ДО 10 °C)

- Режим отопления не будет работать, если температура в помещении слишком высокая.
- Температуру в помещении можно держать на уровне 10 °C при помощи кнопки 10 °C HEAT (ОБОГРЕВ ДО 10 °C), предотвращая слишком низкое падение температуры.



ВЫБОР СИГНАЛЬНОГО КОДА ПУЛЬТА ДИСТАНЦИОННОГО УПРАВЛЕНИЯ

Если в помещении установлены 2 или больше кондиционеров, а пульт дистанционного управления используется для работы с кондиционером, отличным от настраиваемого, измените сигнальный код пульта, чтобы он работал только с кондиционером, который вы настраиваете (доступны 4 варианта выбора).

Если в помещении установлены два или больше кондиционеров, обратитесь к розничному продавцу для установки индивидуальных сигнальных кодов кондиционеров.

Выбор сигнального кода пульта дистанционного управления

Выполните следующие действия для выбора сигнального кода пульта дистанционного управления. (Обратите внимание, что кондиционер не может принимать сигнальный код, если он на этот код не настроен.)

- 1** Нажимайте кнопку START/STOP (ПУСК/ОСТАНОВ) до тех пор, пока на экране пульта дистанционного управления не будут отображаться только часы.
- 2** Нажмите и удерживайте кнопку MODE (РЕЖИМ), как минимум, пять секунд, чтобы отобразить текущий сигнальный код (изначально настроенный на **A**).
- 3** Нажимайте кнопки ( / ) , чтобы менять сигнальный код в порядке **A** → **b** → **c** → **d**. Сопоставьте код на экране с сигнальным кодом кондиционера.
- 4** Еще раз нажмите кнопку MODE (РЕЖИМ), чтобы вернуться к отображению часов. Сигнальный код будет изменен.

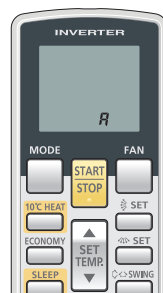

- Если в течение 30 секунд после отображения сигнального кода не будет нажата ни одна кнопка, система вернется к исходному отображению часов. В этом случае начните снова с шага 1.
- Сигнальный код кондиционера перед поставкой устанавливается на «A». Обратитесь к вашему розничному продавцу, чтобы изменить сигнальный код.
- Пульт дистанционного управления сбрасывается на сигнальный код «A» при замене батареек. Если используется сигнальный код, отличный от «A», переустановите сигнальный код после замены батареек. Если вам неизвестна настройка сигнального кода кондиционера, пробуйте каждый из сигнальных кодов (**A** → **b** → **c** → **d**) до тех пор, пока не найдете код, который работает с кондиционером.

ЧИСТКА И УХОД

ВНИМАНИЕ

- Перед очисткой кондиционера убедитесь, что он выключен, а шнур питания отсоединен от сети.
- Выключите выключатель питания.

- При эксплуатации в течение длительного времени внутри устройства может накапливаться грязь, что снижает его производительность. Мы рекомендуем периодически осуществлять осмотр модуля в дополнение к его очистке и уходу за ним. Для получения дополнительной информации проконсультируйтесь у авторизованного обслуживающего персонала.
- При очистке корпуса устройства не используйте воду с температурой выше 40 °С, абразивные чистящие средства или летучие средства, подобные бензолу или растворителю.
- Не подвергайте корпус устройства воздействию жидких инсектицидов или лаков для волос.
- Если устройство не будет работать в течение 1 месяца или дольше, обязательно заранее дайте полностью просохнуть внутренним частям, установив устройство на работу в режиме вентилятора на полдня.

Очистка фильтра воздуха

1. Чтобы снять фильтры воздуха, потяните их вверх.

Снимите фильтры воздуха, поднимая ручку и извлекая их на себя.

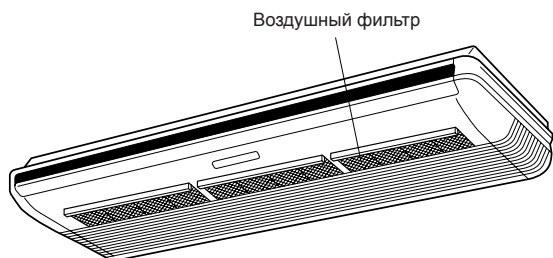

2. Очистите фильтры воздуха.

Удалите пыль с воздушных фильтров, очистив их пылесосом или промыв водой. После промывки водой дайте фильтрам воздуха полностью высохнуть в помещении, защищенном от солнечного света.

3. Снова установите фильтры воздуха на воздухозаборной решетке.

Фильтры воздуха устанавливаются с внутренней стороны воздухозаборной решетки.

- Пыль может удаляться из воздушного фильтра как с помощью пылесоса, так и промывкой его в растворе мягкого моющего средства в теплой воде. Если вы моете фильтр, убедитесь, что он полностью высох в затененном месте, перед тем как установить его на место.
- Если позволить грязи накапливаться на фильтре воздуха, воздушный поток ослабнет, снизив производительность и увеличив шум.

Сброс фильтра (Мигает индикаторная лампочка ECONOMY (ЭНЕРГОСБЕРЕЖЕНИЕ)/ Специальная настройка)

- Можно использовать в случае правильной настройки при установке.
Пожалуйста, обратитесь к уполномоченному специалисту при использовании этой функции.
- Горит, когда пришло время для очистки воздушных фильтров.
После включения питания нажмите и удерживайте кнопку MANUAL AUTO (РУЧНОЙ АВТО) в течение 2 секунд или меньше на внутреннем модуле.

УСТРАНЕНИЕ НЕИСПРАВНОСТЕЙ

Инструкции, относящиеся к обогреву (*), применимы только к «HEAT & COOL MODEL (МОДЕЛИ АВТОМАТИЧЕСКОГО ОБОГРЕВА И ОХЛАЖДЕНИЯ)» (обратный цикл).



В случае неисправности (запах гари и т.п.) немедленно прекратите работу, отключите вилку шнура питания или выключите автоматический выключатель и обратитесь к уполномоченному персоналу. Простое выключение выключателя питания устройства не отключит устройство от электропитания полностью. Обязательно всегда отключайте вилку шнура питания или автоматический выключатель, чтобы полностью отключить питание.

Перед вызовом обслуживающего персонала выполните следующие проверки:

	Признак	Проблема	см. стр.
НОРМАЛЬНАЯ РАБОТА	Устройство сразу не включается:	<ul style="list-style-type: none"> ● Если кондиционер выключается и сразу же включается, компрессор не будет работать около 3 минут, чтобы предотвратить перегорание предохранителей. ● Всякий раз, когда отключить и снова подключить к электрической розетке вилку шнура питания, схема защиты будет действовать в течение 3 минут, предотвращая включение устройства в течение этого периода. 	—
	Слышен шум:	<ul style="list-style-type: none"> ● Во время работы или сразу же после выключения устройства может быть слышен звук течения воды в трубопроводах кондиционера. Кроме того, может быть отчетливо слышен шум в течение 2-3 минут после запуска устройства (звук течения хладагента). ● Во время работы может быть слышно легкое поскрипывание. Это может быть следствием незначительного расширения и сжатия передней панели из-за изменения температуры. 	—
		*● В режиме обогрева может быть иногда слышен шипящий звук. Этот звук издается при автоматическом оттаивании.	16
	Запахи:	<ul style="list-style-type: none"> ● Из внутреннего модуля может исходить незначительный запах. Этот запах является результатом накопления запахов помещения (мебель, табак и т.п.) в кондиционере. 	—
	Выделяется легкая дымка или пар:	<ul style="list-style-type: none"> ● При работе в режиме охлаждения и осушки из внутреннего модуля может наблюдаться выход легкой дымки. Это возникает в результате резкого охлаждения воздуха в помещении воздухом, выходящим из кондиционера, что приводит к конденсации и образованию дымки. 	—
		*● В режиме обогрева вентилятор внешнего модуля может остановиться, и над модулем может быть виден поднимающийся пар. Это происходит в результате автоматического оттаивания.	16
	Воздушный поток слабый или отсутствует:	*● При включении режима обогрева скорость вентилятора временно становится очень низкой, обеспечивая прогрев внутренних частей.	—
		*● В режиме обогрева, когда температура в помещении становится выше настроек термостата, внешний модуль выключится, а внутренний модуль будет работать при очень низкой скорости вентилятора. Если вы хотите и дальше прогревать помещение, установите термостат на более высокое значение.	—
		*● В режиме обогрева устройство временно остановится (максимум, на 15 минут), на время действия режима автоматического оттаивания индикатор OPERATION (РАБОТА) будет мигать.	16
		● В режиме осушки или во время мониторинга температуры помещения вентилятор может работать с очень низкой скоростью.	—
● В режиме SUPER QUIET (СВЕРХТИХАЯ РАБОТА) вентилятор будет работать на очень низкой скорости.		—	
● При мониторинге в режиме AUTO (АВТОМАТИЧЕСКИЙ) вентилятор будет работать на очень низкой скорости.		—	
Из внешнего модуля вытекает вода:	*● В режиме обогрева из внешнего модуля может вытекать вода вследствие автоматического оттаивания.	16	
Мигает индикатор ECONOMY (ЭНЕРГОСБЕРЕЖЕНИЕ):	● Требуется чистка фильтра. После выполнения чистки погасите индикатор ECONOMY (ЭНЕРГОСБЕРЕЖЕНИЕ).	14	

УСТРАНЕНИЕ НЕИСПРАВНОСТЕЙ

	Признак	Проблема	см. стр.
ПОВТОРНАЯ ПРОВЕРКА	Устройство не работает вообще:	<ul style="list-style-type: none">● Автоматический выключатель выключен?● Отсутствует электропитание?● Перегорел предохранитель или сработала защита автоматического выключателя?	—
		<ul style="list-style-type: none">● Таймер работает?	от 9 до 10
	Слабая производительность охлаждения (или обогрева*):	<ul style="list-style-type: none">● Загрязнен ли фильтр воздуха?● Закрыта впускная решетка или выпускной порт?● Правильно ли выполнены настройки температуры (термостата)?● Окно или дверь открыта?● При работе в режиме охлаждения, попадает ли через окно в помещение яркий солнечный свет? (Закройте шторы.)● При работе в режиме охлаждения, имеются ли в помещении нагревательные приборы или компьютеры, или в нем находится слишком много людей?	—
		<ul style="list-style-type: none">● Переведено ли устройство в режим QUIET (ТИХАЯ РАБОТА)?	—
	Устройство работает по-разному при настройке с пульта дистанционного управления:	<ul style="list-style-type: none">● Разряжены ли элементы питания пульта дистанционного управления?● Правильно ли установлены элементы питания пульта дистанционного управления?	6

Если после выполнения этих проверок проблема сохраняется, или вы ощущаете запах горелого, или индикаторы OPERATION (РАБОТА) и TIMER (ТАЙМЕР) мигают, а индикатор ECONOMY (ЭНЕРГОСБЕРЕЖЕНИЕ) мигает быстро. Немедленно выключите кондиционер, выключите автоматический выключатель и проконсультируйтесь у авторизованного сервисного персонала.

РЕКОМЕНДАЦИИ ПО ЭКСПЛУАТАЦИИ

Инструкции, относящиеся к обогреву (*), применимы только к «HEAT & COOL MODEL (МОДЕЛИ АВТОМАТИЧЕСКОГО ОБОГРЕВА И ОХЛАЖДЕНИЯ)» (обратный цикл).

Производительность обогрева*

- Данный кондиционер работает по принципу теплового насоса, поглощая тепло из наружного воздуха и подавая его на внутренний модуль. В результате производительность работы падает при снижении наружной температуры. Если вы считаете, что производительность обогрева недостаточна, мы рекомендуем вам использовать данный кондиционер совместно с другим нагревательным прибором.
- Кондиционеры с тепловыми насосами обогревают все помещение с помощью циркуляции воздуха в нем, что требует некоторого времени с момента включения кондиционера и до прогрева помещения.

Когда температура в помещении и снаружи высокая*

Когда при использовании режима обогрева температура в помещении и снаружи высокая, вентилятор внешнего модуля может время от времени останавливаться.

Управляемое микрокомпьютером автоматическое оттаивание*

- При работе в режиме обогрева в условиях низкой наружной температуры и высокой влажности, на внешнем модуле может образовываться иней, что приводит к снижению производительности.

Чтобы избежать такого снижения производительности, данный кондиционер оснащен управляемой микрокомпьютером функцией автоматического оттаивания. При образовании инея кондиционер кратковременно выключится и некоторое время будет работать схема оттаивания (около 4 – 15 минут).

В режиме автоматического оттаивания индикатор OPERATION (РАБОТА) (зеленый) будет мигать.

- Если после остановки режима обогрева на внешнем устройстве образуется иней, устройство автоматически перейдет в режим автоматического размораживания. При этом, после нескольких минут работы внешнее устройство автоматически остановится.

Охлаждение при низкой окружающей температуре*

Когда температура наружного воздуха падает, вентиляторы внешнего модуля могут переключиться на низкую скорость.

Горячий старт (для обогрева)*

Внутренний модуль препятствует проникновению холодного воздуха, когда начинается обогрев.

Вентилятор внутреннего модуля не будет работать вообще или будет работать на очень низкой скорости, пока теплообменник не достигнет заданной температуры.

РЕКОМЕНДАЦИИ ПО ЭКСПЛУАТАЦИИ

Чтобы использовать следующую функцию, потребуется наличие проводного пульта дистанционного управления (**).

****Двойные пульты дистанционного управления (дополнительно)**

Дополнительно может быть добавлено максимум до 2 пультов дистанционного управления. Каждый пульт дистанционного управления может управлять кондиционером. Тем не менее, функции таймера на дополнительном модуле будут недоступны.

****Управление группой**

1 пульт дистанционного управления может управлять до 16 кондиционерами. Все кондиционеры будут работать с одинаковыми настройками.

Инструкции, относящиеся к обогреву (*), применимы только к «HEAT & COOL MODEL (МОДЕЛИ АВТОМАТИЧЕСКОГО ОБОГРЕВА И ОХЛАЖДЕНИЯ)» (обратный цикл).

Автоматический перезапуск

В случае перебоев в питании

- В случае, если питание кондиционера будет прервано из-за сбоя, кондиционер автоматически включится в ранее выбранном режиме после восстановления питания.
- Если перебой в питании произошел во время работы TIMER (ТАЙМЕРА), таймер будет сброшен, и устройство начнет работать (или остановится) в соответствии с новыми настройками таймера. В этом случае индикатор TIMER (ТАЙМЕР) (оранжевый) будет мигать.
- Использование других электрических устройств (электробритв и т. д.) или беспроводных передатчиков рядом с кондиционером может привести к сбоям в его работе. В этом случае временно отключите шнур питания и снова подключите его, после чего воспользуйтесь пультом дистанционного управления для продолжения работы.

Примечание

- *● При работе в режиме обогрева внешний модуль будет время от времени ненадолго переключаться в режим оттаивания. В режиме оттаивания, если пользователь снова включает внутренний модуль на обогрев, работа в режиме оттаивания продолжится, а обогрев начнется после завершения оттаивания, в результате чего может потребоваться некоторое время пока теплый воздух снова не начнет выделяться.
- *● При использовании режима обогрева верхняя часть внутреннего модуля может нагреваться, но это происходит из-за циркуляции хладагента через внутренний модуль, даже если он выключен; это не является неисправностью.