



**РУКОВОДСТВО ПО ЭКСПЛУАТАЦИИ  
ДЛЯ БЫТОВЫХ СПЛИТ-СИСТЕМ  
СЕРИИ  
AURORA**

# ПРАВИЛА БЕЗОПАСНОЙ ЭКСПЛУАТАЦИИ

## ⚠ ВНИМАНИЕ!

Не пытайтесь самостоятельно устанавливать кондиционер. Обратитесь к квалифицированному специалисту.

## ⚠ ВНИМАНИЕ!

Не просовывайте пальцы или посторонние предметы через воздуховыпускную решетку внутреннего и наружного блоков, так как это может привести к травме от вращающегося вентилятора.

## ⚠ ВНИМАНИЕ!

Не разрешайте детям самостоятельно включать кондиционер. Дети могут включать кондиционер только под присмотром взрослых.

## ⚠ ВНИМАНИЕ!

Не пытайтесь самостоятельно ремонтировать кондиционер. Внутренние агрегаты кондиционера находятся под напряжением, которое опасно для жизни! Во избежание поражения электрическим током не открывайте и не снимайте крышку кондиционера. Отключение электропитания не гарантирует от поражения электрическим током.

## ⚠ ВНИМАНИЕ!

Во избежание поражения электрическим током не брызгайте и не лейте воду и другие жидкости на кондиционер.

## ⚠ ВНИМАНИЕ!

Во избежание повреждения во время грозы отключите кондиционер и выньте вилку из розетки. Если кондиционер не используется длительное время, то отключите его и выньте вилку из розетки.

Во избежание поражения электрическим током перед началом чистки и технического обслуживания отключите кондиционер от сети электропитания. Чистку проводите в соответствии с указаниями данного руководства.

## ⚠ ВНИМАНИЕ!

Для обеспечения эффективной работы кондиционера эксплуатируйте его в температурно-влажностных условиях, указанных в данном руководстве. В противном случае возможно нарушение нормальной работы агрегата или протечка конденсата.

## ⚠ ВНИМАНИЕ!

Задавайте комфортный температурный режим в помещении, особенно если в нем находятся дети, больные или пожилые люди.

## ⚠ ВНИМАНИЕ!

При чистке кондиционера не пользуйтесь жидкими или аэрозольными очистителями. Используйте для этой цели сухую мягкую ткань.

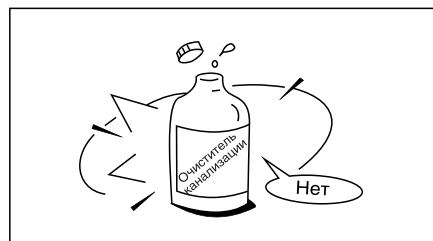
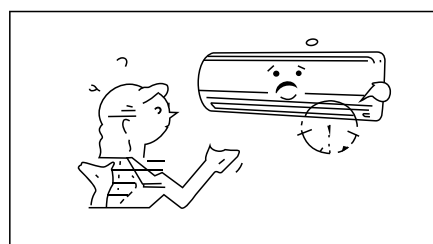
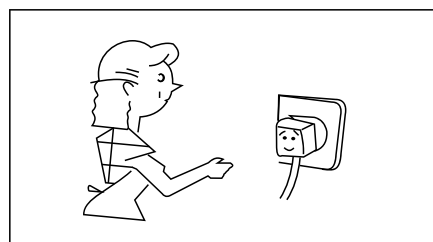
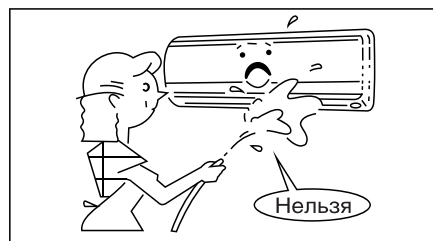
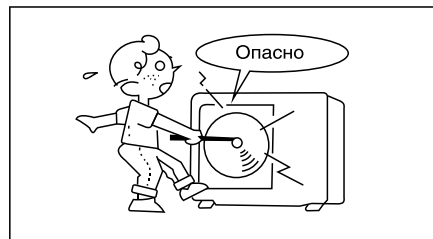

# УСТРОЙСТВО КОНДИЦИОНЕРА

## ВНУТРЕННИЙ БЛОК

- 1.
- 2.
- 3.
- 4.
- 5.
- 6.
- 7.

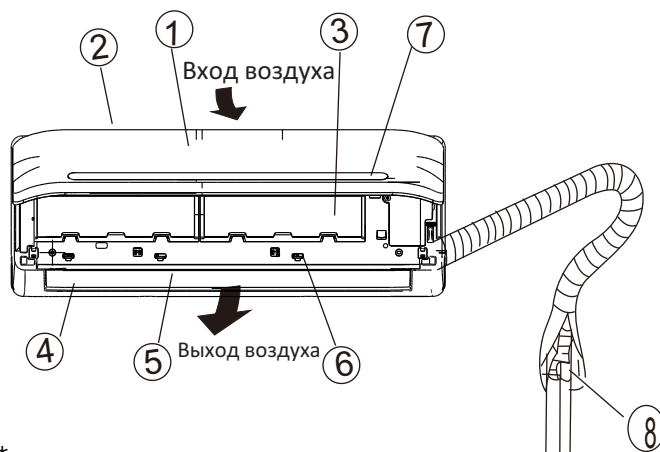

## НАРУЖНЫЙ БЛОК

- 8.
- 9.
- 10.

\*не входят в комплект

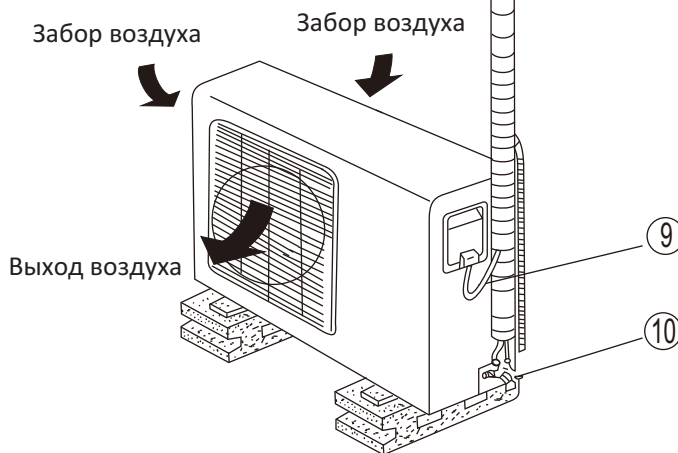

AURORA

- |       |          |      |                               |
|-------|----------|------|-------------------------------|
|       | 3        | 'ON' | Timer On, Fresh, Swing,       |
| Turbo | Silence. |      |                               |
|       | 3        | 'OF' | Timer Off                     |
|       | 3        | 'OF' | Swing, Fresh, Turbo, Silence. |
|       |          | 'JC' |                               |
|       |          | 'EF' |                               |
|       |          | 'SC' |                               |
|       |          | 'FP' |                               |

# ЭКСПЛУАТАЦИЯ КОНДИЦИОНЕРА

## УСЛОВИЯ ЭКСПЛУАТАЦИИ

Режим работы	Охлаждение	Обогрев	Осушение
Воздух в помещении	От 17 до 32 °С	От 0 до 30 °С	От 17 до 32 °С
Наружный воздух	От -15до 50 °С	От-15до 30 °С	От 11 до 43 °С

### ПРИМЕЧАНИЕ:

1. Если указанные условия эксплуатации не выполняются, то срабатывают устройства защиты, что ведет к нарушению нормальной работы агрегата.
2. Если кондиционер работает в режиме охлаждения при высокой относительной влажности (более 80 %), то на лопатках заслонок может образовываться конденсат и стекать на пол.

## УСТРОЙСТВО ЗАЩИТЫ КОМПРЕССОРА

Для защиты компрессора от коротких циклов предусмотрена 3минутная задержка включения кондиционера после его отключения.

## ПЕРЕБОИ ЭЛЕКТРОПИТАНИЯ

- При перебоях электропитания кондиционер полностью отключается. При возобновлении электропитания индикатор рабочего режима (OPERATION) начинает мигать. Чтобы включить кондиционер, нажмите кнопку "ON/OFF" (ВКЛ/ВЫКЛ.) на пульте дистанционного управления.
- Гроза или работающий рядом радиотелефон могут вызвать нарушения нормальной работы кондиционера. В этом случае отключите и снова включите электропитание, затем нажмите кнопку «ON/OFF» (ВКЛ/ВЫКЛ.) на пульте дистанционного управления.

- Работает в режимах охлаждения и осушения. При возможной утечке выдает на дисплей внутреннего блока код ошибки E5. Если такой код ошибки появился, необходимо обесточить кондиционер и связаться с монтажной организацией.
- После выключения и повторного включения кондиционера, жалюзи занимают положение, ранее установленное пользователем.

Установлен фильтр высокой плотности, с высокой очищающей способностью. Размер ячеек фильтра 0,54\*0,54мм, или 225 отверстий на 1см<sup>2</sup>.

- Работает в режиме обогрева. Позволяет поддерживать температуру в помещении +8°C.

#### **, SELF CLEAN**

- Работает в режимах охлаждения и осушения. Для эффективной работы кондиционер должен работать в этих режимах не менее 30 минут. Автоматическое управление процессом при нажатии на 2 секунды на кнопку FOLLOW ME/SELF CLEAN на пульте. Процесс очистки происходит по заранее запрограммированному алгоритму. После выключения компрессора работает в режиме вентиляции на низкой скорости, далее кондиционер работает в режиме обогрева и низкой скорости вентилятора, после этого работает в режиме вентиляции и выключается. Для отмены работы функции нажать еще раз кнопку FOLLOW ME/SELF CLEAN или нажать кнопку ON/OFF.
- Данная функция позволяет точно поддерживать установленную температуру в рабочей зоне.

#### **FOLLOW ME**

- Данная функция является комфортной, позволяет контролировать температуру в точке расположения пульта ДУ. Для активации нажать кнопку FOLLOW ME/SELF CLEAN. Для отключения этого режима нажать кнопку FOLLOW ME/SELF CLEAN.
- Для отключения дисплея и звуков подтверждения команд внутреннего блока (не все модели), нажать кнопку LED на пульте. Для включения дисплея нажать кнопку LED.

#### **PLASMS FILTER, ( )**

- При работе создает в зоне фильтра область с высокой ионизацией, что способствует удалению мелких частиц аэрозоли, таких как дым, пыль, пыльца растений.

( )

- Кондиционеры данной серии могут работать с опциональным проводным пультом ДУ. Для подключения обратитесь к представителям монтажной организации.

## РЕЖИМ ОБОГРЕВА

### Предварительный подогрев

Сразу после включения кондиционер не подает нагретый воздух в помещение. Подача нагретого воздуха начинается приблизительно через 5 минут после включения. Это время необходимо для нагрева теплообменника внутреннего блока.

При включении подачи воздуха индикатор “DEFROST” гаснет.

### Регулирование расхода нагретого воздуха

После того как фактическая температура воздуха в помещении достигнет заданного значения, происходит автоматическое снижение скорости вентилятора.

### Защита от замораживания

Если в режиме обогрева происходит замораживание теплообменника наружного блока, то автоматически включается режим оттаивания (приблизительно на 510 минут). Во время цикла оттаивания на панели внутреннего блока горит индикатор “DEFROST”, вентиляторы внутреннего и наружного блоков остаются отключенными.

### Теплопроизводительность

При работе в режиме обогрева кондиционер переносит тепло, содержащееся в наружном воздухе, в помещение (принцип действия теплового насоса). При понижении температуры наружного воздуха температура на выходе внутреннего блока также снижается.

## СОВЕТЫ ПО ЭКСПЛУАТАЦИИ

- Поддерживайте в помещении комфортную температуру воздуха.
- Загрязненный воздушный фильтр снижает эффективность охлаждения и обогрева, поэтому чистите его не реже одного раза в две недели.
- Не открывайте двери и окна слишком часто. Это поможет Вам сохранить холод или тепло в помещении.
- В солнечный день при работе кондиционера в режиме охлаждения закрывайте шторы.
- Пользуйтесь таймером для задания времени включения и отключения кондиционера.

## АВТОМАТИЧЕСКИЙ ПЕРЕЗАПУСК

- 

## АВАРИЙНОЕ УПРАВЛЕНИЕ

Аварийное управление применяется, если пульт ДУ утерян или вышел из строя.

1. Откройте лицевую панель и поднимите ее вверх до щелчка.
2. Нажмите кнопку «AUTO», расположенную на внутреннем блоке. Кондиционер начнет работать в АВТОМАТИЧЕСКОМ режиме.
3. Для перехода в режим дистанционного управления нажмите любую кнопку на пульте дистанционного управления.
4. Кнопка “COOL” ОХЛАЖДЕНИЕ, расположенная на внутреннем блоке, предназначена для тестирования, поэтому не включайте её на длительное время.

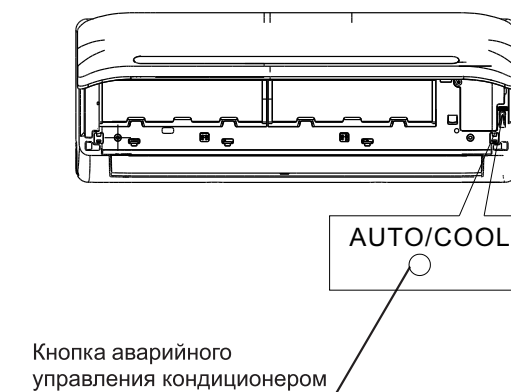

# РЕГУЛИРОВАНИЕ НАПРАВЛЕНИЯ ПОТОКА ОБРАБОТАННОГО ВОЗДУХА

Правильно отрегулируйте направление потока обработанного воздуха. В противном случае обработанный воздух будет неравномерно распределяться по объему помещения, создавая дискомфорт.

## 1. Регулирование направления потока воздуха в горизонтальной плоскости (вправо — влево).

Направление потока воздуха в горизонтальной плоскости задается вручную поворотом вертикальной заслонки вправо или влево. Когда кондиционер работает, и горизонтальные заслонки находятся в фиксированном положении, отрегулируйте направление потока воздуха, поворачивая вертикальные заслонки с помощью рычага.

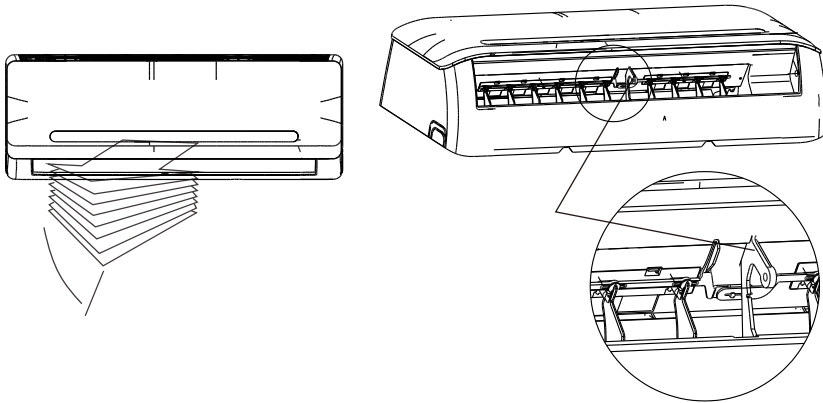

## 2. Регулирование направления потока воздуха в вертикальной плоскости (вверх — вниз)

Регулирование направления потока воздуха в вертикальной плоскости выполняется поворотом горизонтальных заслонок с пульта дистанционного управления при помощи кнопки

## 3. Включение автоматического покачивания заслонки

Для включения автоматического покачивания горизонтальной заслонки нажмите кнопку «SWING». После отключения кондиционера направляющая заслонка автоматически устанавливается в положение «Закрывается». Если кондиционер отключен, то кнопка «SWING» не работает.

### ⚠ ВНИМАНИЕ!

- При пуске кондиционера горизонтальные заслонки не должны быть слишком сильно повернуты вверх или вниз. В противном случае может снизиться эффективность охлаждения или обогрева.
- Во избежание нарушений в работе системы управления не поворачивайте горизонтальную заслонку вручную. При нарушении нормальной работы горизонтальной заслонки отключите кондиционер, выньте вилку из розетки, через несколько минут снова вставьте вилку в розетку и включите кондиционер.
- Во избежание образования конденсата на поверхности вертикальной заслонки и стекания его на пол при продолжительной работе в режимах охлаждения или осушения не направляйте поток воздуха вниз.
- При повторном включении кондиционера горизонтальная заслонка может оставаться неподвижной около 10 с.
- Во время первого включения кондиционера при повороте горизонтальной заслонки может раздаваться шум. Это нормально, не обращайтесь на шум внимания.

	RG61E/BGEF
	3.0 ( R03/LR03)*2
	8
	-5°C, 60°C

❶ 24°C

24°C FAN.

❷ MODE

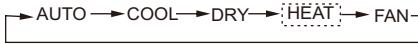

❸ UP ▲

1°C 30°C.

DOWN ▼

1°C 17°C. FAN

❹ TIMER ON

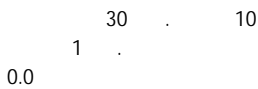

❺ TIMER OFF

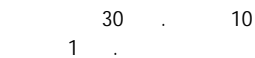

❻ LED

( Aurora)

❼ CLOCK

CLOCK TURBO

❽ ON/OFF

❾ FAN

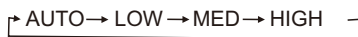

AUTO DRY

❿ SLEEP/FRESH

- COOL, HEAT, AUTO.
- FRESH.
- FRESH ( ).

MODE FAN SPEED, ON/OFF.

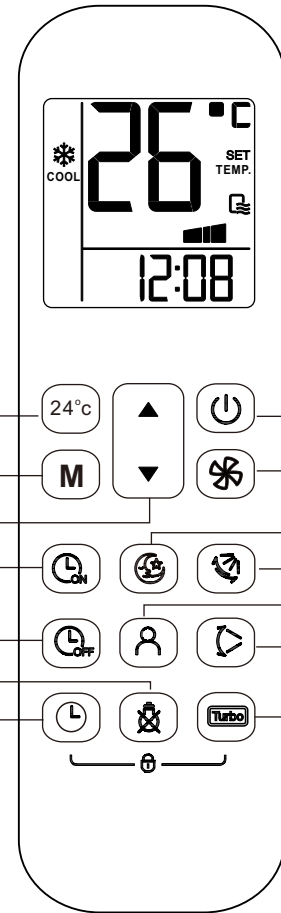

❶ DIRECT

6

❷ FOLLOW ME/SELF CLEAN

- Follow Me.
- SELF CLEAN. Follow Me,

3  
7

- SELF CLEAN,

❸ SWING

❹ TURBO/FP Button( )

- / TURBO
- (COOL HEAT). HEAT

2 TURBO/FP,  
FP ( )

FP.  
ON/OFF, SLEEP, FP, MODE,  
FAN SPEED, UP, DOWN.



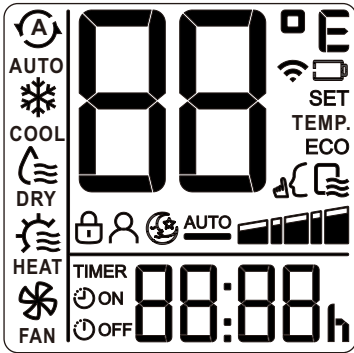

- TIMER ON.
- TIMER OFF.
- ( )
- SLEEP MODE.
- Follow Me.
- 

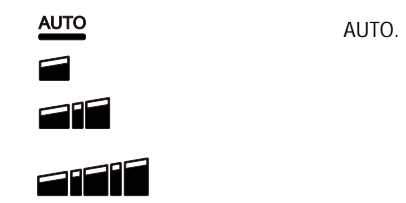

OPERATION

1. MODE - AUTO.
2. UP/DOWN 17-30
3. ON/OFF 1
1. AUTO
2. AUTO
3. AUTO

OPERATION





1. MODE (COOL), (HEAT), (FAN).
2. UP/DOWN 17-30
3. FAN 1
4. ON/OFF

CLOCK 3

1. 12:00, TIME, ▼ ▲ 1
2. 10 CLOCK
3. 3
- CLOCK 3 1 2. -15 /

OPERATION

1. MODE - DRY.
2. UP/DOWN 17-30
3. ON/OFF 1

1.  
2.  

6

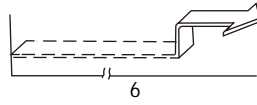

TIMER ON

TIMER OFF

1.  ( )  
"h".

2. TIMER ON  
0,5 10 1  
0,5 24

3. 1  
"h"

1. TIMER OFF.  
 ( )  
"h".

2. TIMER OFF  
0,5 10 1  
0,5 24

3. 1  
"h"

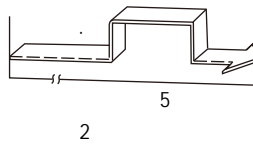
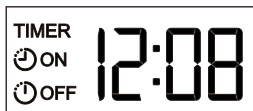

- TIMER ON
1. 6  
TIMER ON, "h"

2. TIMER ON "6.0h".
3. 2  
"TIMER ON (ON)"

- TIMER OFF
1. 10  
TIMER OFF, "h"

2. TIMER ON "6.0h".
3. 2  
"TIMER OFF (OFF)"

- TIMER OFF → TIMER ON
1. 10  
TIMER OFF
  2. TIMER OFF
  3. 2.0h  
TIMER OFF.
  4. TIMER ON
  5. 10.0h  
TIMER ON.
  6. 2  
TIMER ON TIMER OFF

- TIMER ON → TIMER OFF
1. 5  
TIMER ON
  2. TIMER ON
  3. 2.0h  
TIMER ON.
  4. TIMER OFF
  5. 5.0h  
TIMER OF.
  6. 2  
TIMER ON TIMER OFF

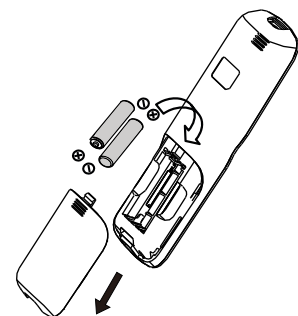
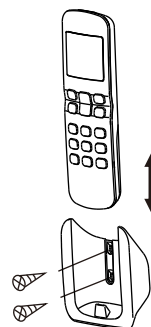
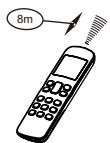

# ТЕХНИЧЕСКОЕ ОБСЛУЖИВАНИЕ

## ЧИСТКА ВНУТРЕННЕГО БЛОКА И ПУЛЬТА ДУ

Прежде чем приступить к чистке, выньте вилку из розетки.

1. Чистку внутреннего блока и пульта ДУ выполняйте сухой мягкой тканью.
2. Если внутренний блок слишком загрязнен, смочите ткань холодной водой.
3. Снимите лицевую панель внутреннего блока, промойте ее водой и вытрите насухо тканью.

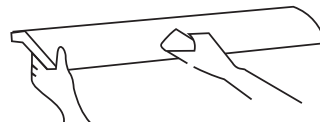

### ⚠ ВНИМАНИЕ!

- Запрещается чистить пульт ДУ влажной тканью.
- Не пользуйтесь для чистки бензином, растворителями, чистящими порошками или другими химически активными веществами.

## ПЕРЕД ДЛИТЕЛЬНЫМ ПЕРЕРЫВОМ В ЭКСПЛУАТАЦИИ КОНДИЦИОНЕРА

1. Включите кондиционер на несколько часов в режиме вентиляции. Это позволит полностью просушить его внутренние полости.
2. Отключите кондиционер и выньте вилку из розетки.
3. Извлеките элементы питания из пульта ДУ.

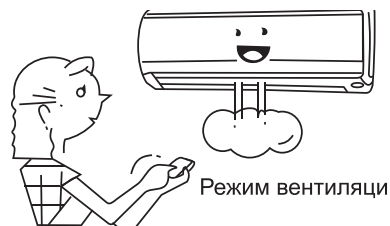

## ЧИСТКА ВОЗДУШНЫХ ФИЛЬТРОВ

Перед тем, как приступить к чистке, выньте вилку из розетки.

Загрязнение фильтров приводит к снижению тепло и холодопроизводительности кондиционера. Поэтому регулярно проводите чистку моющегося и дезодорирующего фильтров.

1. Откройте и поднимите лицевую панель до щелчка. Возьмитесь за среднюю часть фильтра и потяните его вниз.
2. Извлеките дезодорирующий фильтр из моющегося фильтра.
3. Очистите моющийся фильтр с помощью воды или пылесоса и высушите его.
4. Очистите дезодорирующий фильтр
5. Выньте электростатический\* фильтр из рамки, как показано на рис.

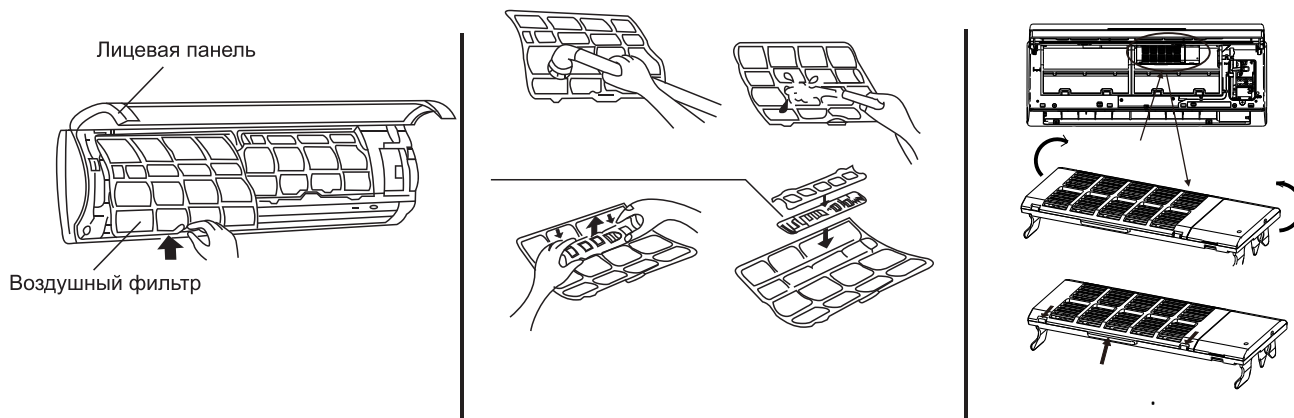

\*

= PLASMA FILTER

## **ВНИМАНИЕ!**

- Во избежание поражения электростатическим током не касайтесь электростатического фильтра в течение 10 мин. после открытия воздухозаборной решетки.
  - Промойте фильтр слабым моющим средством или водой и просушите его на солнце в течение двух часов.
  - Перед установкой фильтра на место проверьте, не повреждены ли разрядный электрод и рамка.
6. Установите электростатический фильтр в исходное положение.

1

30-40

## **МОНТАЖ**

### **ВНИМАНИЕ!**

- Монтаж кондиционера должен быть осуществлен квалифицированным специалистом.
- Убедитесь, что параметры сети электропитания соответствуют электрическим характеристикам, указанным на заводской табличке кондиционера.
- В линии электропитания должен быть установлен автоматический выключатель с заземлением или сетевой выключатель с отключающей способностью, в 1,5 раза превышающей максимальный потребляемый ток агрегата.
- Если вилка кондиционера не соответствует розетке сети электропитания, обратитесь к квалифицированному электрику для замены розетки.
- Не эксплуатируйте кондиционер при поврежденном кабеле электропитания. По вопросу замены поврежденного кабеля обратитесь к квалифицированному специалисту.
- Позаботьтесь, чтобы шум и горячий воздух от наружного блока не мешали соседям.
- При нарушении нормальной работы кондиционера обратитесь в гарантийную мастерскую.
- По вопросу перемещения или демонтажа кондиционера обратитесь в сервисный центр.
- Не загораживайте воздухозаборные и воздуховыпускные отверстия наружного блока, так как это может привести к снижению тепло или холодопроизводительности.

# ПОИСК И УСТРАНЕНИЕ НЕИСПРАВНОСТЕЙ

При возникновении следующих неисправностей отключите кондиционер, отсоедините его от сети электропитания и обратитесь в сервисный центр.

Неисправности	Появилась индикация E1; E2; E3; E5; E6; E7; E8; E9; Вы отключили кондиционер и через 2–3 минуты включили его снова, но индикация ошибки продолжается.
	Часто перегорают плавкий предохранитель или срабатывает автоматический выключатель.
	Внутри кондиционера попала вода или посторонние предметы.
	Плохо работает приемник сигналов пульта ДУ или выключатель кондиционера.
	Другие нарушения в работе кондиционера.



Неисправность	Причина	Способ устранения
Кондиционер не работает	Отсутствует электропитание.	Подождите, пока возобновится электропитание.
	Вилка не вставлена в розетку.	Вставьте вилку в розетку.
	Перегорел предохранитель.	Замените предохранитель.
	В пульте ДУ разрядились элементы питания.	Замените элементы питания.
	Кондиционер отключился по таймеру.	Отмените настройку таймера.
Недостаточная холодо- или теплопроизводительность	Задана слишком высокая (в режиме охлаждения) или слишком низкая (в режиме обогрева) температура воздуха в помещении.	Правильно задайте температуру.
	Воздушный фильтр забит пылью.	Очистите воздушный фильтр.
	Посторонние предметы загораживают воздухозаборную или воздуховыпускную решетку наружного блока.	Удалите посторонние предметы.
	Открыты двери или окна.	Закройте двери или окна.
Кондиционер не охлаждает и не обогревает	Посторонние предметы загораживают воздухозаборную или воздуховыпускную решетку наружного блока.	Удалите посторонние предметы и снова включите кондиционер.
	Активизирована трехминутная задержка включения.	Немного подождите.
Если устранить неисправность не удалось, обратитесь в сервисный центр, назовите модель изделия и подробно опишите возникшую неисправность.		

## ВНИМАНИЕ!

Во избежание поражения электрическим током не меняйте электропроводку и не проводите ремонт кондиционера самостоятельно.

## СРОК ЭКСПЛУАТАЦИИ

Срок эксплуатации прибора составляет 10 лет при условии соблюдения соответствующих правил по установке и эксплуатации.

## ПРАВИЛА УТИЛИЗАЦИИ

По истечении срока службы кондиционер должен подвергаться утилизации в соответствии с нормами, правилами и способами, действующими в месте утилизации.