

MITSUBISHI ELECTRIC

Air-Conditioners INDOOR UNIT



PEA-RP200, 250, 400, 500 GAQ

FOR USER
FÜR BENUTZER
POUR L'UTILISATEUR
PARA EL USUARIO
PER L'UTENTE
VOOR DE GEBRUIKER

FÖR ANVÄNDAREN
TIL BRUGER
PARA O UTILIZADOR
ΓΙΑ ΤΟΝ ΧΡΗΣΤΗ
KULLANICI İÇİN
ДЛЯ ПОЛЬЗОВАТЕЛЯ

OPERATION MANUAL

For safe and correct use, please read this operation manual thoroughly before operating the air-conditioner unit.

BEDIENUNGSHANDBUCH

Zum sicheren und einwandfreien Gebrauch der Klimaanlage dieses Bedienungshandbuch vor Inbetriebnahme gründlich durchlesen.

MANUEL D'UTILISATION

Pour une utilisation correcte sans risques, veuillez lire le manuel d'utilisation en entier avant de vous servir du climatiseur.

MANUAL DE INSTRUCCIONES

Lea este manual de instrucciones hasta el final antes de poner en marcha la unidad de aire acondicionado para garantizar un uso seguro y correcto.

ISTRUZIONI DI FUNZIONAMENTO

Leggere attentamente questi istruzioni di funzionamento prima di avviare l'unità, per un uso corretto e sicuro della stessa.

BEDIENINGSHANDLEIDING

Voor een veilig en juist gebruik moet u deze bedieningshandleiding grondig doorlezen voordat u de airconditioner gebruikt.

DRIFTSMANUAL

Läs denna driftsmanual noga för säkert och korrekt bruk innan luftkonditioneringen används.

DRIFTSMANUAL

Læs venligst denne driftsmanual grundigt før airconditionanlægget betjenes af hensyn til sikker og korrekt brug.

MANUAL DE OPERAÇÃO

Para segurança e utilização correctas, leia atentamente o manual de operação antes de pôr a funcionar a unidade de ar condicionado.

ΕΓΧΕΙΡΙΔΙΟ ΟΔΗΓΙΩΝ ΧΡΗΣΕΩΣ

Για ασφάλεια και σωστή χρήση, παρακαλείστε διαβάσετε προσεχτικά αυτό το εγχειρίδιο χρήσεως πριν θέσετε σε λειτουργία τη μονάδα κλιματισμού.

İŞLETME ELKİTABI

Emniyetli ve doğru biçimde nasıl kullanılacağını öğrenmek için lütfen klima cihazını işletmeden önce bu elkitabını dikkatle okuyunuz.

РУКОВОДСТВО ПО ЭКСПЛУАТАЦИИ

Для обеспечения правильного и безопасного использования следует ознакомиться с инструкциями, указанными в данном руководстве по эксплуатации, тщательным образом до того, как приступить к использованию кондиционера.

GB

D

F

E

I

NL

SW

DK

P

GR

TR

RU



2 [Fig. 2.0.1]

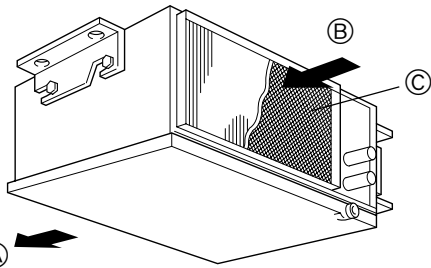

- Ⓐ Air outlet
- Ⓑ Air inlet
- Ⓒ Air filter

[Fig. 2.0.2]

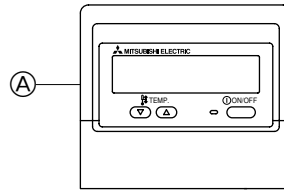

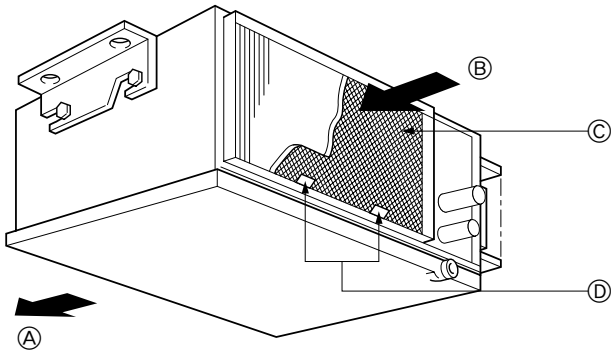

- Ⓐ LCD remote controller (option)

5 [Fig. 5.0.1]



- Ⓐ Air outlet
- Ⓑ Air inlet
- Ⓒ Air filter
- Ⓓ Air filter handle

Contents

1. Safety precautions	3	4. The smart way to use	11
1.1. Installation	3	5. Caring for the machine	11
1.2. During operation	4	6. Troubleshooting	12
1.3. Disposing of the unit	4	7. Installation and transferring works, and checking	13
2. Names and functions of various parts	4	8. Specifications	13
3. Operation	5		
3.1. Switching the unit ON/OFF	6		
3.2. Mode select	6		
3.3. Selecting a temperature  TEMP.	6		
3.4. Selecting a fan speed 	6		
3.5. Setting the day of the week and time	6		
3.6. Using the timer	7		
3.7. Locking the remote controller buttons (Operation function limit controller)	10		
3.8. Other indications	10		

Note:
The phrase “Wired remote controller” in this operation manual refers only to the PAR-21MAA. If you need any information for the PAR-30MAA, please refer to the instruction book included in PAR-30MAA box.

1. Safety precautions

- ▶ Before operating the unit, make sure you read all the “Safety precautions”.
- ▶ “Safety precautions” lists important points about safety. Please be sure to follow them.

Symbols used in the text





Warning:

Describes precautions that should be observed to avoid the risk of injury or death to the user.

Caution:

Describes precautions that should be observed to prevent damage to the unit.

Symbols put on the unit

-  : Indicates an action that must be avoided.
-  : Indicates that important instructions must be followed.
-  : Indicates a part which must be grounded.
-  : Beware of electric shock. (This symbol is displayed on the main unit label.)
<Color: yellow>

 **Warning:**
Carefully read the labels affixed to the main unit.

1.1. Installation

- ▶ After you have read this manual, keep it and the Installation Manual in a safe place for easy reference whenever a question arises. If the unit is going to be operated by another person, make sure that this manual is given to him or her.

Warning:

- The unit should not be installed by the user. Ask the dealer or an authorized company to install the unit. If the unit is installed improperly, water leakage, electric shock or fire may result.
- Use only accessories authorized by Mitsubishi Electric and ask your dealer or an authorized company to install them. If accessories are installed improperly, water leakage, electric shock or fire may result.
- The Installation Manual details the suggested installation method. Any structural alteration necessary for installation must comply with local building code requirements.
- Never repair the unit or transfer it to another site by yourself. If repair is performed improperly, water leakage, electric shock or fire may result. If you need to have the unit repaired or moved, consult your dealer.
- The appliance is not intended for use by young children or infirm persons without supervision.
- Young children should be supervised to ensure that they do not play with the appliance.

1) Outdoor unit

Warning:

- The outdoor unit must be installed on a stable, level surface, in a place where there is no accumulation of snow, leaves or rubbish.
- Do not stand on, or place any items on the unit. You may fall down or the item may fall, causing injury.

Caution:

The outdoor unit should be installed in a location where air and noise emitted by the unit will not disturb the neighbours.

2) Indoor unit

Warning:

The indoor unit should be securely installed. If the unit is loosely mounted, it may fall, causing injury.

3) Remote controller

Warning:

The remote controller should be installed in such a way that children cannot play with it.

4) Drain hose

Caution:

Make sure that the drain hose is installed so that drainage can go ahead smoothly. Incorrect installation may result in water leakage, causing damage to furniture.

5) Power line, fuse or circuit breaker

Warning:

- Make sure that the unit is powered by a dedicated line. Other appliances connected to the same line could cause an overload.
- Make sure that there is a main power switch.
- Be sure to adhere to the unit’s voltage and fuse or circuit breaker ratings. Never use a piece of wire or a fuse with a higher rating than the one specified.

6) Grounding

Caution:

- The unit must be properly grounded. Never connect the grounding wire to a gas pipe, water pipe, lightning conductor or telephone grounding wire. If the unit is not grounded properly, electric shock may result.
- Check frequently that the ground wire from the outdoor unit is properly connected to both the unit’s ground terminal and the grounding electrode.

1.2. During operation

⚠ Caution:

- Do not use any sharp object to push the buttons, as this may damage the remote controller.
- Do not twist or tug on the remote controller cord as this may damage the remote controller and cause malfunction.
- Never remove the upper case of the remote controller. It is dangerous to remove the upper case of the remote controller and touch the printed circuit boards inside. Doing so can result in fire and failure.
- Never wipe the remote controller with benzene, thinner, chemical rags, etc. Doing so can result in discoloration and failure. To remove heavy stains, soak a cloth in neutral detergent mixed with water, wring it out thoroughly, wipe the stains off, and wipe again with a dry cloth.
- Never block or cover the indoor or outdoor unit's intakes or outlets. Tall items of furniture underneath the indoor unit, or bulky items such as large boxes placed close to the outdoor unit will reduce the unit's efficiency.

⚠ Warning:

- Do not splash water over the unit and do not touch the unit with wet hands. An electric shock may result.
- Do not spray combustible gas close to the unit. Fire may result.
- Do not place a gas heater or any other open-flame appliance where it will be exposed to the air discharged from the unit. Incomplete combustion may result.

⚠ Warning:

- Do not remove the front panel or the fan guard from the outdoor unit when it is running. You could be injured if you touch rotating, hot or high-voltage parts.
- Never insert fingers, sticks etc. into the intakes or outlets, otherwise injury may result, since the fan inside the unit rotates at high speed. Exercise particular care when children are present.
- If you detect odd smells, stop using the unit, turn off the power switch and consult your dealer. Otherwise, a breakdown, electric shock or fire may result.
- When you notice exceptionally abnormal noise or vibration, stop operation, turn off the power switch, and contact your dealer.
- Do not over-cool. The most suitable inside temperature is one that is within 5 °C of the outside temperature.
- Do not leave handicapped people or infants sitting or standing in the path of the airflow from the air-conditioner. This could cause health problems.

⚠ Caution:

- Do not direct the airflow at plants or caged pets.
- Ventilate the room frequently. If the unit is operated continuously in a closed room for a long period of time, the air will become stale.

2. Names and functions of various parts

Indoor unit

- Air inlet: Return the indoor air.
- Filter: Air filter is not provided within the unit. However, simple filter is available as optional part to remove visible dust and dirt. If air purification is one of the conditions required for use, consult with your dealer. (For details on how to clean, refer to page 11.)
- Air outlet: Blow the cooled/warmed air into the room.

Model PEA-200, 250, 400, 500

[Ceiling concealed type]

[Fig. 2.0.1] (P.2)

Ⓐ Air outlet

Ⓑ Air inlet

Ⓒ Air filter

In case of failure

⚠ Warning:

- Never remodel the air conditioner. Consult your dealer for any repair service. Improper repair work can result in water leakage, electric shock, fire, etc.
- If the remote controller displays an error indication, the air conditioner does not run, or there is any abnormality, stop operation and contact your dealer. Leaving the unit as it is under such conditions can result in fire or failure.
- If the power breaker is frequently activated, get in touch with your dealer. Leaving it as it is can result in fire or failure.
- If the refrigeration gas blows out or leaks, stop the operation of the air conditioner, thoroughly ventilate the room, and contact your dealer. Leaving the unit as it is can result in accidents due to oxygen deficiency.

When the air conditioner is not to be used for a long time

- If the air conditioner is not to be used for a long time due to a seasonal change, etc., run it for 4 - 5 hours with the air blowing until the inside is completely dry. Failing to do so can result in the growth of unhygienic, unhealthy mold in scattered areas throughout the room.
- When it is not to be used for an extended time, keep the [power supply] turned OFF.
If the power supply is kept on, several watts or several tens of watts will be wasted. Also, the accumulation of dust, etc., can result in fire.
- Keep the power switched ON for more than 12 hours before starting operation. Do not turn the power supply OFF during seasons of heavy use. Doing so can result in failure.

1.3. Disposing of the unit

⚠ Warning:

When you need to dispose of the unit, consult your dealer. If pipes are removed incorrectly, refrigerant (fluorocarbon gas) may blow out and come into contact with your skin, causing injury. Releasing refrigerant into the atmosphere also damages the environment.

LCD remote Controller (option)

- Check out your remote controller.
Different controllers are used for different systems.

[Fig. 2.0.2] (P.2)

Ⓐ LCD remote controller (option)

3. Operation

Remote controller (option)-Button

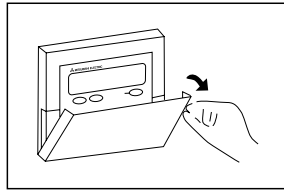

Opening the door.

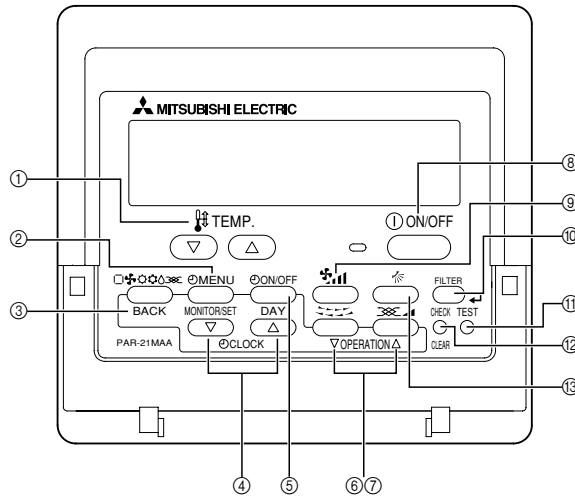

- ① Set Temperature buttons
 ▾ Down
 ▴ Up
- ② Timer Menu button (Monitor/Set button)
- ③ Mode button (Return button)
- ④ Set Time buttons
 ▾ Back
 ▴ Ahead
- ⑤ Timer On/Off button (Set Day button)
- ⑥ Louver button (▾ Operation button)
 ▾ To preceding operation number.
- ⑦ Ventilation button (▴ Operation button)
 ▴ To next operation number.
- ⑧ ON/OFF button
- ⑨ Fan Speed button

- ⑩ Filter button (<Enter> button)
- ⑪ Test Run button
- ⑫ Check button (Clear button)
- ⑬ Airflow Up/Down button

Notes:

- If you press a button for a feature that is not installed at the indoor unit, the remote controller will display the "Not Available" message.
- If you are using the remote controller to drive multiple indoor units, this message will appear only if the feature is not present at the parent unit.
- Never expose the remote controller to direct sunlight. Doing so can result in the erroneous measurement of room temperature.
- Never place any obstacle around the lower right-hand section of the remote controller. Doing so can result in the erroneous measurement of room temperature.

Remote controller (option)-Display

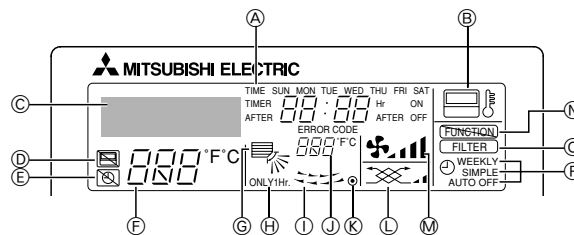

- A Day-of-Week**
Shows the current day of the week.
- Time/Timer Display**
Shows the current time, unless the simple or Auto Off timer is set. If the simple or Auto Off timer is set, shows the time remaining.
- B "Sensor" indication**
Displayed when the remote controller sensor is used.
- C Identifies the current operation**
Shows the operating mode, etc.
* Multilanguage display is supported.
- D "Centrally Controlled" indicator**
Indicates that operation of the remote controller has been prohibited by a main controller.
- E "Timer Is Off" indicator**
Indicates that the timer is off.
- F Temperature Setting**
Shows the target temperature.
- G Up/Down Air Direction indicator**
The indicator ↘ shows the direction of the outgoing airflow.
- H "One Hour Only" indicator**
Displayed if the airflow is set to weak and downward during COOL or DRY mode. (Operation varies according to model.)
The indicator goes off after one hour, at which time the airflow direction also changes.

- I Louver display**
Indicates the action of the swing louver. Does not appear if the louver is stationary.
- J Room Temperature display**
Shows the room temperature.
- K ● (Power On indicator)**
Indicates that the power is on.
- L Ventilation indicator**
Appears when the unit is running in Ventilation mode.
- M Fan Speed indicator**
Shows the selected fan speed.
- N "Locked" indicator**
Indicates that remote controller buttons have been locked.
- O "Clean The Filter" indicator**
Comes on when it is time to clean the filter.
- P Timer indicators**
The indicator comes on if the corresponding timer is set.

Note:

- For purposes of this explanation, all parts of the display are shown as lit. During actual operation, only the relevant items will be lit.

When stop continues for 10 minutes, the compressor and indoor fan are operated for 3 minutes to keep the humidity low.

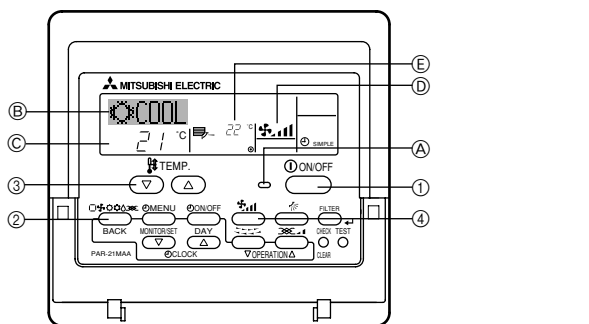

For heating

Press the ② [operation mode] button to bring up the “HEAT” display. Regarding displays during heating operation “DEFROST” Displayed only during the defrosting operation.

“STAND BY”

Displayed from the start of heating operation until the moment warm air blows out.

For automatic (cooling/heating)

Press the ② [operation mode] button to bring up the “AUTO” display.

⚠ Caution:

- When the air conditioner is used together with burners, thoroughly ventilate the area. Insufficient ventilation can result in accidents due to oxygen deficiency.
- Never place a burner at a place where it is exposed to the airflow from the air conditioner. Doing so can result in imperfect combustion of the burner.
- The microcomputer functions in the following cases:
 - Air does not blow out when heating starts.
 - To prevent any cool air from escaping. Wait a moment until the airflow comes out naturally.

3.3. Selecting a temperature

- ▶ **To decrease the room temperature:**
 1. Press button ③ to set the desired temperature. The selected temperature ④ is displayed.
- Each time you press the button, the temperature value decreases by 1 °C.
- ▶ **To increase the room temperature:**
 1. Press button ③ to set the desired temperature. The selected temperature ④ is displayed.
- Each time you press the button, the temperature value increases by 1 °C.
- Available temperature ranges are as follows:
 - Cooling & Drying: 19 - 30 °C
 - Heating: 17 - 28 °C
 - Automatic: 19 - 28 °C
- The display flashes either 8 °C - 39 °C to inform you if the room temperature ⑤ is lower or higher than the displayed temperature. If the temperature is below 8 °C or above 39 °C, the corresponding value (8 °C or 39 °C) will blink on the display.

3.4. Selecting a fan speed

1. Press button ④ to select a desired fan speed.
- Each time you press the button, available options change with the display ⑤ on the remote controller, as shown below.

Model	Fan speed	Remote controller display	
		Low	High
PEA-200, 250	2-stage		
PEA-400, 500	1-stage	No display	

The display and the fan speed of the unit will differ in the following situations:

- When STAND BY and DEFROST are displayed.
- Just after the heating mode (while waiting to change to another mode).
- When the temperature of the room is higher than the temperature setting of the unit operating in the heating mode.
- In the dry operation, the indoor fan automatically turns to low-speed operation. Switching of fan speed is impossible.
- When the temperature of the heat exchanger is low in the heating mode (e.g., immediately after heating operation starts).

3.5. Setting the day of the week and time

- Use this screen to change the current day of the week and time setting.

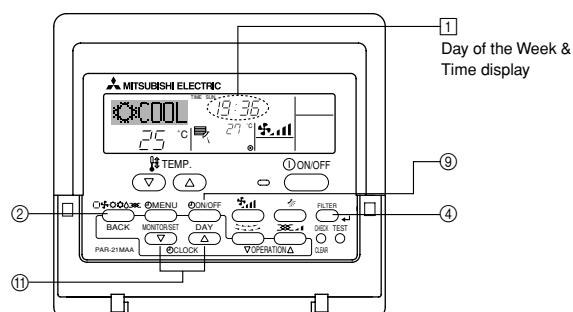

Before starting operation

- Start running after the “PLEASE WAIT” display has disappeared. The “PLEASE WAIT” display briefly appears on the ⑤ display (max. 3 minutes) when the power is turned on and after a power failure. This does not indicate any failure of the air conditioner.
- During heating operation, even if the indoor unit is set to operation while the outdoor unit is in defrosting operation, operation starts after the defrosting operation of the outdoor unit has ended.

3.1. Switching the unit ON/OFF

- ▶ **To start an operation:**
 1. Press the ON/OFF button ①. The ON indicator ④ should light up.
- ▶ **To stop an operation:**
 1. Press the ON/OFF button ① again. The ON indicator ④ goes off.
- The power supply should not be turned off while the air conditioner is in use. This can cause the unit to break down.
- Even if you press the ON/OFF button immediately after shutting down the operation in progress, the air conditioner will not start for about three minutes. This is to prevent the internal components from being damaged.
- If the operation stops due to a power failure, the unit will not automatically restart until the power has been restored. Press the ON/OFF button to restart.

3.2. Mode select

1. If the unit is off, press the ON/OFF button ① to turn it on. The ON indicator ④ should light up.
2. Press the operation mode (, , , ,) button ② and select the operation mode.

- ② → (COOL) Cooling mode
- (DRY) Drying mode
- (FAN) Fan mode
- (HEAT) Heating mode
- (AUTO) Automatic (cooling/heating) mode

For cooling

Press the ② [operation mode] button and bring up the “COOL” display.

For dry

Press the ② [operation mode] button and bring up the “DRY” display.

- Dry operation cannot be carried out at a room temperature of less than 18 °C.

For fan

Press the ② [operation mode] button and bring up the “FAN” display.

- The fan operation functions to circulate the air in the room.
- The temperature of the room cannot be set by fan operation.

⚠ Caution:

Never expose your body directly to cool air for a long time. Excessive exposure to cool air is bad for your health, and should therefore be avoided.

Dry operation

The dry is a microcomputer-controlled dehumidifying operation which controls excessive air-cooling according to the room temperature of your choice. (Not usable for heating.)

1. Until reaching room temperature of your choice
The compressor and indoor fan function is linked motion according to the change of the room temperature and automatically repeat ON/OFF.
2. When reaching room temperature of your choice
Both the compressor and indoor fan stop.

Notes:

- It can be set regardless of the operation of the indoor unit.
- The day and time will not appear if clock use has been disabled at Function Selection of remote controller, refer to Installation Manual.

► **How to Set the Day of the Week and Time...**

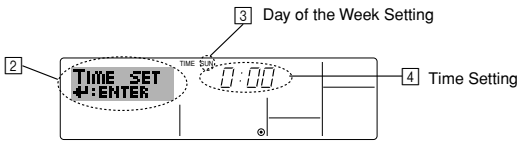

1. Press the ∇ or Δ Set Time button ⑪ to show display ②.
2. Press the Timer On/Off (Set Day) button ⑨ to set the day.
* Each press advances the day shown at ③ : Sun → Mon → ... → Fri → Sat.
3. Press the appropriate Set Time button ⑪ as necessary to set the time.
* As you hold the button down, the time (at ④) will increment first in minute intervals, then in ten-minute intervals, and then in one-hour intervals.
4. After making the appropriate settings at Steps 2 and 3, press the Filter button ④ to lock in the values.

Note:

- Your new entries at Steps 2 and 3 will be cancelled if you press the Mode (Return) button ② before pressing the Filter button ④.

5. Press the Mode (Return) button ② to complete the setting procedure. This will return the display to the standard control screen, where ① will now show the newly set day and time.

Note:

- Remote controller is equipped with a simplified clock with a precision of about + or - one minute per month.

3.6. Using the timer

This section explains how to set and use the timer. You can use Function Selection of remote controller to select which of three types of timer to use: ① Weekly timer, ② Simple timer, or ③ Auto Off timer. For information about how to set the Function Selection of remote controller, refer to Installation Manual.

3.6.1. Using the Weekly Timer

- The weekly timer can be used to set up to eight operations for each day of the week.
 - Each operation may consist of any of the following: ON/OFF time together with a temperature setting, or ON/OFF time only, or temperature setting only.
 - When the current time reaches a time set at this timer, the air conditioner carries out the action set by the timer.
- Time setting resolution for this timer is 1 minute.

Notes:

- *1. Weekly Timer/Simple Timer/Auto Off Timer cannot be used at the same time.
- *2. The weekly timer will not operate when any of the following conditions is in effect.

The timer feature is off; the system is in a malfunction state; a test run is in progress; the remote controller is undergoing self-check or remote controller check; the user is in the process of setting a function; the user is in the process of setting the timer; the user is in the process of setting the current day of the week or time; the system is under central control. (Specifically, the system will not carry out operations (unit on, unit off, or temperature setting) that are prohibited during these conditions.)

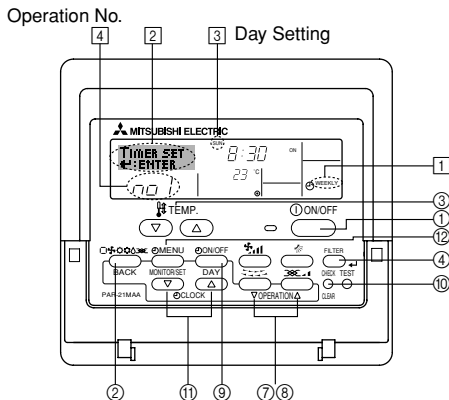

► **How to Set the Weekly Timer**

1. Be sure that you are at a standard control screen, and that the weekly timer indicator ① is shown in the display.
2. Press the Timer Menu button ②, so that the "Set Up" appears on the screen (at ②).
(Note that each press of the button toggles the display between "Set Up" and "Monitor".)
3. Press the Timer On/Off (Set Day) button ⑨ to set the day. Each press advances the display at ③ to the next setting, in the following sequence: "Sun Mon Tues Wed Thurs Fri Sat" → "Sun" → ... → "Fri" → "Sat" → "Sun Mon Tues Wed Thurs Fri Sat"...
4. Press the ∇ or Δ Operation button (⑦ or ⑧) as necessary to select the appropriate operation number (1 to 8) ④.
* Your inputs at Steps 3 and 4 will select one of the cells from the matrix illustrated below. (The remote-controller display at left shows how the display would appear when setting Operation 1 for Sunday to the values indicated below.)

Setup Matrix

Op No.	Sunday	Monday	...	Saturday
No. 1	• 8:30 • ON • 23 °C			
No. 2	• 10:00 • OFF	• 10:00 • OFF	• 10:00 • OFF	• 10:00 • OFF
...				
No. 8				

<Operation 1 settings for Sunday>
Start the air conditioner at 8:30, with the temperature set to 23 °C.

<Operation 2 settings for every day>
Turn off the air conditioner at 10:00.

Note:

By setting the day to "Sun Mon Tues Wed Thurs Fri Sat", you can set the same operation to be carried out at the same time every day. (Example: Operation 2 above, which is the same for all days of the week.)

► **Setting the Weekly Timer**

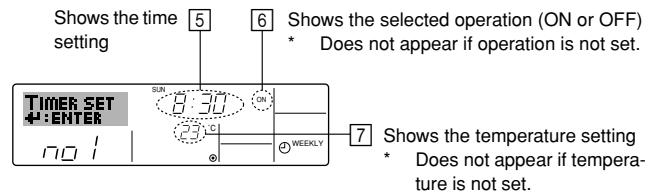

5. Press the appropriate Set Time button ⑪ as necessary to set the desired time (at ⑤).
* As you hold the button down, the time first increments in minute intervals, then in ten-minute intervals, and then in one-hour intervals.
6. Press the ON/OFF button ① to select the desired operation (ON or OFF), at ⑥.
* Each press changes the next setting, in the following sequence: No display (no setting) → "ON" → "OFF"
7. Press the appropriate Set Temperature button ③ to set the desired temperature (at ⑦).
* Each press changes the setting, in the following sequence: No display (no setting) ⇔ 24 ⇔ 25 ⇔ ... ⇔ 29 ⇔ 30 ⇔ 12 ⇔ ... ⇔ 23 ⇔ No display. (Available range: The range for the setting is 12 °C to 30 °C. The actual range over which the temperature can be controlled, however, will vary according to the type of the connected unit.)
8. After making the appropriate settings at Steps 5, 6 and 7, press the Filter button ④ to lock in the values.
To clear the currently set values for the selected operation, press and quickly release the Check (Clear) button ⑩ once.
* The displayed time setting will change to "—:—", and the On/Off and temperature settings will all disappear.
(To clear all weekly timer settings at once, hold down the Check (Clear) button ⑩ for two seconds or more. The display will begin flashing, indicating that all settings have been cleared.)

Note:

Your new entries will be cancelled if you press the Mode (Return) button ② before pressing the Filter button ④.

If you have set two or more different operations for exactly the same time, only the operation with the highest Operation No. will be carried out.

9. Repeat Steps 3 to 8 as necessary to fill as many of the available cells as you wish.
10. Press the mode (Return) button ② to return to the standard control screen and complete the setting procedure.
11. To activate the timer, press the Timer On/Off button ⑨, so that the "Timer Off" indication disappears from the screen. **Be sure that the "Timer Off" indication is no longer displayed.**
 - * If there are no timer settings, the "Timer Off" indication will flash on the screen.

► **How to View the Weekly Timer Settings**

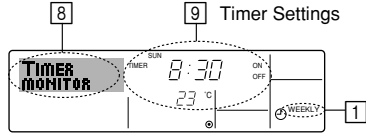

1. Be sure that the weekly timer indicator is visible on the screen (at ①).
2. Press the Timer Menu button ⑫ so that "Monitor" is indicated on the screen (at ⑧).
3. Press the Timer On/Off (Set Day) button ⑨ as necessary to select the day you wish to view.
4. Press the (V) or (A) Operation button (⑦ or ⑧) as necessary to change the timer operation shown on the display (at ⑨).
- * Each press will advance to the next timer operation, in order of time setting.
5. To close the monitor and return to the standard control screen, press the Mode (Return) button ②.

► **To Turn Off the Weekly Timer**

Press the Timer On/Off button ⑨ so that "Timer Off" appears at ⑩.

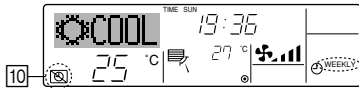

► **To Turn On the Weekly Timer**

Press the Timer On/Off button ⑨ so that the "Timer Off" indication (at ⑩) goes dark.

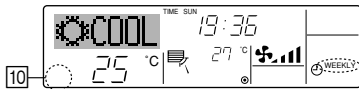

3.6.2. Using the Simple Timer

- You can set the simple timer in any of three ways.
 - Start time only: The air conditioner starts when the set time has elapsed.
 - Stop time only: The air conditioner stops when the set time has elapsed.
 - Start & stop times: The air conditioner starts and stops at the respective elapsed times.

- The simple timer (start and stop) can be set only once within a 72-hour period. The time setting is made in hour increments.

Notes:

- *1. Weekly Timer/Simple Timer/Auto Off Timer cannot be used at the same time.
- *2. The simple timer will not operate when any of the following conditions is in effect.

The timer is off; the system is in malfunction state; a test run is in progress; the remote controller is undergoing self-check or remote controller check; the user is in the process of selecting a function; the user is in the process of setting the timer; the system is under central control. (Under these conditions, On/Off operation is prohibited.)

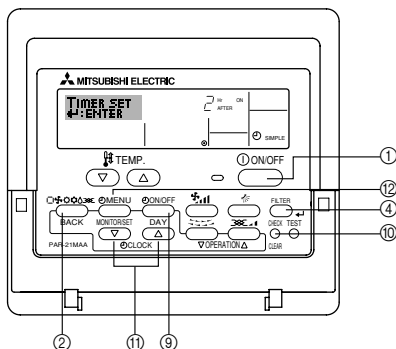

► **How to Set the Simple Timer**

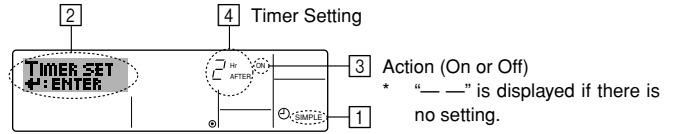

1. Be sure that you are at a standard control screen, and that the simple timer indicator is visible in the display (at ①). When something other than the Simple Timer is displayed, set it to SIMPLE TIMER using the function selection of remote controller (see Installation Manual).
2. Press the Timer Menu button ⑫, so that the "Set Up" appears on the screen (at ②). (Note that each press of the button toggles the display between "Set Up" and "Monitor".)
3. Press the ON/OFF button ① to display the current ON or OFF simple timer setting. Press the button once to display the time remaining to ON, and then again to display the time remaining to OFF. (The ON/OFF indication appears at ③).
 - "ON" timer: The air conditioner will start operation when the specified number of hours has elapsed.
 - "OFF" timer: The air conditioner will stop operation when the specified number of hours has elapsed.
4. With "ON" or "OFF" showing at ③: Press the appropriate Set Time button ⑪ as necessary to set the hours to ON (if "ON" is displayed) or the hours to OFF (if "OFF" is displayed) at ④.
 - Available Range: 1 to 72 hours
5. To set both the ON and OFF times, repeat Steps 3 and 4.
 - * Note that ON and OFF times cannot be set to the same value.
6. To clear the current ON or OFF setting: Display the ON or OFF setting (see step 3) and then press the Check (Clear) button ⑩ so that the time setting clears to "—" at ④. (If you want to use only an ON setting or only an OFF setting, be sure that the setting you do not wish to use is shown as "—".)
7. After completing steps 3 to 6 above, press the Filter button ④ to lock in the value.

Note:

Your new settings will be cancelled if you press the Mode (Return) button ② before pressing the Filter button ④.

8. Press the Mode (Return) button ② to return to the standard control screen.
9. Press the Timer On/Off button ⑨ to start the timer countdown. When the timer is running, the timer value is visible on the display. **Be sure that the timer value is visible and appropriate.**

► **Viewing the Current Simple Timer Settings**

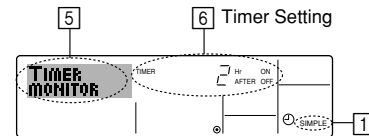

1. Be sure that the simple timer indicator is visible on the screen (at ①).
2. Press the Timer Menu button ⑫, so that the "Monitor" appears on the screen (at ⑤).
 - If the ON or OFF simple timer is running, the current timer value will appear at ⑥.
 - If ON and OFF values have both been set, the two values appear alternately.
3. Press the Mode (Return) button ② to close the monitor display and return to the standard control screen.

► **To Turn Off the Simple Timer...**

Press the Timer On/Off button ⑨ so that the timer setting no longer appears on the screen (at ⑦).

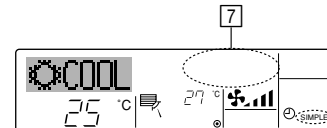

► **To Turn On the Simple Timer...**

Press the Timer On/Off button ⑨ so that the timer setting becomes visible at ⑦.

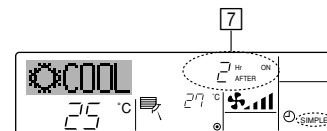

Examples

If ON and OFF times have both been set at the simple timer, operation and display are as indicated below.

Example 1:

Start the timer, with ON time set sooner than OFF time

ON Setting: 3 hours

OFF Setting: 7 hours

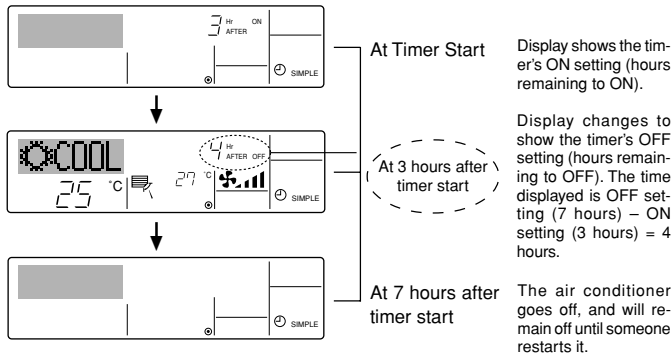

Example 2:

Start the timer, with OFF time is sooner than ON time

ON Setting: 5 hours

OFF Setting: 2 hours

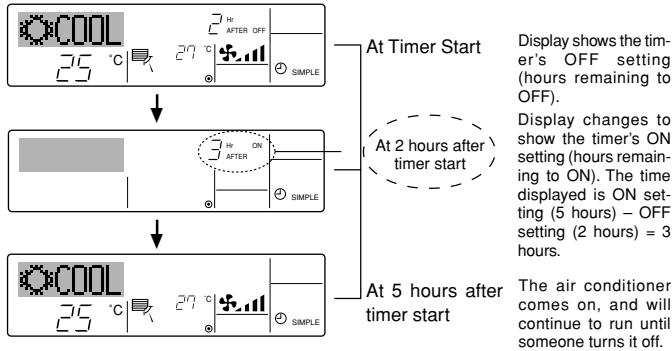

3.6.3. Using the Auto Off Timer

- This timer begins countdown when the air conditioner starts, and shuts the air conditioner off when the set time has elapsed.
- Available settings run from 30 minutes to 4 hours, in 30-minute intervals.

Notes:

- *1. Weekly Timer/Simple Timer/Auto Off Timer cannot be used at the same time.
- *2. The Auto Off timer will not operate when any of the following conditions is in effect.
The timer is off; the system is in malfunction state; a test run is in progress; the remote controller is undergoing self-check or remote controller check; the user is in the process of selecting a function; the user is in the process of setting the timer; the system is under central control. (Under these conditions, On/Off operation is prohibited.)

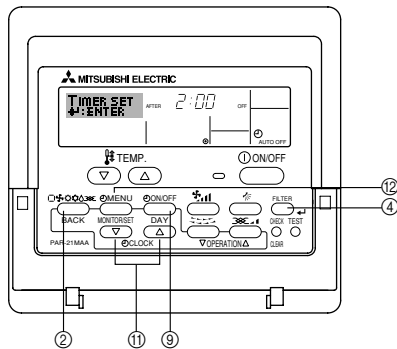

▶ How to Set the Auto Off Timer

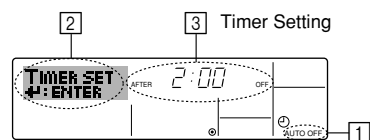

1. Be sure that you are at a standard control screen, and that the Auto Off timer indicator is visible in the display (at ①).

When something other than the Auto Off Timer is displayed, set it to AUTO OFF TIMER using the function selection of remote controller (see Installation Manual).

2. Hold down the Timer Menu button ③ for **3 seconds**, so that the "Set Up" appears on the screen (at ②).
(Note that each press of the button toggles the display between "Set Up" and "Monitor".)
3. Press the appropriate Set Time button ⑤ as necessary to set the OFF time (at ③).
4. Press the Filter button ④ to lock in the setting.

Note:

Your entry will be cancelled if you press the Mode (Return) button ② before pressing the Filter button ④.

5. Press the Mode (Return) button ② to complete the setting procedure and return to the standard control screen.
6. If the air conditioner is already running, the timer starts countdown immediately. **Be sure to check that the timer setting appears correctly on the display.**

▶ Checking the Current Auto Off Timer Setting

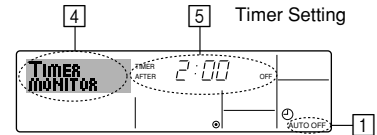

1. Be sure that the "Auto Off" is visible on the screen (at ①).
2. Hold down the Timer Menu button ③ for **3 seconds**, so that "Monitor" is indicated on the screen (at ④).
• The timer remaining to shutdown appears at ⑤.
3. To close the monitor and return to the standard control screen, press the Mode (Return) button ②.

▶ To Turn Off the Auto Off Timer...

- Hold down the Timer On/Off button ⑥ for **3 seconds**, so that "Timer Off" appears (at ⑥) and the timer value (at ⑦) disappears.

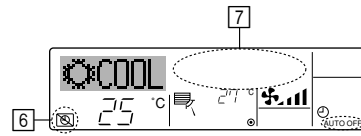

- Alternatively, turn off the air conditioner itself. The timer value (at ⑦) will disappear from the screen.

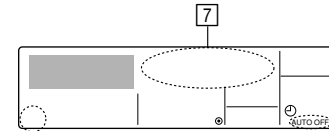

▶ To Turn On the Auto Off Timer...

- Hold down the Timer On/Off button ⑥ for **3 seconds**. The "Timer Off" indication disappears (at ⑥), and the timer setting comes on the display (at ⑦).
- Alternatively, turn on the air conditioner. The timer value will appear at ⑦.

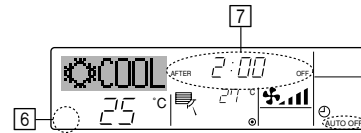

3.7. Locking the remote controller buttons (Operation function limit controller)

■ If you wish, you can lock the remote controller buttons. You can use the Function Selection of remote controller to select which type of lock to use. (For information about selecting the lock type, see Installation Manual). Specifically, you can use either of the following two lock types.

- ① Lock All Buttons:
Locks all of the buttons on the remote controller.
- ② Lock All Except ON/OFF:
Locks all buttons other than the ON/OFF button.

Note:
The "Locked" indicator appears on the screen to indicate that buttons are currently locked.

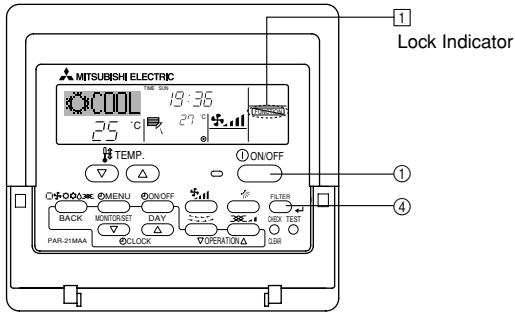

► How to Lock the Buttons

- While holding down the Filter button (4), press and hold down the ON/OFF button (1) for 2 seconds. The "Locked" indication appears on the screen (at 1), indicating that the lock is now engaged.
* If locking has been disabled in Function Selection of remote controller, the screen will display the "Not Available" message when you press the buttons as described above.

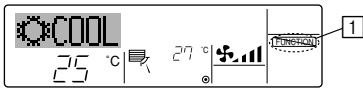

- If you press a locked button, the "Locked" indication (at 1) will blink on the display.



► How to Unlock the Buttons

- While holding down the Filter button (4), press and hold down the ON/OFF button (1) for 2 seconds—so that the "Locked" indication disappears from the screen (at 1).



3.8. Other indications

3.8.1. Centrally Controlled

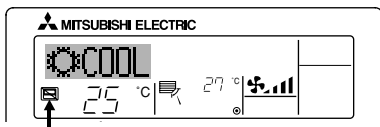

- Displayed when operation is controlled by central controller, etc. Restricted operations are shown below.
 - ON/OFF (including timer operation)
 - Operation mode
 - Set temperature

Note:
May also be individually restricted.

3.8.2. Flashing Mode Indicator

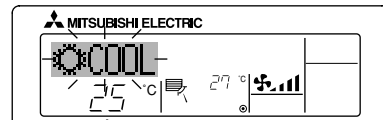

- When flashes continuously
Displayed when another indoor unit connected to the outdoor unit is already operating in a different operation mode. Match with the operation mode of the other indoor unit.
- When mode switched after display flashes
Displayed when operation mode is restricted for each season by central controller, etc. Use another operation mode.

3.8.3. Flashing "Filter"

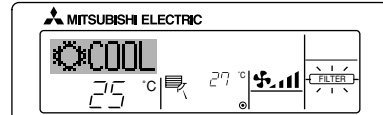

- Indicates that the filter needs cleaning. Clean the filter.
- When resetting "FILTER" display
When the [FILTER] button is pressed two times successively after cleaning the filter, the display goes off and is reset.

3.8.4. Flashing Error Codes

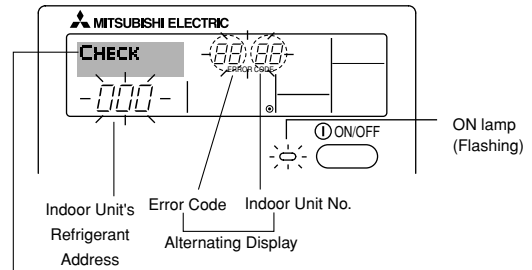

If you have entered contact number to be called in the event of a problem, the screen displays this number. (You can set this up under Function Selection of remote controller. For information, refer to Installation Manual.)

- If the ON lamp and error code are both flashing: This means that the air conditioner is out of order and operation has been stopped (and cannot resume). Take note of the indicated unit number and error code, then switch off the power to the air conditioner and call your dealer or servicer.

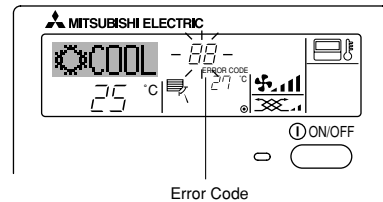

- If only the error code is flashing (while the ON lamp remains lit): Operation is continuing, but there may be a problem with the system. In this case, you should note down the error code and then call your dealer or servicer for advice.
* If you have entered contact number to be called in the event of a problem, push the Check button to display it on the screen. (You can set this up under Function Selection of remote controller. For information, refer to Installation Manual)

When the Check button is pressed:

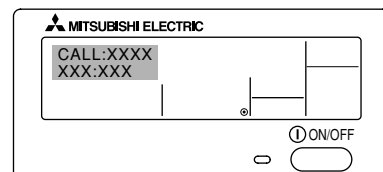

4. The smart way to use

Even minimal steps to care for your air conditioner can help make its use far more effective in terms of air-conditioning effect, electricity charges, etc.

Set the right room temperature

- In cooling operation, a temperature difference of about 5 °C between indoors and outdoors is optimum.
- If the room temperature is raised by 1 °C during air-cooling operation, about 10 % electric power can be saved.
- Excessive cooling is bad for health. It also results in the waste of electric power.

Clean the filter thoroughly

- If the screen of the air filter becomes clogged, the airflow and air-conditioning effect can be significantly reduced. Further, if the condition is left unattended, failure can result. It is particularly important to clean the filter at the beginning of the cooling and heating seasons. (When profuse dust and dirt have accumulated, clean the filter thoroughly.)

5. Caring for the machine

Always have filter maintenance performed by a service person.
Before care-taking, turn the power supply OFF.

Caution:

- Before you start cleaning, stop operation and turn OFF the power supply. Remember that the fan is rotating inside at high speed, posing a serious risk of injury.
- Air filter is installed in the return air to remove the dust of sucked-in air. (The standard filter should normally be cleaned once a week, and the long-life filter at the beginning of each season.)

How to clean

- Clear dust away lightly or clean it up with a vacuum cleaner. In the case of severe staining, wash the filter in lukewarm water mixed with dissolved neutral detergent or water, and then rinse off the detergent completely. After washing, dry it and fix it back into place.

Caution:

- Do not dry the filter by exposing it to direct sunlight or warming it using fire, etc. Doing so can result in the deformation of the filter.
- Washing it in hot water (more than 50 degree C) can also result in deformation.

Prevent intrusion of heat during air-cooling

- To prevent the intrusion of heat during cooling operation, provide a curtain or a blind on the window to block out direct sunlight. Also, do not open the entrance or exit except in cases of dire necessity.

Carry out ventilation sometimes

- Since the air periodically gets dirty in a room that is kept closed for a long time, ventilation is sometimes necessary. When gas appliances are used together with the air conditioner, special precautions must be taken. If the "LOSSNAY" ventilation unit developed by our company is used, you can perform ventilation with less waste. For details on this unit, consult with your dealer.

Caution:

Never pour water or flammable sprays onto the air conditioner. Cleaning using these methods can result in the failure of the air conditioner, electric shock, or fire.

Replacement of filter





[Fig. 5.0.1] (P.2)

- | | |
|--------------|---------------------|
| Ⓐ Air outlet | Ⓑ Air inlet |
| Ⓒ Air filter | Ⓓ Air filter handle |

- (1) The air filter should be located at the air inlet (rear side of the unit).
- (2) Lift the air filter handles and pull the filter towards you.
- (3) If you are going to use an air inlet conduit, remove the air filter. In this case, an air filter must be prepared locally and installed at the intake grille.

6. Troubleshooting

Before you call out a repair man, check the following table to see whether there is a simple solution to your problem.

- **Unit does not cool very well.**
 - Clean the filter. (Dust and debris that collects in the filter will decrease air-flow.)
 - Check the temperature setting and adjust it if necessary.
 - Increase the space surrounding the outdoor unit.
 - Is the air intake or air outlet blocked?
 - Is a window or door open?
- **There is a “swishing” noise that occurs from the unit when water flows.**
 - This sound is made when refrigerant inside of the unit is flowing or refilling.
- **A ticking noise is heard from inside of the unit.**
 - This sound is made when internal parts of the unit expand or contract when the temperature changes.
- **An odor is detected in the room.**
 - This is caused when the unit expels odors that have been absorbed from the walls, carpets, furniture or clothing.
- **A white mist is expelled from the indoor unit.**
 - This may occur just after the unit is turned on when a high level of humidity is present in the room.
- **Water or moisture is expelled from the outdoor unit.**
 - This occurs to expel water or moisture that may have collected in the pipes or around piping fixtures.
 - This occurs to dispel water from the heat exchanger.
- **The indicators of the remote controller do not light up when operated.**
 - Turn on the power switch. “” will be displayed.
- ** indicator is displayed in the remote controller.**
 - The start and stop or operation mode or set temperature functions of the remote controller are not available when the  indicator is lit.
- **The start and stop functions are not available just after restarting the unit.**
 - Wait about three minutes (operation has stopped to prevent damage to the air conditioner).
- **Unit does not start immediately.**
 - Wait until the unit restarts automatically. The compressor may hesitate re-suming because a three-minute resume prevention circuit is incorporated in the outdoor unit for protection of the compressor.
- **The unit started even though the start/stop button was not pushed.**
 - Is the timer on?
 - Press the start/stop button to stop the unit.
 - Was a distant command sent from the remote controller?
 - Find out if the remote controller was used.
 - Is the  indicator lit?
 - Find out if the remote controller was used.
 - Is the automatic (cooling/heating) mode selected?
 - Press the start/stop button to stop the unit.
- **The unit stopped even though the start/stop button was not pushed.**
 - Is the timer on?
 - Press the start/stop button to restart the unit.
 - Was a distant command sent from the remote controller?
 - Find out if the remote controller was used.
 - Is the  indicator lit?
 - Find out if the remote controller was used.
- **“PLEASE WAIT” is displayed in the remote controller.**
 - An automatic startup test is being performed (will last for about two minutes).
- **An error code is displayed in the remote controller.**
 - A self-diagnostic function is being performed to preserve the air conditioner.
 - * Do not attempt to make repairs yourself. Turn the main switch off and contact the dealer from whom you bought the air conditioner. Provide him or her with the name of the unit and the information displayed in the remote controller.
- **The fan in the indoor unit does not operate.**
 - Check the over-current relay on the fan motor to determine whether it has been tripped.
 - If the over-current relay has been tripped, reset it after eliminating the cause of the problem (e.g. motor lock).
 - To reset the over-current relay, open the control box and press the green claw on bottom-right of the relay until a click is heard. Release the claw and check that it returns to its original position.
 - Note that if it is pressed too hard it will not return to its original position.

If none of the above apply, turn the main switch off and contact the dealer from whom you bought the air-conditioner, telling him the model name and the nature of the problem. Do not try to fix the unit yourself.

In any of the following cases, turn off the main power switch and contact your local dealer for service:

- The operation lamp (on the main unit) flashes.
- The switches do not work properly.
- The circuit breaker trips frequently (or the fuse blows frequently).
- Water has accidentally been splashed into the unit.
- Water leaks from the unit.
- Something is accidentally dropped into the air-conditioner.
- An unusual noise is heard during operation.

The following do not indicate any malfunction:

Odours: smells such as tobacco or cosmetic odours may persist after they have been sucked into the unit.

Sound of liquid flowing inside indoor unit: this can occur during or after operation and is simply the sound of refrigerant being circulated inside the unit.

Ticking sound coming from indoor unit: this can occur when cooling has just begun or has just stopped. It is caused by the indoor unit shrinking or expanding slightly due to the change in temperature.

NOTE: The refrigerant charged in the air conditioner is safe. Refrigerant normally does not leak, however, if refrigerant gas leaks indoors, and comes into contact with the fire of a fan heater, space heater, stove, etc., harmful substances will be generated.

Be sure to ask the service representative whether there is refrigerant leakage or not when repairs are carried out.

7. Installation and transferring works, and checking

Regarding place for installation

Consult with your dealer for details on installation and transferring the installation.

Caution:

Never install the air conditioner where there is a risk of leakage of flammable gas.

If gas leaks and accumulates around the unit, fire can result.

Never install the air conditioner at the following place:

- where there is much machine oil
- near ocean and beach areas where there is much salt
- where humidity is high
- where there are hot springs nearby
- where there is much sulfureted gas
- where there is a high-frequency processing machinery (a high-frequency welder, etc.)
- where acid solution is frequently used
- where special sprays are frequently used
- Install the indoor unit horizontally. Otherwise, water leakage can result.
- Take sufficient measures against noise when installing the air conditioners at hospitals or communication-related businesses.

If the air conditioner is used in any of the above-mentioned environments, frequent operational failure can be expected. It is advisable to avoid these types of installation sites.

For further details, consult with your dealer.

Regarding electrical work

Caution:

- **The electrical work must be undertaken by a person who is qualified as an electric engineer according to local regulations and the instruction given in the installation manual with the absolute use of exclusive circuits. The use of other products with the power source can result in burnt-out breakers and fuses.**
- **Never connect the grounding wire to a gas pipe, water pipe, arrester, or telephone grounding wire. For details, consult with your dealer.**
- **In some types of installation sites, the installation of an earth leakage breaker is mandatory. For details, consult with your dealer.**

8. Specifications

Model name		PEA-RP200GAQ	PEA-RP250GAQ	PEA-RP400GAQ	PEA-RP500GAQ
Power supply	Voltage V	3N ~ 380, 400, 415			
	Frequency Hz	50			
External static pressure	Pa	150			
Airflow rate (Hi/Lo)	m ³ /h	3900/3120	4800/3840	7200	9600
Noise level (Hi/Lo)	dB(A)	51/48	52/49	52	53
	Height mm	400		595	
	Width mm	1400	1600	1947	
	Depth mm	634		764	
Net weight	kg	70	77	130	133

Notes: Refer to the product nameplate attached to the unit for the electrical specifications.

Rating conditions (cooling) Indoor: 27 °C DB, 19 °C WB

Outdoor: 35 °C DB

Rating conditions (heating) Indoor: 20 °C DB

Outdoor: 7 °C DB, 6 °C WB

Regarding transfer of installation

- When removing and reinstalling the air conditioner when you enlarge your home, remodel, or move, consult with your dealer in advance to ascertain the cost of the professional engineering work required for transferring the installation.

Caution:

When moving or reinstalling the air conditioner, consult with your dealer. Defective installation can result in electric shock, fire, etc.

Regarding noise

- In installing work, choose a place that can fully bear the weight of the air conditioner, and where noise and vibration can be reduced.
- Choose a place where cool or warm air and noise from the outdoor air outlet of the air conditioner do not inconvenience the neighbours.
- If any alien object is placed near the outdoor air outlet of the air conditioner, decreased performance and increased noise can result. Avoid placing any obstacles adjacent to the air outlet.
- If the air conditioner produces any abnormal sound, consult with your dealer.

Maintenance and inspection

- If the air conditioner is used throughout several seasons, the insides can get dirty, reducing the performance.

Depending upon the conditions of usage, foul odors can be generated and drainage can deteriorate due to dust and dirt, etc.

Содержание

1. Меры предосторожности	126	4. Полезные советы	134
1.1. Установка	126	5. Уход за прибором	135
1.2. В период эксплуатации	127	6. Исправление неполадок	135
1.3. Утилизация прибора	127	7. Установка, перемещение и проверка работы оборудования	136
2. Названия и функции различных частей	127	8. Технические условия	137
3. Эксплуатация	128		
3.1. Переключение устройства ON/OFF (ВКЛ./ВЫКЛ.)	129		
3.2. Выбор режима	129		
3.3. Выбор температуры TEMP.	129		
3.4. Выбор скорости вентилятора FAN	130		
3.5. Установка дня недели и времени	130		
3.6. Использование таймера	130		
3.7. Блокировка кнопок пульта дистанционного управления (Пульт дистанционного управления с ограниченной функцией эксплуатации)	133		
3.8. Прочая индикация	133		

Примечание:
Фраза “проводной пульт дистанционного управления” в данном руководстве по эксплуатации относится только к PAR-21MAA. При необходимости в получении информации по PAR-30MAA см. руководство, которое входит в комплект поставки PAR-30MAA.

1. Меры предосторожности

- ▶ До начала эксплуатации прибора ознакомьтесь с разделом “Меры предосторожности”.
- ▶ В разделе “Меры предосторожности” перечислены важные принципы соблюдения безопасности. Обязательно следуйте им.

Условные обозначения, принятые в тексте

Предупреждение:

Указывает меры предосторожности, которые следует соблюдать для того, чтобы избежать риска личной травмы или гибели.

Внимание:

Указывает меры, которые следует соблюдать для того, чтобы избежать повреждения прибора.

Символы, нанесенные на прибора

 : Указывает действие, которого следует избегать.

 : Указывает, что это важная инструкция.

 : Указывает, что эта часть должна быть заземлена.

 : Осторожно: опасность электрошока (Этот символ указан на этикетке основного прибора.) <цвет: желтый>

 **Предупреждение:**
Внимательно прочтите надписи на этикетках, закрепленных на основном приборе.

1.1. Установка

▶ После того как вы прочтете данное руководство, сохраните его и Руководство по установке в надежном месте, чтобы консультироваться с ними при возникновении вопросов. Если с прибором будет работать другой человек, убедитесь в том, что он ознакомится с данным руководством.

Предупреждение:

- Данный прибор не должен устанавливаться пользователем. Обратитесь к поставщику или в специализированное предприятие и закажите установку прибора. При неправильной установке может произойти утечка воды, электрический шок или пожар.
- Используйте только те дополнительные приспособления, которые санкционированы “Mitsubishi Electric”, и обратитесь к вашему поставщику или в специализированное предприятие и закажите их установку. При неправильной установке дополнительных приспособлений может произойти утечка воды, электрический шок или пожар.
- В руководстве по установке указаны предлагаемые методы установки. Любые изменения в конструкции здания, необходимые для установки, должны соответствовать местным строительным правилам и стандартам.
- Никогда не занимайтесь ремонтом или переносом прибора инбй угое место самостоятельно. При неправильном заполнении ремонта может произойти утечка воды, электрический шок или пожар. Если вам требуется перенести или отремонтировать ремонт, обращайтесь к поставщику.
- Данное устройство не предназначено для использования без присмотра детьми или немощными людьми.
- Следует внимательно присматривать за маленькими детьми и следить за тем, чтобы они не играли с данным устройством.

1) Внешний прибор

Предупреждение:

- Внешний прибор должен быть установлен на ровной прочной поверхности в том месте, где не наблюдается скопления снега, листьев или мусора.
- Не ставьте какие-либо посторонние предметы на прибор. Он может упасть или посторонний предмет может упасть с него, причинив личную травму.

Внимание:

Внешний прибор должен быть установлен в таком месте, где выдуваемый из него воздух и производимый им шум не будут беспокоить соседей.

2) Внутренний прибор

Предупреждение:

Внутренний прибор должен быть надежно установлен. Если прибор закреплен слабо, он может упасть, причинив личную травму.

3) Пульт дистанционного управления

Предупреждение:

Пульт дистанционного управления должен быть установлен в таком месте, где он недоступен для детей.

4) Дренажный шланг

Внимание:

Убедитесь в том, что дренажный шланг установлен таким образом, что дренаж происходит бесперебойно. Неправильная установка может привести к утечке воды, что повредит мебель.

5) Линии электропроводки, предохранитель или прерыватель цепи

Предупреждение:

- Убедитесь, что устройство подключено к выделенной линии электросети. При подключении к одной линии нескольких устройств может вызвать перегрузку.
- Убедитесь в том, что на линии подачи тока имеется выключатель.
- Обязательно соблюдайте напряжение, указанное для прибора, и номиналы предохранителя или прерывателя цепи. Никогда не используйте провод или предохранитель более высокого номинала по сравнению с тем, который указан.

6) Заземление

Внимание:

- Прибор следует правильно заземлить. Никогда не подсоединяйте провод заземления к проводу заземления газовой трубы, трубы для воды, громоотвода или телефонной линии. При неправильном заземлении прибора может произойти электрический шок.
- Часто проверяйте, что провод заземления от внешнего прибора должным образом подсоединен к выводам заземления прибора и к электроду заземления.

1.2. В период эксплуатации

⚠ Внимание:

- Не используйте какие-либо острые предметы для нажатия кнопок, поскольку это может повредить пульт дистанционного управления.
- Не перекручивайте и не тяните за шнур пульта дистанционного управления, поскольку это может повредить пульт дистанционного управления и вызвать неполадки в работе прибора.
- Никогда не удаляйте верхнюю часть корпуса пульта дистанционного управления. Снятие верхней крышки пульта дистанционного управления не рекомендуется, нельзя трогать печатные платы, расположенные под ней. Это может привести к пожару и поломке прибора.
- Никогда не протирайте пульт дистанционного управления бензином, разбавителем, химическими веществами и т.д. Это может повредить краску прибора и привести к его поломке. Для удаления пятен возьмите отрезок ткани, смочите его в растворе нейтрального детергента с водой, тщательно отожмите ее и протрите пятно, а затем снова протрите это место сухой тканью.
- Никогда не блокируйте и не закрывайте отверстия входа и выхода внутреннего или внешнего приборов. Высокие предметы мебели, находящиеся под внутренним прибором, или крупногабаритные предметы (например, большие коробки), помещенные вблизи внешнего прибора, будут снижать эффективность его работы.

⚠ Предупреждение:

- Не проливайте на прибор воду и не дотрагивайтесь до прибора мокрыми руками. Это может привести к электрошоку.
- Не разбрызгивайте вблизи от прибора горючий газ. Это может привести к пожару.
- Не помещайте газовый обогреватель или другой прибор с открытым пламенем там, где он будет испытывать воздействие воздуха, выдуваемого из прибора. Это может привести к неполному сгоранию.

⚠ Предупреждение:

- Не снимайте переднюю панель или защиту вентилятора с внешнего прибора, когда он работает. Вы можете получить личную травму, если дотронетесь до вращающихся частей, горячих частей или частей под высоким напряжением.
- Никогда не вставляйте пальцы, палки и т.д. в отверстия входа или выхода, в противном случае вы можете получить личную травму, поскольку вентилятор, находящийся внутри прибора, вращается на большой скорости. Проявляйте особую осторожность в присутствии детей.
- Если вы почувствуете странные запахи, остановите прибор, отключите питание и проконсультируйтесь с вашим поставщиком. В противном случае может произойти поломка прибора, пожар или электрошок.
- Если вы заметите ненормально сильный шум или вибрацию, остановите прибор, отключите главный выключатель питания и свяжитесь с вашим поставщиком.
- Не допускайте переохлаждения. Наиболее приемлемая температура в помещении - это температура в пределах 5 °C по сравнению с температурой снаружи.
- Не оставляйте инвалидов или маленьких детей сидящими или стоящими на пути воздушного потока, поступающего из кондиционера. Это может нарушить их здоровье.

2. Названия и функции различных частей

Внутренний прибор

- Воздухоприемник: Возврат воздуха в помещении.
- Фильтр: стандартный фильтр, встраиваемый в устройство, используется для задержки видимой пыли и грязи. Если очистка воздуха входит в перечень необходимых функций кондиционера, обратитесь к поставщику обслуживания. (Информацию об очистке воздуха см. на Р. 135).
- Воздуховыпускное отверстие Вдувает в помещение прохладный/теплый воздух.

Модель PEA-200, 250, 400, 500
[Скрытый потолочного типа]

[Fig. 2.0.1] (P. 2)

- Ⓐ Выпускное отверстие
- Ⓑ Впускное отверстие
- Ⓒ Воздушный фильтр

⚠ Внимание:

- Не направляйте поток воздуха на растения или на животных или птиц в клетках.
- Часто проветривайте помещение; При постоянной работе прибора в закрытом помещении в течение длительного периода времени воздух становится затхлым.

В случае неисправности прибора

⚠ Предупреждение:

- Никогда не меняйте конфигурацию кондиционера. Для проведения ремонтных работ проконсультируйтесь со своим поставщиком. Неправильно выполненные ремонтные работы могут привести к утечке воды, электрическому шоку, пожару и т.д.
- Если на пульте дистанционного управления указана индикация ошибки, кондиционер не работает, или если в его работе наблюдается ненормальное явление, остановите прибор и свяжитесь с вашим поставщиком. Если вы не предпримите меры в таких условиях, то это может привести к пожару или поломке прибора.
- Если часто срабатывает прерыватель цепи, свяжитесь с вашим поставщиком. Непринятие мер в таких случаях может привести к пожару или поломке.
- Если происходит выброс или утечка газа хладагента, остановите работу кондиционера, тщательно проветрите помещение и свяжитесь с вашим поставщиком. Если вы не предпримите меры, это может привести к авариям, связанным с кислородной недостаточностью.

Если кондиционер не используется в течение длительного периода времени

- Если кондиционер не используется в течение длительного периода времени в связи с сезонными изменениями климата и т.д., включите его на 4-5 часов с тем, чтобы продолжался выдув воздуха и кондиционер полностью просох. Если вы не выполните это, то в помещении возможно образование негигиеничной нездоровой плесени.
- Если кондиционер не используется в течение длительного периода времени, следует отключить главный выключатель питания. Если вы оставите главный выключатель питания включенным, то вы будете зря тратить десятки ватт электроэнергии. Также это приведет к накоплению пыли и т.д., что может привести к пожару.
- До возобновления эксплуатации кондиционера включите главный выключатель сети на период свыше 12 часов. Не выключайте главный сетевой выключатель в периоды интенсивного использования прибора. Это может привести к его поломке.

1.3. Утилизация прибора

⚠ Предупреждение:

Когда вам потребуется ликвидировать прибор, обратитесь к вашему дилеру. При неправильном удалении труб может произойти выброс хладагента (фторуглеродного газа), который, попав на кожу, приведет к травме. Выброс хладагента в атмосферу наносит вред окружающей среде.

Пульт дистанционного управления с ЖК-дисплеем (дополнительно)

- Проверьте пульт дистанционного управления.

С разными системами используются различные пульты дистанционного управления.

[Fig. 2.0.2] (P. 2)

- Ⓐ Пульт дистанционного управления с ЖК-дисплеем (дополнительно)

3. Эксплуатация

Кнопка пульта дистанционного управления (дополнительно)

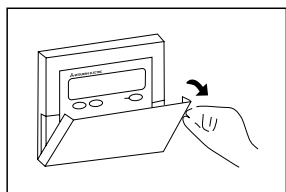

Открытие двери.

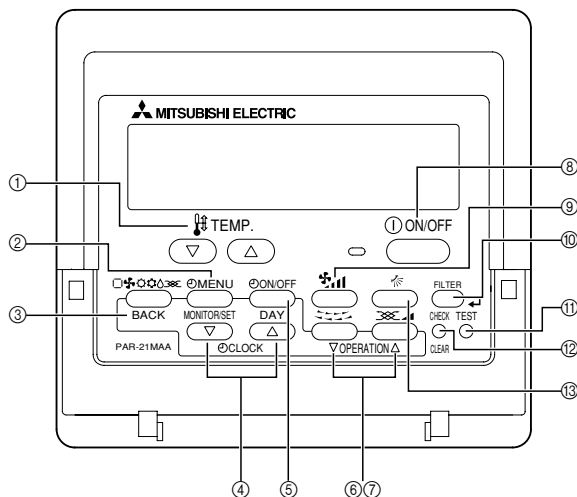

1 Кнопки установки температуры

- ▽ Понижение
- △ Повышение

2 Кнопка меню таймера (отслеживание/кнопка установки)

3 Кнопка выбора режима (кнопка возврата)

4 Кнопки настройки времени

- ▽ Понижение
- △ Повышение

5 Кнопка On/Off (включения/выключения) таймера (кнопка установки дня недели)

6 Кнопка жалюзи (▽ Кнопка процесса)

- ▽ К предшествующему номеру процесса.

7 Кнопка вентиляции (△ Кнопка процесса)

- △ К следующему номеру процесса.

8 Кнопка ON/OFF (ВКЛ./ВЫКЛ.)

9 Кнопка скорости вентилятора

10 Кнопка фильтра (Кнопка ↵)

11 Кнопка пробный прогон

12 Кнопка проверки (кнопка сброса значений)

13 Кнопка увеличения/уменьшения потока воздуха

Примечания:

- При нажатии кнопки функции, не установленной на внутреннем блоке, на пульте дистанционного управления появится сообщение "Not Available".
- Если пульт дистанционного управления используется для управления множественными внутренними блоками, то данное сообщение будет отображено только в случае, если функция не установлена на основном блоке.
- Никогда не подвергайте пульт дистанционного управления воздействию прямых солнечных лучей. Это может привести к неправильным замерам температуры в помещении.
- Никогда не помещайте какое-либо препятствие перед нижней правой секцией пульта дистанционного управления. Это может привести к неправильному замеру температуры в помещении.

Дисплей пульта дистанционного управления (дополнительно)

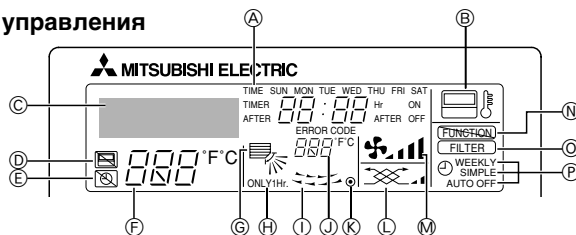

A День недели

Отображает текущий день недели.

Индикация времени/таймера

Отображает текущее время, если таймер не установлен в обычном или автоматическом режиме отключения. Если установлен таймер в обычном или автоматическом режиме, то отображается оставшееся время.

B "Сенсорная" индикация

Отображается в случае использования сенсора пульта дистанционного управления.

C Идентификация текущего процесса

Показывает режим эксплуатации и т.д.
* Предоставляется многоязычная поддержка.

D Индикатор "центрального управления"

Сигнализируют о том, что функция пульта дистанционного управления запрещена главным блоком управления.

E Индикатор "Таймер отключен"

Показывает, что таймер отключен.

F Настройка температуры

Отображает целевые значения температуры.

G Индикатор направления потока воздуха вверх/вниз

Индикатор ↘ показывает направление выходящего потока воздуха.

H Индикатор "Только один час"

Показывает установку ослабленного потока воздуха в направлении "вниз" в режиме COOL или DRY. (Возможны различия в эксплуатации в зависимости от модели.) Индикатор перестает гореть через один час, после чего направление потока воздуха также меняется.

I Индикация жалюзи

Отображает колебательное действие жалюзи. Не действует, если жалюзи стационарные.

J Индикация температуры помещения

Показывает температуру помещения.

K ● (Индикатор "Питание вкл.")

Показывает, что питание включено.

L Индикатор вентиляции

Действует, когда прибор работает в режиме вентиляции.

M Индикатор скорости вентилятора

Отображает выбранную скорость вентилятора.

N Индикатор блокировки

Показывает, что кнопки пульта дистанционного управления заблокированы.

O Индикатор "Очистка фильтра"

Загорается в случае необходимости очистки фильтра.

P Индикаторы таймера

Индикатор загорается в случае установки соответствующего таймера.

Примечание:

- Для наглядности все части дисплея изображены в активизированном состоянии. В процессе эксплуатации будут гореть только соответствующие позиции.

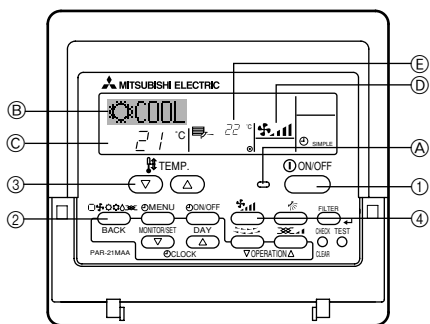

Перед началом эксплуатации (только для проводного пульта дистанционного управления)

- Текст на дисплее при запуске после "PLEASE WAIT" исчезнет. При включении в сеть или после перерыва электроснабжения на дисплее (B) ненадолго появится надпись "PLEASE WAIT" (максимум 3 минуты). Она не является свидетельством неисправности кондиционера.
- Во время эксплуатации с отоплением, даже если внутренний прибор настроен на эксплуатацию с отоплением, а внешний прибор работает в режиме размораживания, эксплуатация начинается после того, как внешний прибор закончит операцию по размораживанию.

3.1. Переключение устройства ON/OFF (ВКЛ./ВЫКЛ.)

► Для начала эксплуатации:

1. Нажмите кнопку ВКЛ./ВЫКЛ. (1).

Индикатор включения (A) должен загореться.

► Для прекращения работы:

1. Нажмите повторно кнопку ВКЛ./ВЫКЛ. (1).

Индикатор кнопки включения (A) погаснет.

- Во время эксплуатации кондиционера не следует выключать источник питания. Это может привести к поломке устройства.
- Даже если нажать кнопку ВКЛ./ВЫКЛ. непосредственно после прекращения подачи питания в процессе эксплуатации, запуск кондиционера воздуха будет невозможен в течение трех минут. Это предотвращает повреждение внутренних компонентов.
- Если вследствие нарушения электроснабжения работа устройства будет прервана, то повторный запуск будет невозможен до восстановления подачи электропитания. Нажмите кнопку ВКЛ./ВЫКЛ. для повторного запуска.

3.2. Выбор режима

1. Если устройство выключено, нажмите на кнопку ВКЛ./ВЫКЛ. (1) для его включения.

Индикатор включения (A) должен загореться.

2. Нажмите для режима работы (2) соответствующую кнопку (3) и выберите режим работы.

(B) →	☀️ (COOL)	Режим охлаждения
	💧 (DRY)	Режим сушки
	🌀 (FAN)	Режим вентиляции
	🔥 (HEAT)	Режим нагрева
	☑️ (AUTO)	Автоматический режим (охлаждения/нагрева)

Для охлаждения

Нажмите кнопку (2) [режим работы] и вызовите на дисплее индикатор "☀️ COOL"

Для режима сушки

Нажмите кнопку (2) [режим работы] и вызовите на дисплее индикатор "💧 DRY"

- Включение режима сушки невозможно, если температура в помещении ниже 18 °C.

Для вентиляции

Нажмите кнопку (2) [режим работы] и вызовите на дисплее индикатор "🌀 FAN"

- Эксплуатация в режиме вентилятора будет способствовать циркуляции воздуха в помещении.
- Эксплуатация в режиме вентиляции не устанавливает температуру в помещении.

⚠️ Внимание:

Никогда не подвергайтесь в течение продолжительного времени прямому воздействию холодного воздуха. Чрезмерное воздействие холодного воздуха вредно для здоровья, его следует избегать.

Работа в режиме сушки

Режим сушки - это контролируемый микрокомпьютером режим осушения, контролирующий чрезмерное охлаждение воздуха в соответствии с заданной Вами температурой в помещении. (Не применимо при отоплении.)

1. До тех пор пока температура в помещении не достигнет выбранного вами уровня, компрессор и вентилятор внутреннего прибора связаны посредством кулисной передачи и периодически включаются и выключаются в зависимости от температуры в помещении.

2. Когда выбранный вами уровень температуры будет достигнут, компрессор и внутренний вентилятор прекратят работу.

После остановки в течение 10 минут компрессор и внутренний вентилятор включаются на 3 минуты для поддержания влажности на низком уровне.

Для режима отопления

Нажмите кнопку (2) [режим работы] и вызовите на дисплее индикатор "🔥 HEAT"

Индикаторы на дисплее в период эксплуатации с отоплением "DEFROST"

Отображается только во время операции по размораживанию.

"STAND BY"

Отображается с начала включения эксплуатации с отоплением и до того момента, как начнется выдувание теплого воздуха.

Для автоматического (охлаждения/нагрева)

Нажмите кнопку (2) [режим работы] для вызова окна "☑️ AUTO"

⚠️ Внимание:

- Когда кондиционер воздуха используется одновременно с горелками, тщательно проветривайте помещение. Недостаточная вентиляция может привести к авариям в результате кислородной недостаточности.
 - Никогда не помещайте горелку в то место, где она будет подвержена воздействию потока воздуха из кондиционера. Это может привести к неудовлетворительному процессу сгорания в горелке.
 - Микроэлектронное устройство функционирует в следующих случаях:
 - В начале режима отопления не происходит выдувание воздуха.
 - Предотвращение утечки холодного воздуха.
- Подождите некоторое время, пока поток воздуха не наладится.

3.3. Выбор температуры 🌡️ TEMP.

► Для снижения температуры помещения:

1. Нажмите (4) кнопку (3) для установки желаемого значения температуры.

Будет отображена выбранная температура (C).

- Каждое нажатие кнопки соответствует снижению температуры на 1 °C.

► Повышение температуры помещения:

1. Нажмите (5) кнопку (3) для установки желаемого значения температуры.

Будет отображена выбранная температура (C).

- Каждое нажатие кнопки соответствует увеличению температуры на 1 °C.

• Доступные диапазоны температур:

Охлаждение и сушка:	19 - 30 °C
Нагрев:	17 - 28 °C
Автоматический режим:	19 - 28 °C

- При температуре в диапазоне 8 °C - 39 °C дисплей начнет мигать, чтобы проинформировать, что температура в помещении (E) отличается (ниже/выше) отображаемой температуры. Если температура ниже 8 °C или выше 39 °C, на дисплее мигает соответствующее значение (8 °C или 39 °C).

3.4. Выбор скорости вентилятора

- Для выбора нужной скорости вентилятора нажмите кнопку  ④.
- При каждом нажатии кнопки, на дисплее ① пульта дистанционного управления меняются доступные функции, как показано ниже.

Модель	Скорость вентилятора	Дисплей пульта дистанционного управления	
		Низкая	Высокая
PEA-200, 250	2-ступенчатая		
PEA-400, 500	1-ступенчатая	Индикация отсутствует	

Дисплей и скорость вентилятора блока будут отличаться в следующих случаях:

- Когда на дисплее отображаются STAND BY (РЕЖИМ ГОТОВНОСТИ) и DEFROST (РАЗМОРАЖИВАНИЕ).
- Только после режима обогрева (во время ожидания переключения в другой режим).
- Если температура в помещении выше, чем заданная температура блока, работающего в режиме обогрева.
- В режиме осушения внутренний вентилятор автоматически переключается на малые обороты. Переключение скорости вентилятора невозможно.
- Когда температура теплообменника в режиме обогрева низкая (например, сразу после запуска блока в данном режиме).

3.5. Установка дня недели и времени

- Используйте данное окно для установки дня недели и времени.

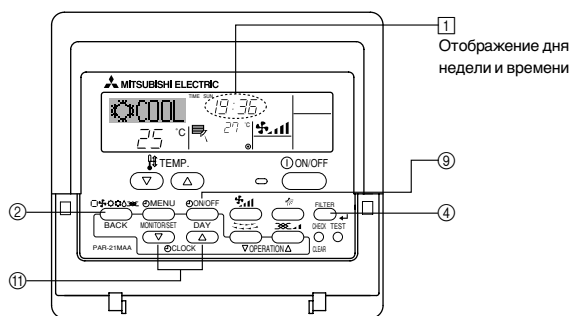



Примечания:

- Данная настройка возможна независимо от эксплуатации внутреннего блока.
- Дата и время не будут отображаться, если функция часов отключена с помощью выбора функции на пульте дистанционного переключения (смотри руководство по установке).

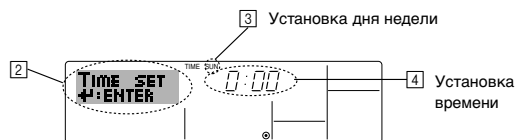
► Порядок установки дня недели и времени...



- Нажмите  или  кнопку установки времени ⑪ для отображения соответствующего окна ②.
- Нажмите кнопку Вкл./Выкл. таймера (Установка дня) ⑨ для настройки соответствующего значения дня.
* Каждое нажатие переключает дисплей установки, изображенный на ③: Sun → Mon → ... → Fri → Sat.
- Нажмите соответствующую кнопку установки времени ⑪ для установки времени.
* При нажатой кнопке сначала будет осуществляться настройка значений времени (на ④) для интервала в минуту, затем для интервала в десять минут, а затем для интервала в один час.
- После выполнения соответствующих установок шагов 2 и 3 нажмите для кнопка  фильтра ④ с целью фиксации введенных значений.

Примечание:

- Новые значения ввода для шагов 2 и 3 будут проигнорированы, если кнопку режима работы (возврат) ② будет нажата раньше, чем кнопка  фильтра ④.

- Для завершения процедуры установки нажмите кнопку режима (возврат) ②. При этом на дисплее снова появится стандартное изображение экрана управления, на котором ① будет показывать последние настройки дня недели и времени.

Примечание:

- Пульт дистанционного управления оснащен упрощенным часовым механизмом, работающим с точностью + или - одна минута в месяц.

3.6. Использование таймера

В данном разделе приводится информация о настройках и использовании таймера. Для выбора одного из трех режимов работы таймера можно воспользоваться выбором функций на пульте дистанционного управления:

- Еженедельный таймер, ② Обычный таймер или ③ Таймер с автоматическим отключением.

Информацию о настройках выбора функции на пульте дистанционного управления смотри в руководстве по установке.

3.6.1. Использование еженедельного таймера

- Еженедельный таймер может использоваться для установки восьми процессов для каждого дня недели.
 - Каждый процесс может состоять из следующих функций: ВКЛЮЧЕНИЕ/ОТКЛЮЧЕНИЕ времени вместе с установкой температуры или по отдельности ВКЛЮЧЕНИЕ/ОТКЛЮЧЕНИЕ времени либо установка температуры.
 - По достижении заданного значения времени таймера кондиционер выполнит действие, установленное таймером.
- Точность установки времени для данного таймера составляет 1 минуту.

Примечания:

- Еженедельный таймер, обычный таймер и таймер с автоматическим отключением не могут быть использованы одновременно.



- Еженедельный таймер не будет функционировать при следующих условиях.

Функция таймера отключена; неисправность системы; тестирование в действии; пульт дистанционного управления находится в режиме самоконтроля или контроля дистанционного управления; пользователь выполняет установку функции; пользователь выполняет установку текущего дня недели или времени; система находится в режиме центрального управления. (Система не будет производить операций (включение устройства, отключение устройства или установка температуры), которые запрещены при данных условиях.)

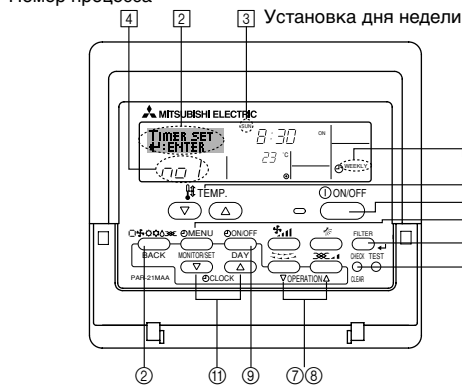
Номер процесса



► Порядок установки еженедельного таймера

- Убедитесь в том, что на дисплее отображен стандартный экран управления, а также индикатор еженедельного таймера ①.
- Нажмите кнопку вызова меню таймера ⑫, на экране должно появиться окно "Set Up" (на ②).
(Обратите внимание, что каждое нажатие кнопки переключает дисплей с функции установки на функцию "Set Up" и "Monitor".)
- Для установки даты нажмите кнопку On/Off (Вкл./Выкл.) таймера (установка Дня) ⑨. При каждом нажатии кнопки дисплей на ③ переключается на следующий параметр, в приведенной ниже последовательности: "Sun Mon Tues Wed Thurs Fri Sat" → "Sun" → ... → "Fri" → "Sat" → "Sun Mon Tues Wed Thurs Fri Sat"...
- Нажмите  или  кнопку процесса (⑦ или ⑧) для выбора нужного номера процесса (от 1 до 8) ④.
* Согласно введенным значениям для шагов 3 и 4 будет выбрана одна из ячеек матрицы, изображенной ниже. (На изображении пульта дистанционного управления слева показано, как будет выглядеть дисплей при установке процесса 1 для воскресенья согласно значениям, приведенным ниже.)

Установка матрицы

Номер режима	Sunday	Monday	...	Saturday
N° 1	• 8:30 • ON • 23 °C			
N° 2	• 10:00 • OFF	• 10:00 • OFF	• 10:00 • OFF	• 10:00 • OFF
...				
N° 8				

<Установки процесса 1 для воскресенья>
Пуск кондиционера в 8:30, с температурой 23 °C.

<Установки процесса 2 для каждого дня>
Отключение кондиционера в 10:00.

Примечание:

При установке даты "Sun Mon Tues Wed Thurs Fri Sat" можно задать выполнение одного режима ежедневно в одно и то же время.
(Пример: Вышеприведенный процесс 2, для всех дней недели.)

► Установка еженедельного таймера

Показывает время [5] [6] Показывает выбранный режим (ON (Вкл.) или OFF (Выкл.))
* Не отображается, если режим не установлен.

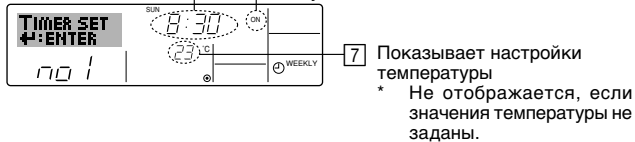

- Нажмите соответствующую кнопку установки времени [1], чтобы установить желаемое время (на [5]).
* При нажатой кнопке сначала будет осуществляться настройка значений времени для интервала в минуту, затем для интервала в десять минут, а затем для интервала в один час.
- Нажмите кнопку ВКЛ./ВЫКЛ. [1] для выбора желаемого режима (Вкл. или Выкл.), на [6].
* При каждом нажатии кнопки дисплей переключается на следующий параметр, в приведенной ниже последовательности: Изображение отсутствует (установки отсутствуют) → "ON" → "OFF".
- Нажмите соответствующую кнопку установки температуры [3] для установки желаемой температуры (на [7]).
* При каждом нажатии кнопки дисплей переключается на следующий параметр, в приведенной ниже последовательности: Изображение отсутствует (установки отсутствуют) ⇔ 24 ⇔ 25 ⇔ ... ⇔ 29 ⇔ 30 ⇔ 12 ⇔ ... ⇔ 23 ⇔ Изображение отсутствует.
(Доступный диапазон значений: Диапазон значений для настройки составляет 12 °C - 30 °C. Актуальный диапазон контролируемой температуры, однако, зависит от типа подключенного устройства.)
- После выполнения настроек для шагов 5, 6 и 7 нажмите кнопку [4] фильтра [4], чтобы зафиксировать значения.
Для сброса текущих значений настроек для выбранного режима нажмите кратковременно кнопку проверки (сброса значений) [1].
* Отображаемое время изменится на "-:-", а настройки режима On/Off (Вкл./Выкл.) и установки температуры исчезнут.
Для одномоментного сброса значений всех настроек еженедельного таймера нажмите и удерживайте кнопку проверки (сброса значений) [10] в течение двух секунд или более. Дисплей начнет мигать, сигнализируя тем самым, что значения всех настроек сброшены.)

Примечание:

Новые значения ввода будут проигнорированы, если кнопка режима (возврат) [2] будет нажата раньше, чем кнопка [4] фильтра [4].

Если вводятся настройки для двух или более различных режимов для одного и того же времени, то будет включен только режим с наибольшим номером.

- Повторите шаги 3 - 8 для заполнения необходимого количества ячеек.
- Для возвращения к стандартному изображению экрана управления и завершения процедуры установки нажмите кнопку режима (возврата) [2].
- Для активизирования таймера нажмите кнопку On/Off (Вкл./Выкл.) таймера [9], при этом индикация "Таймер выключен" исчезнет с экрана.
Убедитесь, что индикация "Таймер выключен" исчезла с экрана.
* Если настройки таймера отсутствуют, то индикация "Таймер выключен" будет мигать на экране.

► Порядок просмотра настроек еженедельного таймера

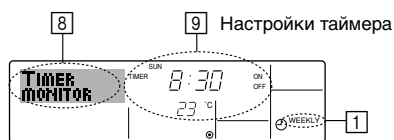

- Убедитесь, что индикатор еженедельного таймера присутствует на экране (на [1]).
- Нажмите кнопку вызова меню таймера [12], на экране должен появиться параметр "Monitor" (на [8]).
- Для выбора желаемой даты для просмотра нажмите кнопку On/Off (Вкл./Выкл.) таймера (установка даты) [9].

- Нажмите [7] или [8] кнопку процесса ([7] или [8]) для изменения вида процесса таймера, отображаемого на дисплее (на [9]).
* При нажатии кнопки происходит переход к следующему процессу таймера, по порядку значений времени.
- Для завершения режима отслеживания и возвращения к стандартному изображению экрана управления нажмите на кнопку режима (возврата) [2].

► Отключение еженедельного таймера

Нажмите на кнопку On/Off (Вкл./Выкл.) таймера [9], на [10] появится "Таймер выключен".

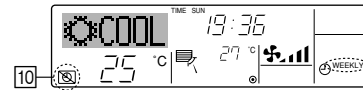

► Включение еженедельного таймера

Нажмите на кнопку On/Off (Вкл./Выкл.) таймера [9], индикация "Таймер выключен" (на [10]) потухнет.

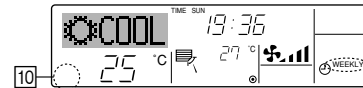

3.6.2. Использование обычного таймера

- Обычный таймер может быть установлен в одном из трех режимов.
 - Только время начала: Кондиционер начнет работать при наступлении установленного времени.
 - Только время окончания: Кондиционер прекратит работать по истечению установленного времени.
 - Время начала и окончания: Кондиционер включится и выключится в соответствии с установленным временем.
- Настройки обычного таймера (включение и выключение) могут выполняться один раз в 72 часа.
Время устанавливается с точностью до часа.

Примечания:

- Еженедельный таймер, обычный таймер и таймер с автоматическим отключением не могут быть использованы одновременно.
- Обычный таймер не будет функционировать при следующих условиях.
Функция таймера отключена; неисправность системы; тестирование в действии; пульт дистанционного управления находится в режиме самоконтроля или контроля дистанционного управления; пользователь выполняет выбор функции; пользователь выполняет установку таймера; система находится в режиме центрального управления. (При этих условиях эксплуатация с установленным временем включения/выключения запрещена.)

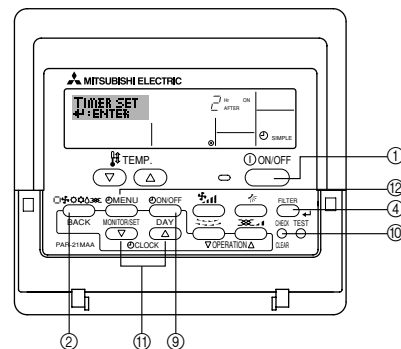

► Порядок установки обычного таймера

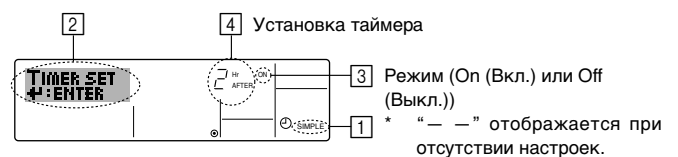

- Убедитесь в том, что на дисплее отображен стандартный экран управления, а также индикатор обычного таймера (на [1]).
Если отображен иной индикатор, то переключите устройство на ОБЫЧНЫЙ ТАЙМЕР, используя выбор функций на пульте дистанционного управления (смотри руководство по установке).
- Нажмите на кнопку вызова меню таймера [12], на экране должно появиться окно "Set Up" (на [2]). (Обратите внимание, что каждое нажатие кнопки переключает дисплей с функции установки на функцию "Set Up" и "Monitor".)

3. Нажмите кнопку ON/OFF (Вкл./Выкл.) ① для отображения текущих настроек включения или выключения обычного таймера. Нажмите кнопку один раз для отображения оставшегося времени до включения, а затем повторно для отображения оставшегося времени до выключения. (Индикация времени включения/выключения появится на ③).

- Таймер "ON": Кондиционер начнет работать по истечению заданного количества часов.
- Таймер "OFF": Кондиционер прекратит работать по истечению заданного количества часов.

4. Отображение "ON" и "OFF" на ③: Нажмите соответствующую кнопку установки времени ② и задайте необходимое количество часов для включения (если отображается "ON") или количество часов для выключения (если отображается "OFF") на ④.

- Доступный диапазон: От 1 до 72 часов

5. Установите время включения и выключения, повторяя шаги 3 и 4.

* Помните, что значения времени включения и выключения всегда разные!

6. Сброс текущих настроек времени включения или выключения: Выведите на дисплей окно настройки времени включения или выключения (смотри шаг 3) и затем нажмите кнопку проверки (сброса значений) ⑩, значение настроек времени будет сброшено до "-" на ④. (Если необходимо использовать только настройку времени включения или только настройку времени выключения, то нежелательный параметр должен отображаться в виде "-")

7. После выполнения описанных выше шагов 3 - 6 нажмите для кнопки ④ фильтра ④ с целью фиксации введенных значений.

Примечание:

Новые параметры настроек будут проигнорированы, если кнопка режима (возврат) ② будет нажата раньше, чем кнопка ④ фильтра ④.

- Для возвращения к стандартному изображению экрана управления нажмите кнопку режима (возврат) ②.
- Для начала отсчета таймера в обратном порядке нажмите кнопку On/Off (Вкл./Выкл.) таймера ①. При включенном таймере время таймера отображается на дисплее. **Убедитесь в том, что время таймера отображается на дисплее корректным образом.**

► Просмотр текущих настроек обычного таймера

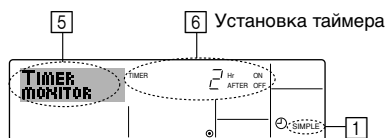

- Убедитесь, что индикатор обычного таймера присутствует на экране (на ①).
- Нажмите на кнопку вызова меню таймера ②, на экране должно появиться окно режима "Monitor" (на ⑤).
 - Если таймер включен и время включения или выключения установлено, то значение текущего времени таймера появится на ⑥.
 - Если установлены оба значения для времени включения и отключения, то данные два значения появляются поочередно.
- Для того чтобы закрыть окно режима отслеживания и вернуться к стандартному изображению экрана управления, нажмите кнопку режима (возврат) ②.

► Выключение обычного таймера...

Нажмите кнопку On/Off (Вкл./Выкл.) таймера ①, окно настройки таймера исчезнет с экрана (на ⑦).

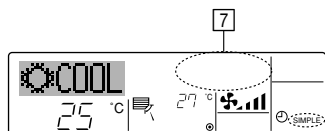

► Включение обычного таймера...

Нажмите на кнопку On/Off (Вкл./Выкл.) таймера ①, чтобы параметры настройки таймера появились на ⑦.

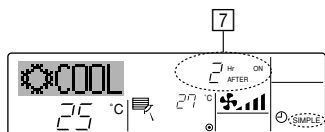

Пример:

Если для обычного таймера установлено время включения и выключения, то эксплуатация и отображение будут следующими.

Пример 1:

Включите таймер, установив для времени включения более раннее значение, чем для времени выключения.

Параметр настройки времени включения: 3 часа

Параметр настройки времени выключения: 7 часов

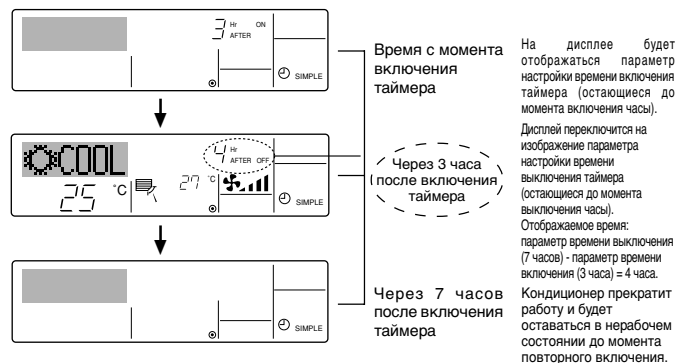

Пример 2:

Включите таймер, установив для времени выключения более раннее значение, чем для времени включения

Параметр настройки времени включения: 5 часов

Параметр настройки времени выключения: 2 часа

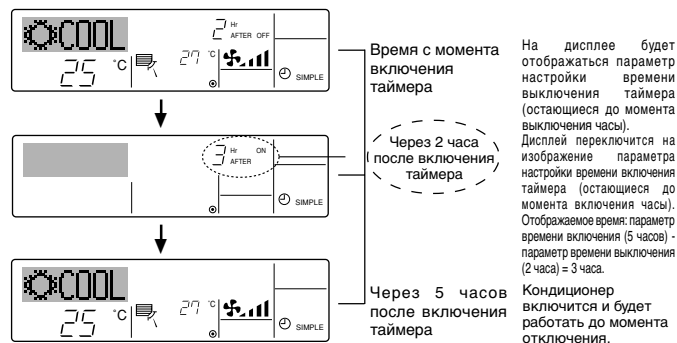

3.6.3. Использование таймера с автоматическим отключением

- Данный таймер начнет обратный отсчет с момента включения кондиционера и отключит его по истечению установленного времени.
- Доступный диапазон настроек составляет от 30 минут до 4 часов, с 30-минутными интервалами.

Примечания:

*1. Еженедельный таймер, обычный таймер и таймер с автоматическим отключением не могут быть использованы одновременно.

*2. Таймер с автоматическим отключением не будет функционировать при следующих условиях.

Функция таймера отключена; неисправность системы; тестирование в действии; пульт дистанционного управления находится в режиме самоконтроля или контроля дистанционного управления; пользователь выполняет выбор функции; пользователь выполняет установку таймера; система находится в режиме центрального управления. (При этих условиях эксплуатация с установленным временем включения/выключения запрещена.)

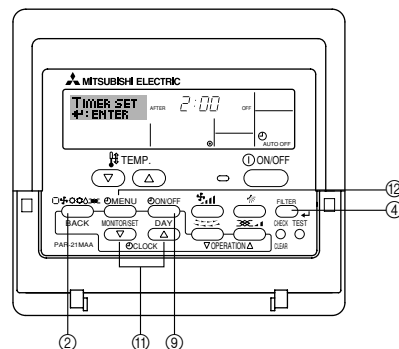

► Порядок установки таймера с автоматическим отключением

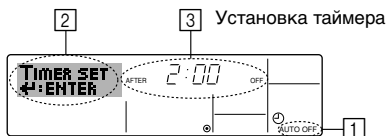

1. Убедитесь в том, что на дисплее отображен стандартный экран управления, а также индикатор “таймера с автоматическим отключением” (на 1).
2. Удерживайте кнопку вызова меню таймера 2 в течение 3 секунд, на экране должно появиться окно “Set Up” (на 2).
3. Нажмите соответствующую кнопку установки времени 3, чтобы установить время выключения (на 3).
4. Нажмите кнопку 4 фильтра для фиксации введенных значений.

Примечание:

Новое значение ввода будет проигнорировано, если кнопка режима (возврат) 2 будет нажата раньше, чем кнопка 4.

5. Для завершения процедуры настройки и возврата к стандартному изображению экрана управления нажмите кнопку режима (возврат) 2.
6. Если кондиционер уже работает, таймер начнет обратный отсчет немедленно. **Убедитесь, что параметры настройки таймера отображаются на дисплее корректным образом.**

► Проверка текущих параметров настройки таймера с автоматическим отключением

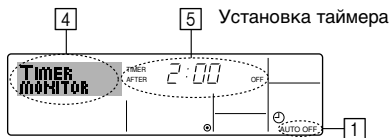

1. Убедитесь, что индикатор “Auto Off” присутствует на экране (на 1).
2. Удерживайте кнопку вызова меню таймера 2 в течение 3 секунд, на “Monitor” должно появиться окно режима отслеживания (на 4).
3. Для завершения режима отслеживания и возвращения к стандартному изображению экрана управления нажмите на кнопку режима (возврат) 2.

► Выключение таймера с автоматическим отключением...

- Удерживайте кнопку On/Off (Вкл./Выкл.) таймера 3 в течение 3 секунд, появится “Таймер выключен” (на 6), а значение таймера (на 7) исчезнет.

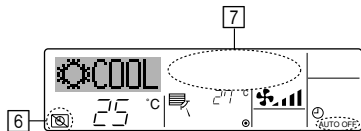

- Можно также выключить сам кондиционер. Значение таймера (на 7) исчезнет с экрана.

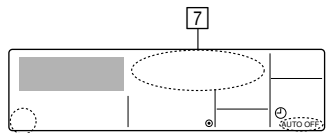

► Включение таймера с автоматическим отключением...

- Удерживайте кнопку On/Off (Вкл./Выкл.) таймера 3 в течение 3 секунд. Индикация “Таймер выключен” исчезнет (на 6), а на дисплее появятся настройки таймера (на 7).
- Можно также включить непосредственно кондиционер. На 7 появится значение таймера.

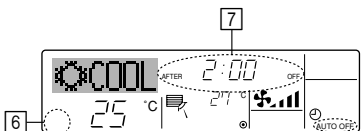

3.7. Блокировка кнопок пульта дистанционного управления (Пульт дистанционного управления с ограниченной функцией эксплуатации)

- При желании кнопки пульта дистанционного управления могут быть заблокированы. Выбор функций на пульте дистанционного управления может использоваться для выбора типа блокировки. (Информацию о выборе типа блокировки смотри в руководстве по установке). В частности, можно использовать любой тип из следующих двух типов блокировки.

- 1 Блокировка всех кнопок:
Блокируются все кнопки пульта дистанционного управления.
- 2 Блокировка всех кнопок за исключением ON/OFF (Вкл./Выкл.):
Блокируются все кнопки кроме ON/OFF (Вкл./Выкл.). Использование иного режима эксплуатации.

Примечание:

Появление индикатора блокировки на экране сигнализирует о том, что кнопки в настоящий момент заблокированы.

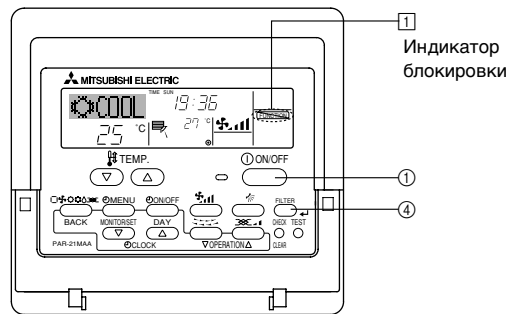

► Порядок блокировки кнопок

1. Удерживая кнопку 4 фильтра нажмите и удерживайте кнопку ON/OFF (Вкл./Выкл.) 1 в течение 2 секунд. Появление индикатора блокировки на экране (на 1) сигнализирует о том, что блокировка включена.
- * Если попытка блокировки с помощью выбора функций на пульте дистанционного управления не удалась, то при нажатии на кнопку ERROR CODE (КОД ОШИБКИ) на дисплее будет выведено сообщение “Not Available”.

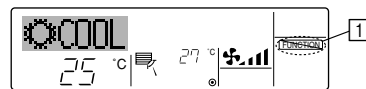

- Если нажать на заблокированную кнопку, на дисплее начнет мигать надпись “Locked” (Заблокирована) (на 1).

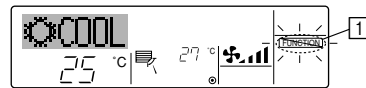

► Порядок разблокировки кнопок

1. Удерживая кнопку 4 фильтра, нажмите и удерживайте кнопку ON/OFF (Вкл./Выкл.) 1 в течение 2 секунд, надпись “Locked” (Заблокирована) исчезнет с экрана (на 1).

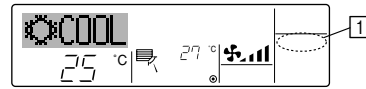

3.8. Прочая индикация

3.8.1. Центральное управление

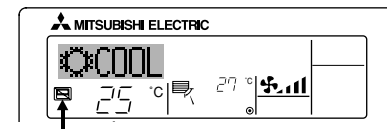

- Появляется, если работа устройства контролируется центральным контроллером и т.п. Ниже приведены ограниченные режимы эксплуатации.
 - Вкл./Выкл. (включая режим таймера)
 - Режим работы
 - Установка температуры

Примечание:
 Может быть ограничена также в индивидуальном порядке.

3.8.2. Мигающий индикатор режима

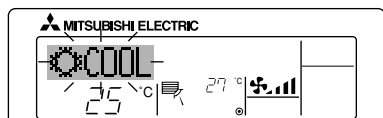

- При непрерывном мигании индикатора свидетельствует о том, что подключенный к наружному блоку другой внутренний блок уже работает в другом режиме эксплуатации. Противопоставьте режиму эксплуатации другого внутреннего блока.
- Переключение режима после того, как дисплей начал мигать. Отображается, если режим эксплуатации ограничен центральным контроллером для всех периодов и т.п. Используйте другой режим эксплуатации.

3.8.3. Мигающий "Filter"

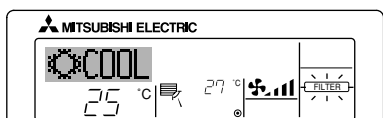

- Свидетельствует о том, что необходима очистка фильтра. Очистите фильтр.
- Сброс значений "FILTER" с дисплея. Если кнопку [FILTER] (ФИЛЬТР) нажать дважды после очистки фильтра, значения фильтра на дисплее будут сброшены.

3.8.4. Мигающие коды ошибок

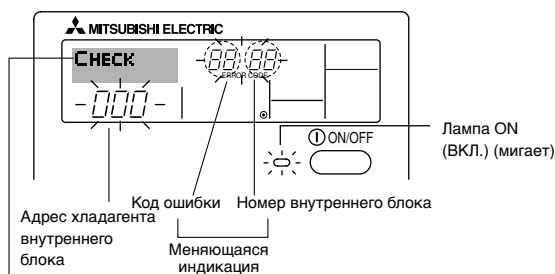

В случае возникновения проблемы, если был введен контактный номер, на дисплее будет отображен этот номер. (Его можно установить с помощью выбора функций на пульте дистанционного управления. Информацию смотри в руководстве по установке.)

- Если мигают одновременно лампа ON (ВКЛ.) и код ошибки: Данная индикация свидетельствует о том, что в работе кондиционера возникли неполадки и он остановлен (продолжение эксплуатации невозможно). Запомните отображаемый номер блока и код ошибки, затем отключите кондиционер от сети и обратитесь к вашему поставщику оборудования или в службу сервиса.

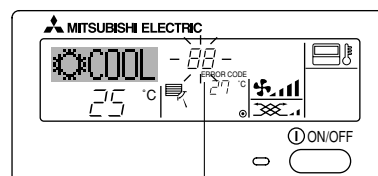

Код ошибки

- Если мигает только код ошибки (лампа ON (ВКЛ.) горит постоянно): Кондиционер продолжает работу, однако, в системе, возможно, возникла ошибка. В подобной ситуации запишите номер ошибки и обратитесь в ваш поставщик оборудования или в службу сервиса.
 * Если ранее был введен контактный номер для вызова в случае возникновения проблемы, нажмите на кнопку проверки, чтобы вывести его на экран. (Его можно установить с помощью выбора функций на пульте дистанционного управления. Информацию смотри в руководстве по установке)

Если нажата кнопка проверки:

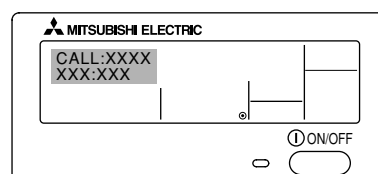

4. Полезные советы

Даже небольшие меры по уходу за кондиционером воздуха могут способствовать более эффективной работе прибора с точки зрения качества кондиционирования, вашей платы за электричество и т.д.

Установка правильной температуры в помещении

- При режиме охлаждения оптимальная разница между температурой снаружи и внутри составляет примерно 5 °C.
- Если температура в помещении повышается по 1 °C на период эксплуатации с охлаждением, то вы экономите примерно 10 % электроэнергии.
- Чрезмерное охлаждение вредно для здоровья. Это также приводит к чрезмерному расходованию электроэнергии.

Тщательно прочищайте фильтры

- Если мембрана воздушного фильтра забита грязью, то эффективность потока воздуха и кондиционирования может быть существенно снижена. Если вы не устраните загрязнения, то оно может привести к неполадке прибора. Особенно важно прочищать фильтр в начале сезона, когда используется охлаждение, и отопительного сезона. (При особо обильном скоплении пыли и грязи прочищайте фильтр более тщательно.)

Предотвращайте проникновение тепла в период эксплуатации с охлаждением

- Для предотвращения проникновения тепла в период эксплуатации с охлаждением повесьте на окна шторы или жалюзи для блокировки солнечного света. Также не открывайте без необходимости входные или выходные двери.

Периодически включайте режим вентиляции

- В закрытой на длительный период времени комнате воздух периодически загрязняется, поэтому иногда необходимо вентилировать помещение. Необходимо принимать особые меры предосторожности, если вместе с кондиционером используются газовые приборы. При использовании устройства "LOSSNAY", произведенного нашей компанией, можно проводить вентиляцию с меньшим количеством отходов. Подробную информацию о данном устройстве можно получить у поставщика оборудования.

5. Уход за прибором

Обслуживание фильтра должно всегда выполняться специалистом по техобслуживанию.

До проведения обслуживания прибора отключите электропитание (положение ВЫКЛ.).

⚠ Внимание:

- Прежде чем начать чистку, остановите работу прибора и отключите подачу электропитания. Помните, что внутренний вентилятор работает на высокой скорости, что сопряжено с риском личной травмы.
- Воздушный фильтр устанавливается на обратном воздухе для удаления пыли всасываемого воздуха. (Стандартный фильтр, как правило, должен прочищаться один раз в неделю, а фильтр с длительным сроком эксплуатации – в начале каждого сезона эксплуатации.)

Методы прочистки

- Смахните пыль легкими движениями или прочистите фильтр пылесосом. Если фильтр сильно загрязнен, промойте его в чуть теплой воде с растворенным в ней нейтральным детергентом, а затем прополощите его в чистой воде. После мытья фильтр необходимо просушить, а затем установить на место.

6. Исправление неполадок

Прежде чем вызывать специалиста по ремонту, обратитесь к нижеприведенной таблице. Здесь Вы можете найти простое решение Вашей проблемы.

- **Устройство недостаточно хорошо охлаждает или обогревает помещение.**
 - Прочистите фильтр (пыль и мусор, остающиеся в фильтре, уменьшают поток воздуха).
 - Проверьте значение температуры и при необходимости отрегулируйте.
 - Увеличьте свободное пространство вокруг наружного прибора.
 - Впускное или выпускное отверстие засорено?
 - Дверь или окно открыто?
- **Из устройства во время подачи воды слышен “свистящий” звук.**
 - Этот звук слышен тогда, когда внутри устройства переливается хладагент или изменяется его уровень.
- **Из устройства слышен тикающий звук.**
 - Этот звук слышен в случае, когда внутри устройства сжимаются или разжимаются детали вследствие изменения температура.
- **В помещении ощущается запах.**
 - Причиной этому служит выделение устройством запахов, поглощенных от стен, ковров, мебели и одежды.
- **Из внутреннего прибора выделяется белый туман.**
 - Такое случается, если устройство включено в помещении с повышенной влажностью.
- **Из внутреннего прибора выделяется вода или влага.**
 - Это происходит для выделения воды, накопившейся вследствие конденсации на трубах и зажимах.
 - Это происходит для выделения воды из теплообменника.
- **Индикаторы на пульте дистанционного управления не загорают при работе.**
 - Включите питание. Отобразится индикация "☉".
- **На пульте дистанционного управления горит индикатор**
 - Если индикаторная лампа горит, то пуск и прекращение работы, функции режима работы или установки температуры на пульте дистанционного управления невозможны.
- **Сразу же после повторного запуска устройства функции запуска и остановки недоступны.**
 - Подождите приблизительно три минуты (работа остановлена с целью предотвращения повреждения кондиционера воздуха).
- **Устройство включается не сразу.**
 - Подождите, пока устройство самостоятельно не включится повторно. Компрессор может не включаться, если замкнута защитная цепь в наружном приборе, которая при активации предотвращает повторное включение устройства в течение трех минут.

⚠ Внимание:

- Не сушите фильтр под воздействием прямых солнечных лучей или у огня и т.д. Это может привести к деформации фильтра.
- Промывание фильтра в горячей воде (свыше 50 градусов Цельсия) может также привести к его деформации.

⚠ Внимание:

Никогда не проливайте на кондиционер воду и не опрыскивайте его аэрозолем с возгорающим составом. Чистка такими методами может привести к поломке кондиционера, электрическому шоку или пожару.

Замена фильтра

[Fig. 5.0.1] (Р. 2)

- А Выпускное отверстие
- Б Впускное отверстие
- С Воздушный фильтр
- Д Ручка воздушного фильтра

- (1) Воздушный фильтр находится во впускном отверстии (на задней части устройства).
- (2) Поднимите ручки фильтра и потяните фильтр на себя.
- (3) Если необходимо использовать вентиляционный воздуховод, снимите воздушный фильтр. В этом случае необходимо изготовить фильтр на месте и установить его рядом с решеткой впускного отверстия.

● Устройство включается без нажатия кнопки запуска/остановки.

- Таймер включен?
Нажмите кнопку запуска/остановки для выключения устройства.
- С пульта дистанционного управления была послана команда?
Выясните, не использовался ли пульт дистанционного управления.
- Индикаторная лампа горит?
Выясните, не использовался ли пульт дистанционного управления.
- Выбран автоматический режим (охлаждения/обогрева)?
Нажмите кнопку запуска/остановки для выключения устройства.

● Устройство выключается без нажатия кнопки запуска/остановки.

- Таймер включен?
Нажмите кнопку запуска/остановки для повторного включения устройства.
- С пульта дистанционного управления была послана команда?
Выясните, не использовался ли пульт дистанционного управления.
- Индикаторная лампа горит?
Выясните, не использовался ли пульт дистанционного управления.

● На пульте дистанционного управления появится надпись “PLEASE WAIT”!

- Проводится проверка функции автоматического запуска (продолжается приблизительно две минуты).

● На пульте дистанционного управления отображается код ошибки.

- Активирована функция самодиагностики для защиты кондиционера воздуха.
* Не пытайтесь самостоятельно произвести ремонт. Выключите устройство с помощью основного выключателя и обратитесь к поставщику кондиционера. Сообщите поставщику название устройства и информацию, отображающуюся на пульте дистанционного управления.

● Не работает вентилятор внутреннего прибора.

- Проверьте защитное реле на двигателе вентилятора и убедитесь, не сработало ли оно.
Если сработало реле защиты от сверхтоков, выключите его, устранив причину срабатывания (например, блокировка двигателя).
Для отключения реле откройте коробку управления и нажмите на зеленый зажим справа на нижней части реле до щелчка. Отожмите зажим и убедитесь, что он вернулся в исходное положение.
Обратите внимание, что если на зажим нажать слишком сильно, он не вернется в первоначальное положение.

Если вышеприведенная информация не применима к Вашей ситуации, выключите главный выключатель питания и обратитесь к дилеру, у которого Вы приобрели данный кондиционер воздуха, сообщив ему название модели и описав суть проблемы. Не пытайтесь самостоятельно отремонтировать прибор.

В любом из нижеописанных случаев выключите главный выключатель питания и обратитесь к Вашему местному дилеру с просьбой о проведении техобслуживания:

- Мигает лампочка работы (на главном приборе).
- Выключатели не работают должным образом.
- Часто выключается прерыватель цепи (или часто перегорает предохранитель).
- В прибор случайно попала вода.
- Из прибора вытекает вода.
- В прибор случайно упал посторонний предмет.
- Во время работы прибора слышен необычный звук.

Перечисленные ниже симптомы не являются неполадками:

Запахи: например, запах табака или косметики может сохраняться некоторое время после того, как он был втянут кондиционером.

Звук циркулирующей во внутреннем приборе жидкости: может быть слышен после включения или выключения прибора и объясняется циркуляцией хладагента внутри прибора.

Легкое потрескивание, исходящее из внутреннего прибора: возможно в начале или конце операции охлаждения или обогрева. Вызвано расширением или сокращением деталей внутреннего прибора вследствие изменения температуры.

Примечание: Хладагент, используемый в кондиционере, не представляет опасности. Обычно утечек хладагента не происходит, однако, контакт высвободившегося в случае утечки хладагента с огнем от тепловентилятора, электрического камина, воздушонагревателя и т.п. может привести к образованию вредных веществ.

При проведении ремонтных работ обязательно поинтересуйтесь у представителя сервисного центра о наличии утечки хладагента.

7. Установка, перемещение и проверка работы оборудования

Место установки

Проконсультируйтесь с вашим поставщиком относительно подробностей установки и переноса оборудования.

Внимание:

Никогда не устанавливайте кондиционер там, где имеется риск утечки воспламеняющегося газа.

При утечке и аккумуляции газа вокруг прибора может возникнуть пожар.

Никогда не устанавливайте кондиционер в указанных ниже местах:

- там, где много машинного масла
- в местах, расположенных близко к океану и пляжу, где много соли.
- в местах с высокой влажностью
- в местах, расположенных близко от горячих источников
- в местах наличия сернистого газа
- в местах, где расположено высокочастотное оборудование (высокочастотное сварочное оборудование и т.д.)
- в местах, где часто используются кислотные растворы
- в местах, где часто используются специальные распылители
- устанавливайте внутренний прибор строго горизонтально. В противном случае может произойти утечка воды.
- Предпринимайте достаточные меры по сокращению шума при установке кондиционеров в больницах или в помещениях, связанных с телекоммуникацией.

Если кондиционер используется в любом из вышеуказанных местоположений, возможны частые неполадки в функционировании прибора. Рекомендуется избегать установки прибора в вышеуказанных местах.

За дополнительной информацией обращайтесь к поставщику.

Рекомендации по электропроводке

Внимание:

- Электропроводка должна выполняться квалифицированным специалистом электриком в соответствии с [техническими стандартами установки электрооборудования], [правила внутренней проводки], а также инструкциями, приведенными в руководстве по установке и при использовании специальных линий электропроводки. Использование других приборов на этой линии подачи электропитания может привести к перегоранию прерывателей и предохранителей.

- **Никогда не подсоединяйте провод заземления к проводам заземления газовой трубы, трубы для воды, разрядника или телефонной линии. За подробной информацией обращайтесь к поставщику.**
- **При некоторых типах установки в обязательном порядке должен устанавливаться прерыватель цепи заземления. За подробной информацией обращайтесь к поставщику.**

Перенос прибора

- При снятии или повторной установке кондиционера в связи с расширением помещения, перепланировкой или переездом, проконсультируйтесь с вашим поставщиком заранее, чтобы оценить стоимость работы профессионального инженера, услуги которого требуются при переносе прибора.

Внимание:

При переносе и повторной установке кондиционера проконсультируйтесь с вашим поставщиком. Неправильная установка может привести к электрическому шоку, пожару и т.д.

Необходимо также обращать внимание на фактор шума

- При установке прибора выберите такое место, которое абсолютно способно выдерживать вес кондиционера, и там, где возможно сократить шум и вибрацию.
- Выберите такое место, где шум холодного или теплого воздуха, выходящего из внешнего прибора кондиционера, не будет беспокоить соседей.
- Если перед выходом воздуха внешнего прибора кондиционера находится какой-то посторонний предмет, это ухудшает его работу и может привести к повышенному уровню шума. Избегайте ставить какие-либо посторонние предметы вблизи от выхода воздуха.
- Если кондиционер производит необычный шум, проконсультируйтесь с вашим поставщиком.

Техобслуживание и инспекция

- Если кондиционер используется на протяжении нескольких сезонов, его внутренние части могут запачкаться, что приведет к ухудшению работы.

В зависимости от условий использования прибор может генерировать неприятный запах и дренажное устройство может начать плохо функционировать в связи с накоплением пыли, грязи и т.д.

8. Технические условия

Название модели	PEA-RP200GAQ	PEA-RP250GAQ	PEA-RP400GAQ	PEA-RP500GAQ
Электропитание	Напряжение В 3N ~ 380, 400, 415			
	Частота Гц 50			
Внешнее статическое давление	Па 150			
Скорость потока воздуха (Высокий/Низкий)	м³/ч 3900/3120	4800/3840	7200	9600
Скорость потока воздуха (Высокий/Низкий)	дБ (А) 51/48	400 52/49	52	53
	Высота мм	595		
	Ширина мм	1400	1600	1947
	Глубина мм	634 764		
Чистый вес	кг 70	77	130	133

Примечания: Электрические спецификации указаны на табличке, прикрепленной к блоку.

Номинальные условия (охлаждение) в помещении: 27 °C DB, 19 °C WB Наружный: 35 °C DB

Номинальные условия (обогрев) в помещении: 20 °C DB Наружный: 7 °C DB, 6 °C WB

This product is designed and intended for use in the residential,
commercial and light-industrial environment.

The product at hand is based on the following EU regulations:

- Low Voltage Directive 2006/95/ EC
- Electromagnetic Compatibility Directive 2004/108/ EC

Please be sure to put the contact address/telephone number on
this manual before handing it to the customer.