



КОНДИЦИОНЕРЫ ВОЗДУХА КОЛОННОГО ТИПА

Серия **Fresh Wind**

РУКОВОДСТВО ПО ЭКСПЛУАТАЦИИ

GVA24AG-K3NNA5A

GVA36AH-M3NNA5A

GVA48AH-M3NNA5B

GVA60AH-M3NNA5B



Внимание!

Перед началом эксплуатации внимательно изучите настоящую инструкцию



**Оборудование соответствует требованиям технического регламента
ТР ТС 004/2001
ТР ТС 020/2011**

Установленный срок службы оборудования – 7 лет

**Производитель — GREE Electric Appliances, Inc. (Китай)
Jinji West Road, Qianshan Zhuhai 519070, Guangdong, China**

**Дата изготовления нанесена на шильдиках оборудования.
Необходимо наличие гарантийного талона.**

СОДЕРЖАНИЕ

НАЗНАЧЕНИЕ.....	4
1. УКАЗАНИЯ ПЕРЕД ПРИМЕНЕНИЕМ.....	4
2. УСТРОЙСТВО КОНДИЦИОНЕРА.....	5
3. ТЕХНИЧЕСКИЕ ХАРАКТЕРИСТИКИ	6
4. ДИАПАЗОН РАБОЧИХ ТЕМПЕРАТУР.....	6
5. УПРАВЛЕНИЕ КОНДИЦИОНЕРОМ.....	7
6. УПРАВЛЕНИЕ ВОЗДУШНЫМ ПОТОКОМ	14
7. УХОД И ОБСЛУЖИВАНИЕ	15
8. ПОИСК И УСТРАНЕНИЕ НЕИСПРАВНОСТЕЙ.....	16

НАЗНАЧЕНИЕ

Кондиционер бытовой, сплит система с внутренним блоком колонного (напольного) типа предназначен для создания благоприятных температурных условий в жилых и служебных помещениях. Кондиционер имеет функции охлаждения, нагрева, осушения и вентиляции воздуха. Имеются дополнительные функции СОН (Sleep), а так же режим работы по таймеру (TIMER).

1. УКАЗАНИЯ ПЕРЕД ПРИМЕНЕНИЕМ

Требования по электробезопасности:

1. Кондиционер питается от электросети с напряжением 220 В или 380 В / 50 Гц — в зависимости от модели.
2. Кондиционер должен быть надежно заземлен! Провод заземления должен быть подключен к общей шине заземления здания и не должен соединяться с водопроводной или газовой трубой.
3. Прокладка и подключение электрических проводов должны осуществляться в соответствии с действующими правилами и инструкциями по технике безопасности.
4. В цепи должен быть предусмотрен автоматический выключатель от токовой утечки, рассчитанный на необходимую мощность.
5. Если кондиционер не используется, прекратите подачу питания.

Требования по безопасности:

- Пожалуйста, внимательно изучите данное руководство, прежде чем приступить к эксплуатации кондиционера. В случае каких-либо затруднений свяжитесь с соответствующим сервисным центром.
- Кондиционер предназначен исключительно для использования в целях, описанных в настоящем руководстве.

ВНИМАНИЕ:

- НИКОГДА не применяйте и не оставляйте рядом с кондиционером бензин и другие горючие газы и жидкости, т.к. это очень опасно.
- Кондиционер не оборудован устройством забора свежего воздуха, поэтому при использовании в одном помещении с кондиционером нагревательного прибора, заправленного газом или бензином, регулярно открывайте двери или окна, поскольку данные нагревательные приборы «сжигают» содержащийся в воздухе кислород и доставляют людям неудобства, связанные с недостатком кислорода.

МЕРЫ ПРЕДОСТОРОЖНОСТИ:

- Не запускайте и не останавливайте кондиционер путем включения или отключения общей подачи питания. Вместо этого нажмите кнопку ВКЛ/ВЫКЛ.
- Не вставляйте никаких предметов в воздухозаборную решетку и воздуховыпускное отверстие.
- Не допускайте эксплуатации кондиционера детьми.

2 УСТРОЙСТВО КОНДИЦИОНЕРА

модель GVA24AG-K3NNA5A

Внутренний блок

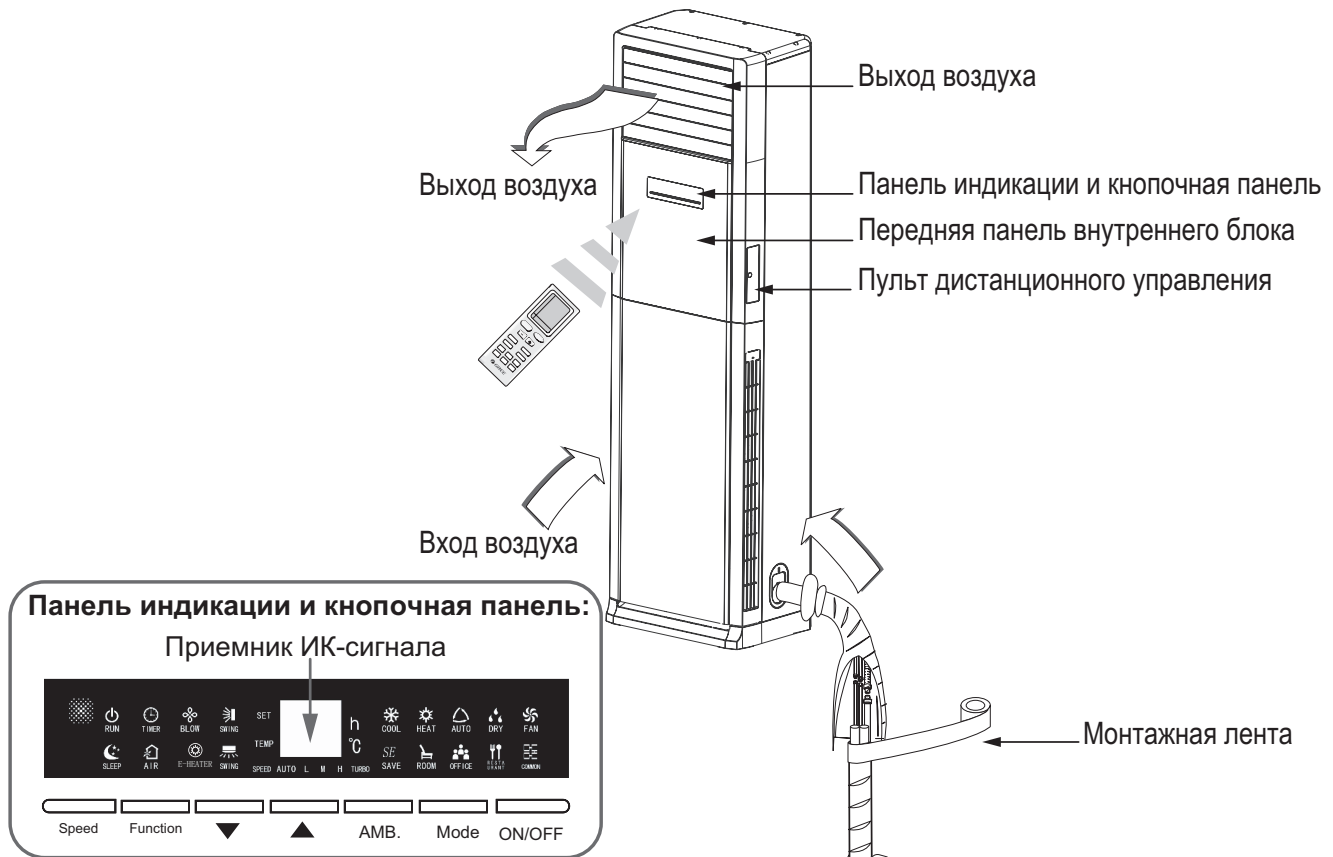

Наружный блок

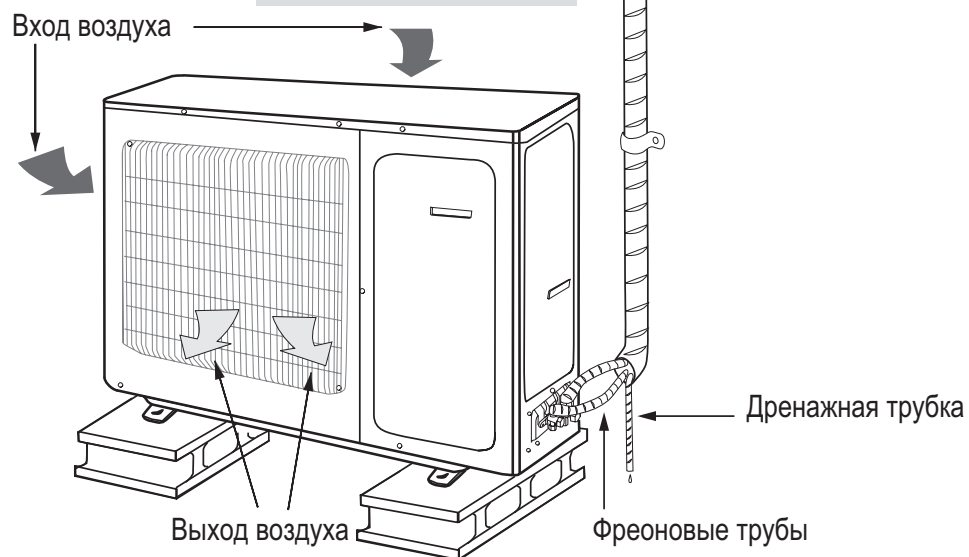

модели:
GVA36AH-M3NNA5A
GVA48AH-M3NNA5B
GVA60AH-M3NNA5B

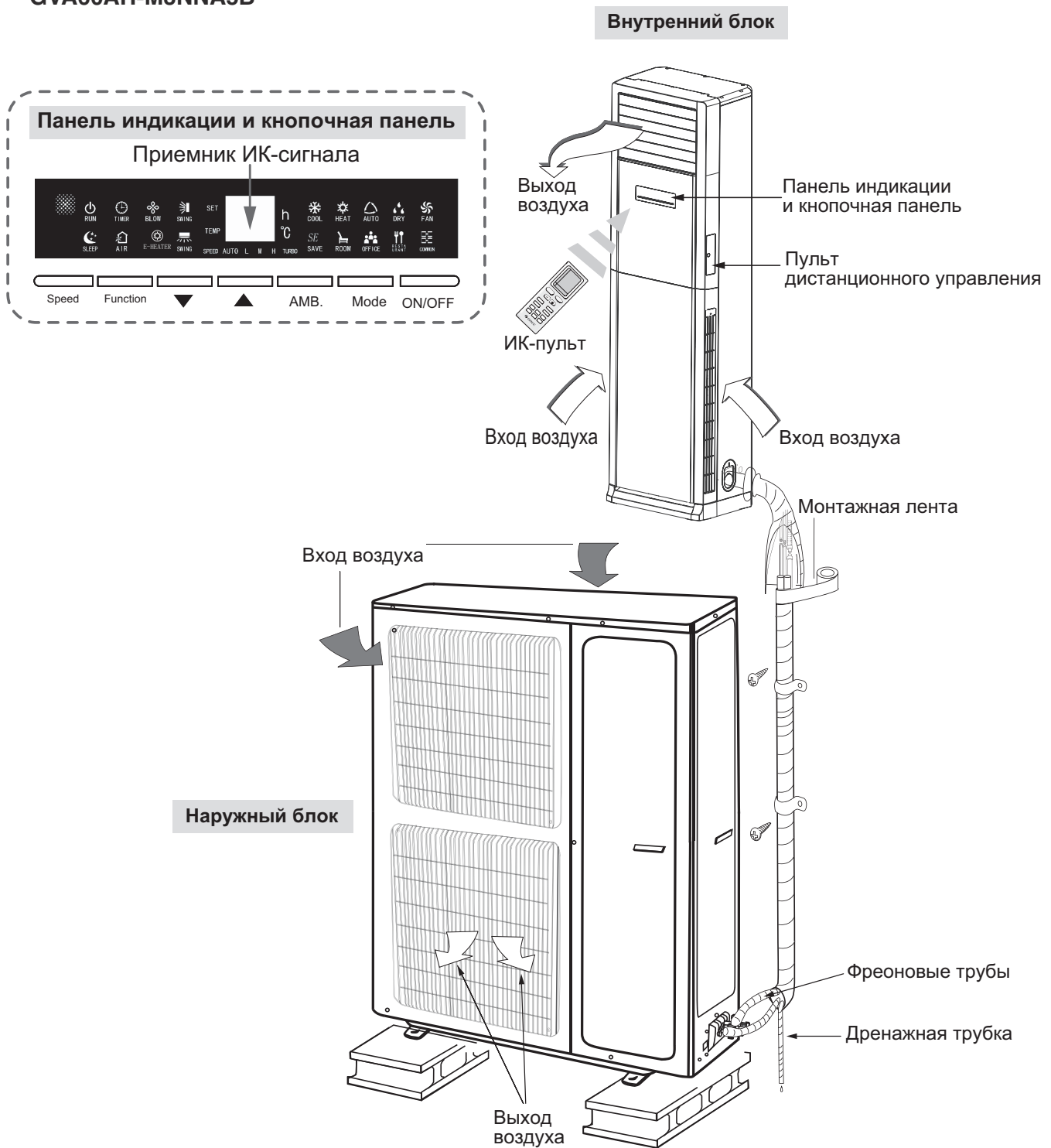

3 ТЕХНИЧЕСКИЕ ХАРАКТЕРИСТИКИ FRESH WIND

Обозначение	в сборе		GVA24AG-K3NNA5A	GVA36AH-M3NNA5A	GVA48AH-M3NNA5B	GVA60AH-M3NNA5B
	внутренний блок		GVA24AG-K3NNA5A /I	GVA36AH-M3NNA5A/I	GVA48AH-M3NNA5B/I	GVA60AH-M3NNA5B/I
	наружный блок		GVA24AG-K3NNA5A/O	GVA36AH-M3NNA5A/O	GVA48AH-M3NNA5B/O	GVA60AH-M3NNA5B/O
Производительность	охлаждение	кВт	7,05	11,00	12,31	15,53
	обогрев		7,80	12,70	14,65	19,00
Дополнительный электронагреватель		кВт	2,1	2,5	2,5	2,5
Источник электропитания	внутренний блок		~ (220±10%)В, 50Гц	~3ф, 380-415В, 50Гц	~3ф, 380-415В, 50Гц	-
	наружный блок		-	-	-	~3ф, 380-415В, 50Гц
Номинальная потребляемая мощность	охлаждение	кВт	2,43	3,92	4,72	6,19
	обогрев		2,35	4,22	5,05	6,53
Рабочий ток	охлаждение	А	10,78	6,7	8,0	10,5
	обогрев		10,43	7,2	8,59	11(15,2)
EER/COP			2.90/3.32	2.81/3.01	2.61/2.9	2.51/2.91
Класс энергопотребления			C/C	C/D	D/D	E/D
Расход воздуха (макс.)	внутренний блок	м ³ /ч	1100	1700	1800	2000
Уровень шума	внутренний блок	дБ(А)	39/42/45/48	39/42/45/48	41/43/46/49	47/50/52/54
	наружный блок		56	59	59	63
Тип хладагента			R410A	R410A	R410A	R410A
Масса фреона в наружном блоке*		кг	2,1	3,2	3,2	4,45
Характеристика фреоновой трассы	диаметр труб	жидк.	3/8"	1/2"	1/2"	1/2"
		газ	5/8"	3/4"	3/4"	3/4"
	длина (max)	м	25	40	30	30
			перепад (max)	10	25	20
Диффавтомат**		А	32	16	25	25
Вес	внутренний блок	кг	40/60	60/86	60/86	63/89
	наружный блок		69/74	105/116	105/116	117/128

* Масса фреона указана для длины трассы 5м, при длине трассы более 5м необходимо произвести дозаправку в расчете 60г на 1м жидкостной трубы для модели GVA24AG-K3NNA5A и 100г/м для других моделей.

** Ток отсечки не менее 7 In (In - номинальный потребляемый ток), ток утечки не более 30мА, характеристика отключения «С». Допускается последовательная установка автоматического выключателя и УЗО соответствующих номиналов.

В таблице приведены данные для температурных условий в соответствии с ISO 5151-94:

— режим охлаждения внутри 27 °С (DB)/19 °С (WB), снаружи 35 °С (DB)/24 °С (WB)

— режим обогрева внутри 20 °С (DB)/15 °С (WB), снаружи 7 °С (DB)/6 °С (WB)

4 ДИАПАЗОН РАБОЧИХ ТЕМПЕРАТУР

	Температура в помещении, DB/WB (°C)	Температура снаружи помещения, DB/WB (°C)
Min температура в режиме охлаждения	17/14	16/-
Max температура в режиме охлаждения	32/23	43/26
Min температура в режиме нагрева	20/-	-7/-8
Max температура в режиме нагрева	31/-	24/-

5 УПРАВЛЕНИЕ КОНДИЦИОНЕРОМ

Управление работой кондиционера осуществляется с помощью управляющей панели на корпусе внутреннего блока или с помощью инфракрасного пульта управления.

5.1. Управляющая панель внутреннего блока

Управляющая панель внутреннего блока включает кнопки для управления работой кондиционера и дисплей, отображающий статус работы и настройки кондиционера.

Внешний вид управляющей панели приведен на рисунке ниже.

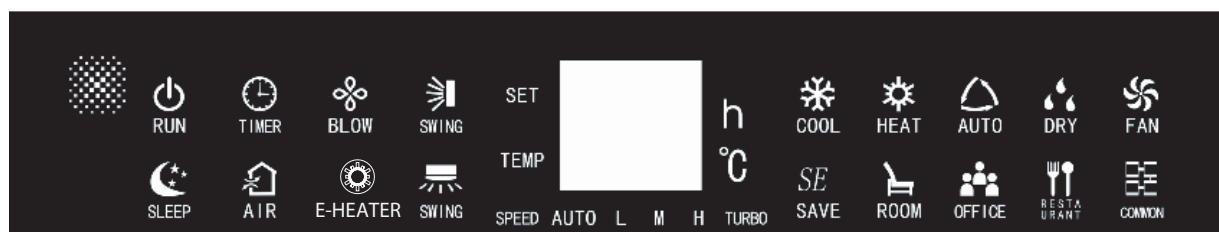

Кнопка	Порядок управления
ON/OFF	Если кондиционер отключен, нажмите кнопку ON/OFF , чтобы включить его. Если кондиционер включен, нажмите кнопку ON/OFF , чтобы выключить его. Примечание: при включении кондиционера с помощью кнопки ON/OFF ранее заданные настройки таймера и режима сна будут отменены.
Mode	Нажмите кнопку Mode , чтобы изменить режим работы кондиционера. Продолжайте нажимать кнопку Mode , пока не будет установлен требуемый режим. Последовательность переключения режимов работы приведена ниже: <div style="text-align: center;"> </div> Текущий режим работы определяется по индикации на дисплее внутреннего блока. В автоматическом режиме кондиционер будет менять режим работы автоматически в зависимости от температуры воздуха в помещении.
AMB.	Кнопка AMB. позволяет выбрать один из предустановленных подрежимов, настроенных в соответствии с определенными условиями. С каждым нажатием кнопки AMB. подрежимы будут переключаться в следующей последовательности: <div style="text-align: center;"> </div> При первом включении кондиционер по умолчанию будет работать в соответствии с обычным подрежимом. При последующих включениях кондиционер будет работать в соответствии с ранее заданным подрежимом. Функция сна доступна только для обычного подрежима, во всех остальных случаях она будет автоматически отключена. Подрежимы «Гостиная», «Ресторан», «Офис» могут быть включены только с помощью кнопки AMB. на панели внутреннего блока.
▲/▼	В общем случае кнопки ▲/▼ используются для установки заданной температуры воздуха. При каждом нажатии кнопки ▲ или ▼ заданная температура будет увеличиваться или уменьшаться на 1°C. Заданная температура может быть установлена в диапазоне от 16 до 30°C. При настройке функций кондиционера кнопки ▲/▼ используются для переключения между различными функциями. Блокировка: Одновременно нажмите кнопки ▲ и ▼ и удерживайте их в течение 3 секунд, чтобы заблокировать кнопочную панель. Когда кнопочная панель заблокирована, при нажатии любой кнопки раздастся звуковой сигнал и на дисплее три раза мигнет цифровой индикатор « LC ». Для отмены блокировки еще раз нажмите и удерживайте в течение 3 секунд кнопки ▲ и ▼ .
Function	Когда кондиционер включен, с помощью кнопки Function осуществляется настройка следующих функций: настройка положения и качания горизонтальных и вертикальных жалюзи, осушение, таймер, приток свежего воздуха. Когда доступна настройка функции, иконка этой функции на дисплее будет мигать.

Speed	<p>Нажмите кнопку Speed, чтобы изменить скорость вращения вентилятора внутреннего блока. Продолжайте нажимать кнопку Speed, пока не будет установлена требуемая скорость. Последовательность переключения скоростей вращения вентилятора приведена ниже:</p> <div style="text-align: center;"> <pre> graph LR A[Auto] --> B[Низкая] B --> C[Средняя] C --> D[Высокая] D --> E[Турбо] E --> A </pre> </div> <p>Примечание: Когда кондиционер работает в режиме осушения, вентилятор внутреннего блока по умолчанию вращается с низкой скоростью. Изменить скорость вращения вентилятора в режиме осушения невозможно, кнопка Speed не активна.</p>
--------------	--

Панель индикации:

Приемник сигнала от инфракрасного пульта управления	Цифровой ЖК-дисплей для отображения: 1) заданной температуры (справа светится индикация °C); 2) времени таймера (справа светится индикация h).	Индикация скорости вращения вентилятора внутреннего блока: AUTO – автоматический режим вращения вентилятора; L – низкая скорость; M – средняя скорость; H – высокая скорость; TURBO – сверхвысокая скорость(режим «Турбо»).
---	--	---

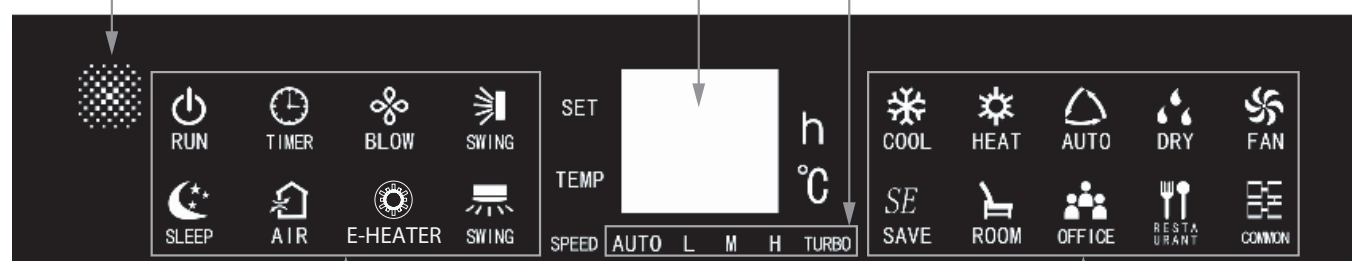

Кондиционер включен	
Установлен таймер	
Включена функция самоочистки	
Качание горизонтальных жалюзи	
Включена функция сна	
Функция притока свежего воздуха*	
Включен дополнительный электронагреватель	
Качание вертикальных жалюзи	

*Функция недоступна для кондиционеров данной серии

Режим охлаждения	
Режим обогрева	
Автоматический режим	
Режим осушения	
Режим вентиляции	
Подрежим «Энергосбережение»	
Подрежим «Гостиная»	
Подрежим «Офис»	
Подрежим «Ресторан»	
Обычный подрежим	

5.2 Пульт управления

- Для управления кондиционером применяется беспроводной инфракрасный дистанционный пульт (рис. 5.1).
- При управлении расстояние между пультом и приемником сигнала на внутреннем блоке должно быть не более 10 м. Между пультом и блоком не должно быть предметов, мешающих прохождению сигнала.
- Пульт управления должен находиться на расстоянии не менее 1 метра от телевизионной и радио аппаратуры.
- Не роняйте и не ударяйте пульт, а также не оставляйте его под прямыми солнечными лучами.

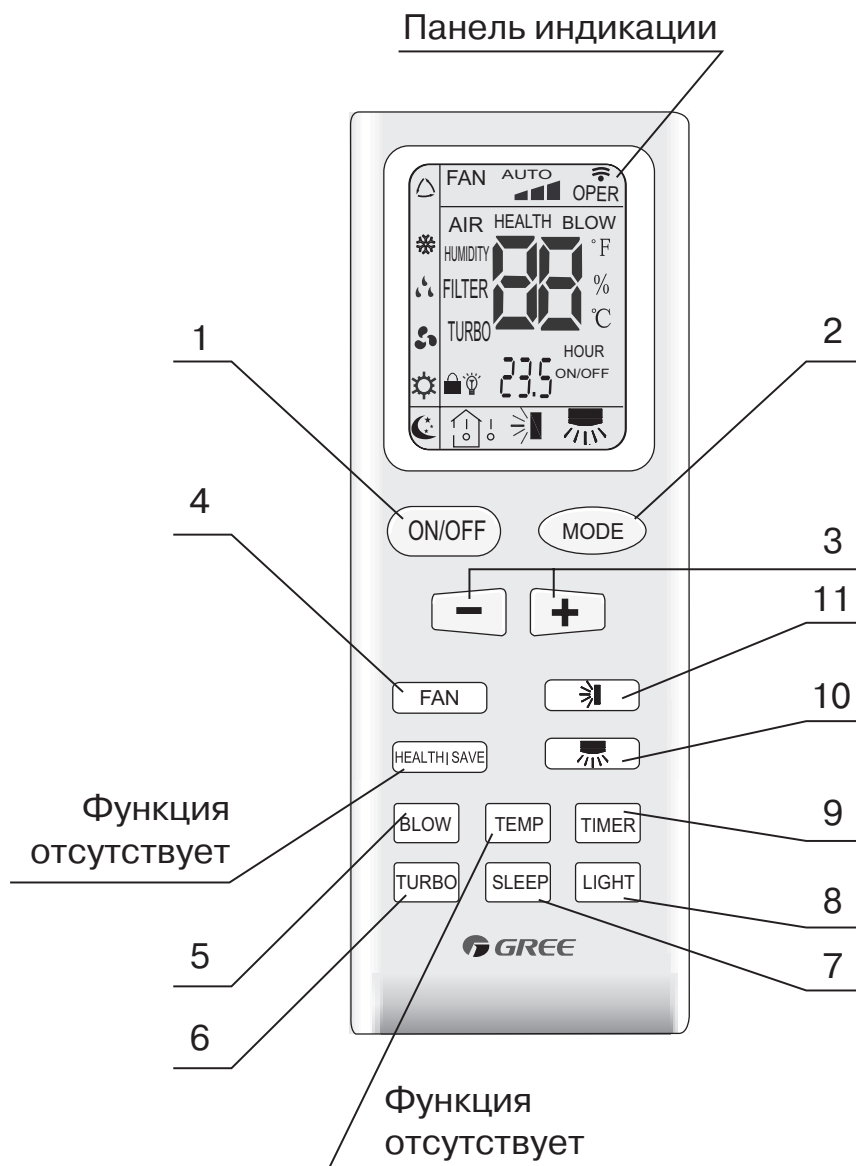









* Примечание. Кнопка поз. 5 может обозначаться «X-FAN».

Панель индикации



Внимание!

Отсутствие комментариев к некоторым знакам и надписям на экране свидетельствует об отсутствии соответствующих функций в кондиционере.

Поз.	Наименование кнопки	Комментарии
1	ON/OFF (ВКЛ/ВЫКЛ)	Нажмите кнопку ON/OFF для включения или выключения кондиционера
2	Режим работы (MODE)	<p>Нажатием кнопки выбирается режим работы в следующей последовательности:</p> <p>AUTO (Автоматический), Cool (Охлаждение), Dry (Осушение), Heat (Нагрев), Fan (Вентилятор)</p> <p>На дисплее пульта высвечиваются соответствующие знаки индикации режимов:</p> <p>«» – AUTO «» – Cool «» – Dry «» – Heat «» – Fan</p> <p>(В кондиционерах работающих только на холод режим нагрева отсутствует)</p>
3	Кнопки «+» «-»	<p>Нажатием кнопок «+» «-» увеличивается или уменьшается соответственно значение задаваемой температуры воздуха внутри помещения.</p> <p>Если нажать и удерживать одну из кнопок в течение 2 сек то значение температуры быстро меняется.</p> <p>Значение температуры может отображаться в градусах Цельсия (°C) или Фаренгейта (°F).</p> <p>Переключение шкалы Цельсия в шкалу Фаренгейта и наоборот осуществляется одновременным нажатием кнопок «MODE» и «-» в режиме OFF.</p> <p>Кнопки служат также для изменения значения времени в режиме TIMER</p>
4	Вентилятор (FAN)	<p>Нажатием кнопки FAN скорость вентилятора меняется в следующей последовательности:</p> <p>Auto – Низкая – Средняя – Высокая</p> <p>На дисплее высвечивается соответствующая индикация скорости вентилятора:</p> <p>«Auto»; «» – Низкая; «» – Средняя; «» – Высокая</p> <p>В режиме Auto скорость вентилятора задается автоматически в зависимости от температуры окружающего воздуха.</p> <p>В режиме BLOW (Проветривание) вентилятор автоматически вращается на низкой скорости</p>

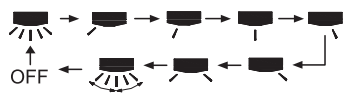
Поз.	Наименование кнопки	Комментарии
5	Функция самоочистки (BLOW) или (X-FAN)	Функция самоочистки (BLOW) или (X-FAN) по умолчанию выключена. Для включения нажмите кнопку BLOW в режимах Cool (Охлаждение) или Dry (Осушение). На дисплее высветится индикация «BLOW». Функция выключается при повторном нажатии кнопки. В режимах AUTO и FAN функция не работает.
6	Режим TURBO	Нажатием кнопки включается режим TURBO. При этом в режиме COOL или HEAT вентилятор начинает вращаться с повышенной скоростью относительно имеющихся режимов скоростей. На дисплее высвечивается надпись «TURBO». При изменении скорости вентилятора режим автоматически выключается.
7	Режим «Сон» (SLEEP)	Попеременным нажатием кнопки включается и выключается функция Sleep (Сон). На дисплее пульта высвечивается знак «☾». При включенной функции возможна установка режима охлаждения или нагрева. В режимах FAN (Вентилятор) и AUTO функция Sleep недоступна. Режим Sleep (Сон) выключается после выключения кондиционера.
8	Подсветка панели (LIGHT)	При нажатии кнопки включается подсветка панели внутреннего блока. При повторном нажатии подсветка выключается. На дисплее пульта высвечивается знак «💡».
9	Функция таймера (TIMER)	Кнопкой TIMER задается режим включения или выключения кондиционера по таймеру в заданное время. Если кондиционер выключен, то задается время, через которое кондиционер включится. Если кондиционер включен, то задается время, через которое кондиционер выключится. Диапазон времени таймера от 0,5 до 24 ч. При нажатии на кнопку TIMER на дисплее пульта начинает мигать надпись HOUR ON (OFF). Затем кнопками «+» «-» течение 5 сек устанавливается значение времени таймера. Каждое нажатие кнопки «+» или «-» увеличивает или уменьшает значение времени на 1 минуту. Если нажать и удерживать кнопку в течение 2 сек то значение минут начинает быстро меняться. После установки времени таймера в течение 5 сек во время мигания зоны индикации таймера необходимо еще раз для подтверждения установки нажать кнопку TIMER. Мигание надписи HOUR ON (OFF) прекращается. Режим таймера автоматически отключается после выключения кондиционера.
10	Режим качания вертикальных жалюзи	Существует два режима качания жалюзи: режим плавного качания влево – вправо; режим фиксированного положения жалюзи под определенным углом. Для переключения из одного режима в другой необходимо нажать одновременно данную кнопку и кнопку «+» и удерживать в течение 2 сек. В режиме фиксированного положения жалюзи угол поворота задаются данной кнопкой в следующей последовательности:  В режиме плавного качания нажатием кнопки фиксируется необходимый угол поворота жалюзи.
11	Режим качания горизонтальных жалюзи	Кнопка управления работой горизонтальными жалюзи. Управление и режим работы горизонтальных жалюзи аналогичен работе вертикальных жалюзи см. п. 10.

5.3 Порядок работы кондиционера в различных режимах

- В режиме охлаждения или нагрева кондиционер поддерживает заданную температуру с точностью ± 1 °C
- Если заданная температура в режиме охлаждения выше температуры окружающего воздуха более чем на 1 °C — кондиционер не включится.
- Если заданная температура в режиме нагрева ниже температуры окружающего воздуха более чем на 1 °C — кондиционер не включится.
- В режиме AUTO температура не регулируется вручную, кондиционер автоматически поддерживает комфортную температуру 23 ± 2 °C. Если температура плюс 20 °C кондиционер автоматически начнет работу в режиме нагрева. При температуре плюс 26 °C кондиционер включится в режим охлаждения
- В режиме осушения (DRY) кондиционер поддерживает заданную температуру с точностью ± 2 °C. Если при включении кондиционера температура в помещении выше заданной более чем на 2 °C, то кондиционер будет работать в режиме охлаждения.
- Если в режиме осушения температура в помещении ниже заданной более чем на 2 °C компрессор и вентилятор наружного блока не работает, вентилятор внутреннего блока вращается с низкой скоростью.
- В режиме «Сон» при работе на охлаждение после первого часа работы заданная температура автоматически повышается на 1 °C, после второго часа еще на 1 °C. Далее заданная температура остается без изменения.
- В режиме «Сон» при работе на нагрев после первого часа работы заданная температура автоматически понижается на 1 °C, после второго часа еще на 1 °C. Далее заданная температура остается без изменения. В режиме «Сон» функция TIMER не включается

5.4 Дополнительные функции

5.4.1 Функция BLOW (Самоочистка)

Функция BLOW (самоочистка) необходима для удаления влаги с поверхности испарителя и внутренних полостей блока. Удаление влаги предотвращает появление и рост бактерий внутри блока.

При включенной функции самоочистки после выключения кнопкой ON/OFF из режима COOL или DRY вентилятор внутреннего блока вращается на низкой скорости в течение 10 мин. Работу вентилятора в режиме «BLOW» можно принудительно остановить нажатием кнопки BLOW.

Если функция отключена, то после выключения кнопкой ON/OFF из режима COOL или DRY вентилятор внутреннего блока работать не будет.

5.4.2 Режим работы кондиционера AUTO

В режиме AUTO кондиционер в зависимости от температуры воздуха в помещении автоматически начинает работать в режиме охлаждения или нагрева, создавая комфортные условия для пользователя

5.4.3 Режим TURBO

В режиме TURBO вентилятор внутреннего блока вращается на сверхвысокой скорости в режиме нагрева или охлаждения, создавая интенсивный воздушный поток, в результате температура в помещении быстро выходит на заданный уровень.

5.4.4 Блокировка кнопок пульта

Если пульт управления находится в состоянии ВКЛ., то при одновременном нажатии кнопок «+» и «-» блокируются все кнопки пульта управления. На дисплее высвечивается знак «». Для снятия блокировки необходимо кнопки «+» и «-» нажать повторно.

5.4.5 Принудительное включение/выключение функции разморозки



Функция разморозки (DEFROSTING) может быть принудительно выключена или включена. Для этого необходимо в состоянии пульта ВЫКЛ. нажать одновременно кнопки BLOW и MODE. Режим разморозки включится или выключится в зависимости от предыдущего состояния. При включении функции в зоне индикации температуры загорается символ H1.

Если функция включена, то при включении кондиционера в режим нагрева символ H1 будет мигать в течении 5 сек. Если при этом нажать одновременно кнопки «+» «-», то вместо символа H1 высвечивается заданная температура.

5.4.6 Функция автоматического оттаивания внутреннего блока

В случае, если температура внутри и снаружи помещения низкая, теплообменник внутреннего блока начинает обмерзать. При температуре на теплообменнике 0 °C автоматически включается функция автоматического оттаивания. Компрессор и вентиляторы внутреннего и наружного блока останавливаются. На панели внутреннего блока мигает индикатор.

5.5 Порядок управления

1. После подключения кондиционера сети электропитания нажмите кнопку ON/OFF для включения кондиционера.
2. Кнопкой MODE выберите режим охлаждения COOL или нагрева HEAT.
3. Кнопками «+» «-» установите значение заданной температуры в диапазоне от 16 до 30 °C. В режиме AUTO значение температуры устанавливается автоматически и с пульта не задается.
4. Кнопкой FAN установите требуемый режим вращения вентилятора: AUTO FAN (автоматический), LOW — низкая скорость, MID — средняя скорость HIGH — высокая скорость.
5. Кнопками «» и «» установите режим качания жалюзи. Для включения функций SLEEP, TIMER, TURBO, LIGHT нажмите соответствующие кнопки.

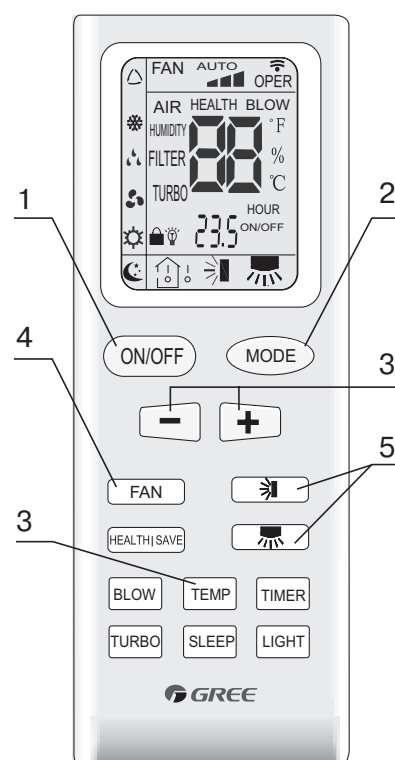

5.6 Замена батареек в пульте управления

- В пульте управления кондиционера применяются две батарейки 1,5 В типа AAA.
- Для извлечения батареек, при замене, необходимо сдвинуть крышку пульта управления в направлении стрелки (см. рисунок 5.5) извлечь батарейки и установить новые.
- Установите крышку пульта на место.
- Не допускается использовать одновременно батарейку выработавшую ресурс и новую, а также батарейки разных типов. Срок службы батареек не более 1 года.
- Если предполагается, что пульт не будет использоваться длительное время необходимо извлечь батарейки.

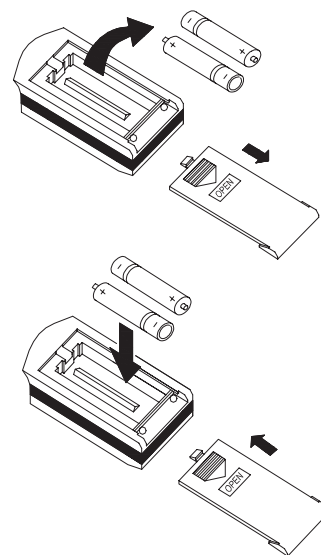

6 УПРАВЛЕНИЕ ВОЗДУШНЫМ ПОТОКОМ

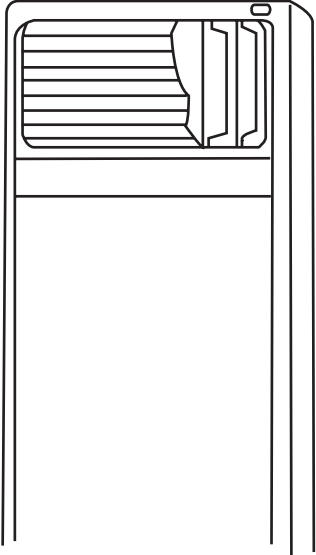
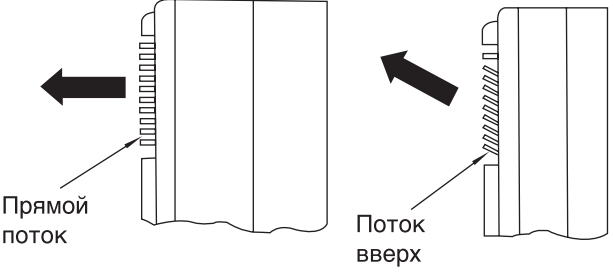
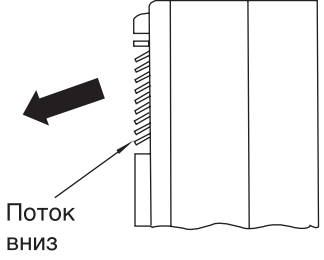
1. Направление потока влево и вправо	2. Направление потока вверх и вниз
<ul style="list-style-type: none"> • Нажмите кнопку SWING (КАЧАНИЕ) на пульте дистанционного управления для выбора состояния КАЧАНИЕ (SWING) или ЗАВЕРШЕНИЕ КАЧАНИЯ (END SWING), при этом заслонка будет качаться вправо/влево или зафиксироваться Вами в нужном направлении потока. • Каждый раз при нажатии кнопки SWING (КАЧАНИЕ) на жидкокристаллическом дисплее высвечивается "SWING". Если двигатель вентилятора внутреннего блока уже работает, включится двигатель качания жалюзийной заслонки, который осуществляет управление направлением потока вправо/влево. При повторном нажатии кнопки. Надпись "SWING" пропадет с экрана, двигатель качания заслонки остановится, заслонка перестанет поворачиваться и поток зафиксируется в определенном направлении. <p>Вертикальная поворотная заслонка регулирует горизонтальное направление воздушного потока.</p> 	<p>Нажмите кнопку SWING (↕) на пульте дистанционного управления для включения качания горизонтальных жалюзи. При этом заслонка будет качаться вверх/вниз или зафиксироваться в нужном направлении воздушного потока. В режиме охлаждения и осушения направляйте поток прямо или вверх; в режиме обогрева направьте поток вниз.</p> <p>* В режимах охлаждения и осушения направляйте поток прямо или вверх</p>  <p>* В режиме нагрева, направляйте поток вниз</p> 

7 УХОД И ОБСЛУЖИВАНИЕ

Очистка блока

1. Перед проведением очистки отключите питание

Вынимайте вилку из розетки только после полного останова блока.

2. При очистке корпуса пользуйтесь мягкой тряпкой.

Если корпус слишком загрязнен, ополосните тряпку в воде, температурой ниже 40 °С, насухо выжмите тряпку и удалите грязь.

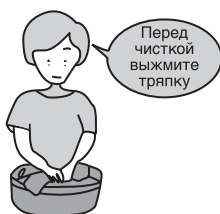

3. Не используйте для чистки кислотные и щелочные растворы.



4. Избегайте попадания воды на внутренний блок.

Попадание воды приведет к поломке микрокомпьютера и неисправности печатной платы блока.

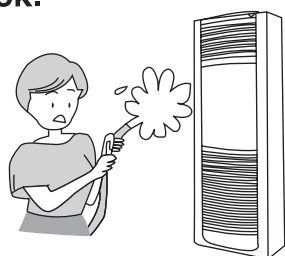

* Убедитесь в том, что отверстия для входа и выхода воздуха ничем не заслонены.

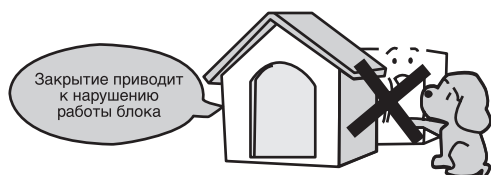

Очистка воздушного фильтра

Воздушный фильтр должен прочищаться каждые две недели

Снятие воздушного фильтра

- Убедитесь, что электропитание отключено.
- Удалите винт из рукоятки воздухозаборной решетки.
- Вытащите воздухозаборную решетку за рукоятку в направлении на себя.
- Воздушный фильтр установлен на воздухозаборной решетке. Вытащите фильтр.

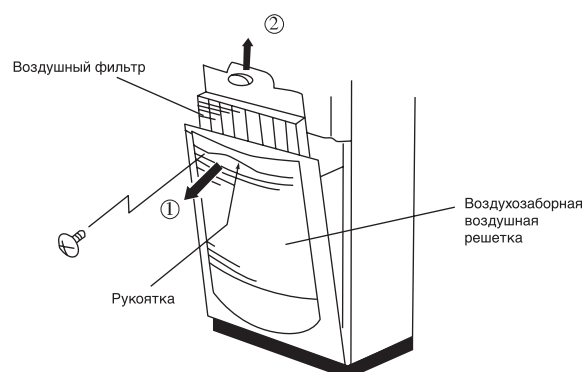

Очистка

- Постучите фильтром или очистите его пылесосом. В случае чрезмерного загрязнения фильтра используйте воду с содержащимся в ней небольшим количеством нейтрального моющего средства. Затем промойте фильтр водопроводной водой. Высушите фильтр после прочистки и установите его на место.

Примечание

- Не высушивайте фильтр на солнце и рядом с электрическими плитами и т.п., т.к. это может привести к деформации фильтра.
- Причиной деформации фильтра может также явиться использование горячей воды (температурой выше 50 °С).

8 ПОИСК И УСТРАНЕНИЕ НЕИСПРАВНОСТЕЙ

Если Ваш кондиционер работает неправильно, пожалуйста, прежде чем обращаться за помощью, проведите проверку согласно представленной ниже таблице. Если после проведенной проверки и действий кондиционер продолжает работать несоответствующим образом, пожалуйста, свяжитесь с ближайшим центром обслуживания.

Проблема	Возможные причины	Решение
Кондиционер не запускается	<ol style="list-style-type: none"> 1. Нет питания. 2. Выключен автоматический выключатель. 3. Низкое напряжение. 4. Отключена кнопка работы. 5. Проблемы в цепи управления. 	<ol style="list-style-type: none"> 1. Произведите подачу питания. 2. Свяжитесь с центром обслуживания. 3. Свяжитесь с электриками или дилером. 4. Нажмите кнопку Работа. 5. Свяжитесь с центром обслуживания.
Вскоре после начала работы кондиционер останавливается, на дисплее высвечивается "E1"	<ol style="list-style-type: none"> 1. Заблокирована передняя сторона конденсора. 2. Проблемы в цепи управления. 3. Осуществляется работа в режиме охлаждения при температуре выше 43 °C 4. Чрезмерное давление в трубопроводе. 	<ol style="list-style-type: none"> 1. Очистите участок. 2. Свяжитесь с центром обслуживания. 3. Поместите наружный блок в тенистое место. 4. Свяжитесь с центром обслуживания
Вскоре после начала работы кондиционер останавливается, на дисплее высвечивается "E2"	<ol style="list-style-type: none"> 1. Двигатель вентилятора внутреннего блока не работает или заблокировано отверстие выхода воздуха. 2. Температура внутри помещения ниже 18°C. 3. Обрыв провода датчика температуры в трубке. 4. Датчик температуры в трубке не на месте. 5. Проблемы в цепи управления. 6. Электрическая утечка конденсатора. 	<ol style="list-style-type: none"> 1. Свяжитесь с центром обслуживания. 2. Проверьте, есть ли необходимость включить кондиционер. 3. Свяжитесь с центром обслуживания. 4. Установите датчик температуры в трубке. 5. Свяжитесь с центром обслуживания. 6. Свяжитесь с центром обслуживания.
Показание TEMP = 0 °C, режим ОХЛАЖДЕНИЕ не работает	<ol style="list-style-type: none"> 1. Обрыв провода датчика комнатной температуры. 2. Датчик комнатной температуры не на месте. 3. Электрическая утечка конденсатора. 	<ol style="list-style-type: none"> 1. Подключите провод датчика комнатной температуры. 2. Установите датчик комнатной температуры на место. 3. Свяжитесь с центром обслуживания.
Малая холодопроизводительность	<ol style="list-style-type: none"> 1. Воздушный фильтр слишком загрязнен (закупорен). 2. В помещении слишком много людей или тепловых источников. 3. Открыта дверь или окно. 4. Заблокированы отверстия для входа и выхода воздуха. 5. Высокая заданная температура. 6. Утечка хладагента. 7. Плохо работает датчик комнатной температуры. 	<ol style="list-style-type: none"> 1. Прочистите воздушный фильтр. 2. По возможности уберите тепловые источники. 3. Закройте двери и окна. 4. Уберите заграждения, обеспечивая свободное прохождение воздушного потока. 5. Установите более низкую температуру. 6. Свяжитесь с центром обслуживания. 7. Замените датчик комнатной температуры.
Малая теплопроизводительность	<ol style="list-style-type: none"> 1. Воздушный фильтр слишком загрязнен (закупорен). 2. Открыта дверь или окно. 3. Низкая заданная температура. 4. Утечка хладагента. 5. Температура наружного воздуха ниже -5°C. 6. Проблемы в цепи управления. 	<ol style="list-style-type: none"> 1. Прочистите воздушный фильтр. 2. Закройте двери и окна. 3. Установите более высокую температуру. 4. Свяжитесь с центром обслуживания. 5. Нарушена теплопроизводительность. 6. Свяжитесь с центром обслуживания.
Вскоре после начала работы кондиционер останавливается, на дисплее высвечивается "E3"	<ol style="list-style-type: none"> 1. Утечка хладагента 2. Проблемы в цепи управления 	<ol style="list-style-type: none"> 1. Свяжитесь с центром обслуживания. 2. Свяжитесь с центром обслуживания.
Вскоре после начала работы кондиционер останавливается, на дисплее высвечивается "E4"	<ol style="list-style-type: none"> 1. Утечка хладагента 2. Проблемы в цепи управления 3. Обрыв провода датчика 	<ol style="list-style-type: none"> 1. Свяжитесь с центром обслуживания. 2. Свяжитесь с центром обслуживания. 3. Свяжитесь с центром обслуживания.
Вскоре после начала работы кондиционер останавливается, на дисплее высвечивается "E5"	<ol style="list-style-type: none"> 1. Низкое напряжение питания. 2. Проблемы в цепи управления. 	<ol style="list-style-type: none"> 1. Свяжитесь с центром обслуживания. 2. Свяжитесь с центром обслуживания



www.gree-air.ru

