



TOSOT

LYRA
Сплит-система
настенного типа

Инструкция пользователя

Спасибо, что приобрели кондиционер TOSOT.
Пожалуйста, внимательно прочитайте данную инструкцию
и сохраните ее для справочной информации

Содержание

Меры предосторожности.....	3
Предупреждение.....	5
Спецификация	7
Название частей и внешний вид	8
Пульт дистанционного управления YAA1FB	9
Габаритные размеры.....	14
Монтаж	16
Установка опционального фильтра	22
Техническое обслуживание	23
Неисправности и методы их устранения	25
Электрические схемы.....	27
Коды ошибок	31

Представленное оборудование имеет необходимую документацию, подтверждающую его соответствие требованиям нормативных документов.

Работы по монтажу оборудования должны выполняться в соответствии с требованиями действующих нормативно-технических документов.

Технические характеристики оборудования, а также правила и условия эффективного и безопасного использования представленного оборудования определяются технической документацией, прилагаемой к оборудованию.

Изготовитель оставляет за собой право на внесение изменений в технические характеристики, внешний вид и потребительские свойства оборудования без предварительного уведомления.

Класс энергетической эффективности определен в соответствии с приказом Министерства промышленности и торговли РФ №357 от 29.04.10.

Информация об изготовителе оборудования содержится в сертификате или декларации соответствия.

Внимание!

Эксплуатация данного кондиционера возможна при соблюдении следующих условий:

- При защите наружного блока от воздействия свободно перемещающихся воздушных масс (ветер, сквозняки).
- При относительной влажности воздуха 40–45%.
- При подаче электропитания на оборудование и на подогрев картера (если он подключен к отдельному источнику электропитания) не менее, чем за 12 часов до запуска оборудования.

Если отвод конденсата из внутреннего блока планируется осуществлять на улицу, потребуется установка и подключение системы подогрева отвода конденсата. Этот компонент не входит в комплект поставки, но его можно приобрести и подключить отдельно.

Меры предосторожности

Во избежание получения травм и нанесения ущерба другим людям и имуществу внимательно прочтите и соблюдайте следующие инструкции.

Данное оборудование не предназначено для использования маленькими детьми и людьми с ограниченной подвижностью, находящимися без надлежащего присмотра.

При установке

- Монтаж, перемещение и ремонт данного оборудования должны проводиться специалистами, имеющими соответствующую подготовку и квалификацию, а также соответствующие лицензии и сертификаты для выполнения данных видов работ. Неправильное выполнение монтажа, демонтажа, перемещения и ремонта оборудования может привести к возгоранию, поражению электротоком, нанесению травмы или ущерба, вследствие падения оборудования, утечки жидкости и т.п.
- Поверхность, на которую устанавливается и крепится оборудование, а также крепление оборудования должны быть рассчитаны на вес оборудования.
- Используйте силовые и сигнальные кабели необходимого сечения согласно спецификации оборудования, требованиям инструкции, а также государственным правилам и стандартам. Не используйте удлинители или промежуточные соединения в силовом кабеле. Не подключайте несколько единиц оборудования к одному источнику питания. Не модернизируйте силовую кабель. Если произошло повреждение силового кабеля или вилки, необходимо обратиться в сервисную службу для замены.
- Предохранитель или автомат токовой защиты должен соответствовать мощности оборудования. Оборудование должно иметь надежное заземление. Неправильное заземление может привести к поражению электрическим током. Источник питания должен иметь защиту от утечки тока. Отсутствие защиты от утечки тока может привести к поражению электротоком.
- Не включайте питание до завершения работ по монтажу. Не устанавливайте и не используйте оборудование в помещениях с потенциально взрывоопасной атмосферой. Применение или хранение горючих материалов, жидкостей или газов возле оборудования может привести к возгоранию.
- Убедитесь в правильности установки и подсоединения дренажного трубопровода. Неправильное подсоединение может привести к протечке и нанесению ущерба имуществу.
- Не устанавливайте оборудование над компьютерами, оргтехникой и другим электрооборудованием. В случае протечки конденсата это оборудование может выйти из строя.

Во время эксплуатации

- Перед включением проверьте правильность установки воздушного фильтра. Если оборудование не эксплуатировалось длительное время, рекомендуется перед началом эксплуатации почистить фильтр.
- Не включайте и не выключайте оборудование посредством включения или выключения вилки из розетки. Используйте для этого кнопку включения и выключения пульта дистанционного управления.
- Не тяните за силовую кабель при отключении вилки из розетки. Это может привести к повреждению кабеля, короткому замыканию или поражению электротоком.
- Не используйте оборудование не по назначению. Данное оборудование не предназначено для хранения точных измерительных приборов, продуктов питания или предметов искусства, содержания животных или растений, т.к. это может привести к их порче.
- Не стойте под струей холодного воздуха — это может повредить вашему здоровью. Оберегайте домашних животных и растения от длительного воздействия воздушного потока, так как это вредно для их здоровья.
- Не суйте руки и другие части тела, а также посторонние предметы в отверстия для забора и подачи воздуха. Лопастей вентилятора вращаются с большой скоростью, и попавший в них предмет может нанести травму или вывести из строя оборудование. Внимательно присматривайте за маленькими детьми и следите, чтобы они не играли рядом с оборудованием.
- При появлении каких-либо признаков неисправности (запах гари, повышенный шум и т.п.) сразу же выключите оборудование и отключите от источника питания. Использование оборудования с признаками неисправности может привести к возгоранию, поломке и т.п. При появлении признаков неисправности необходимо обратиться в сервисный центр.
- Не эксплуатируйте оборудование длительное время в условиях высокой влажности. При работе оборудования в таких условиях существует вероятность образования избыточного количества конденсата, который может протечь и нанести ущерб имуществу.
- При использовании оборудования в одном помещении с печкой или другими нагревательными приборами проветривайте помещение и не направляйте воздушный поток прямо на них.
- Не устанавливайте компьютеры, оргтехнику и другие электроприборы непосредственно под оборудованием. В случае протечки конденсата эти электроприборы могут выйти из строя.
- Если оборудование не предполагается использовать в течение длительного времени, отсоедините вилку кабеля электропитания от розетки или выключите автомат токовой защиты, а также вытащите батарейки из беспроводного пульта управления.
- Не подвергайте оборудование и пульт управления воздействию влаги или жидкости.

При обслуживании

- Не прикасайтесь к выключателям мокрыми руками. Это может привести к поражению электротоком.
- Перед чисткой или обслуживанием отключите оборудование от источника питания.
- При уходе за оборудованием вставляйте на устойчивую конструкцию, например, на складную лестницу.
- При замене воздушного фильтра не прикасайтесь к металлическим частям внутри оборудования. Это может привести к травме.
- Не мойте оборудование водой, агрессивными или абразивными чистящими средствами. Вода может попасть внутрь и повредить изоляцию, что может повлечь за собой поражение электрическим током. Агрессивные или абразивные чистящие средства могут повредить оборудование.
- Ни в коем случае не заряжайте батарейки и не бросайте их в огонь.
- При замене элементов питания заменяйте старые батарейки на новые того же типа. Использование старой батарейки вместе с новой может вызвать генерирование тепла, утечку жидкости или взрыв батарейки.
- В случае попадания жидкости из батарейки на кожу, в глаза или одежду, тщательно промойте их в чистой воде и обратитесь к врачу.

Перед началом работы

- Перед началом работы установки внимательно прочитайте инструкцию. Строго придерживайтесь описания выполняемых операций. Нарушение технологии может повлечь за собой травмы для вас или окружающих, а также повреждение оборудования.

Проверка перед пуском

- Проверьте надежность заземления.
- Проверьте, что фильтр установлен правильно.
- Перед пуском после долгого перерыва в работе очистите фильтр (см. инструкцию по эксплуатации).
- Убедитесь, что ничто не препятствует входящему и исходящему воздушным потокам.

Оптимальная работа

- Прямой исходящий воздушный поток должен быть направлен в сторону от людей, находящихся в помещении.
- Установленная температура соответствует обеспечению комфортных условий. Не рекомендуется устанавливать слишком низкую температуру.
- Избегайте нагрева помещения солнечными лучами, занавесьте окно на время работы оборудования в режиме охлаждения.
- Открытые окна и двери могут снизить эффективность охлаждения. Закройте их.
- Используйте пульт управления для установки желаемого времени работы.
- Не закрывайте отверстия в оборудовании, предназначенные для забора и подачи воздуха.

- Не препятствуйте прямому воздушному потоку. Кондиционер может выключиться раньше, чем охладит все помещение.
- Регулярно чистите фильтры. Загрязненные фильтры ведут к снижению эффективности работы оборудования.

Правила электробезопасности

- Все подключения должны проводиться квалифицированным персоналом.
- Подключения должны проводиться с соблюдением всех правил безопасности.
- Главный автомат токовой защиты должен быть оборудован устройством контроля утечки тока.
- Характеристики электропитания должны соответствовать требованиям спецификации для данного оборудования.

Запомните!

- Внутренний блок кондиционера не предназначен для работы в помещениях, в которых уровень относительной влажности равен или превышает 80%! Перед установкой убедитесь, что уровень относительной влажности помещения не превышает 80%. При повышении уровня относительной влажности до 80% или более во время использования немедленно отключите оборудование от электрической сети, так как повышенная влажность может вызвать поломку оборудования или удар током!
- Не включайте оборудование, если заземление отключено.
- Не используйте оборудование с поврежденными электропроводами.
- При обнаружении повреждений немедленно обесточьте кондиционер и обратитесь к специалистам для замены провода.

Внимание!

- *Необходимо подать питание за 12 часов до первого пуска оборудования для его прогрева.*
- *Кондиционер предназначен для работы при следующих температурных параметрах наружного воздуха: в режиме охлаждения от -15 до $+48$ °C; в режиме обогрева от -20 до $+24$ °C.*

Предупреждение

- Убедитесь, что оборудование надежно заземлено.



Использование незаземленного оборудования может привести к поражению электрическим током.

- Для собственной безопасности отключайте кондиционер от источника питания перед обслуживанием, ремонтом и чисткой, а также если планируете не использовать его длительное время.

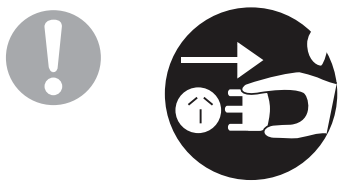

Накапливающаяся пыль может привести к пожару.

- Устанавливайте наиболее подходящую температуру.

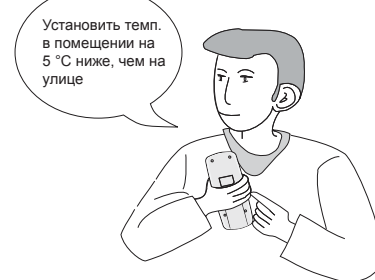

Это поможет снизить расход электроэнергии.

- Не оставляйте окна и двери открытыми длительное время во время использования кондиционера.

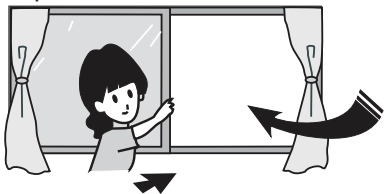

Это будет влиять на эффективность работы кондиционера.

- Не блокируйте воздушные потоки на выходе и входе оборудования.

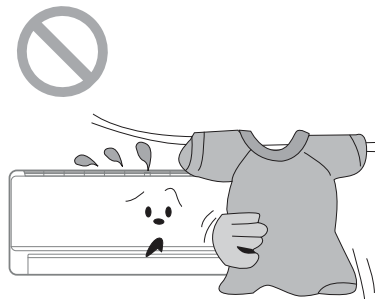

Это будет влиять на эффективность работы оборудования и может привести к неисправности.

- Храните горючие материалы вдали от кондиционера. Не используйте открытый огонь вблизи оборудования.

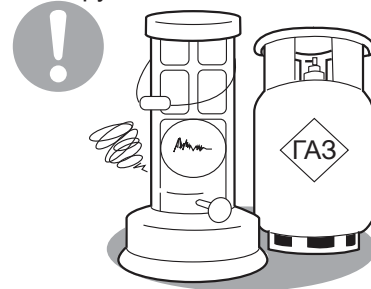

Это может привести к пожару или взрыву.

- Для крепления наружного блока должны использоваться специально предназначенные для него крепления, рассчитанные на массу и размер блока.

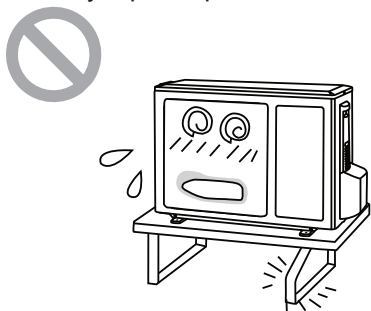

Ненадежно установленный блок может привести к его поломке или нанесению травмы.

- Не ставьте предметы и не вставляйте на наружный блок.

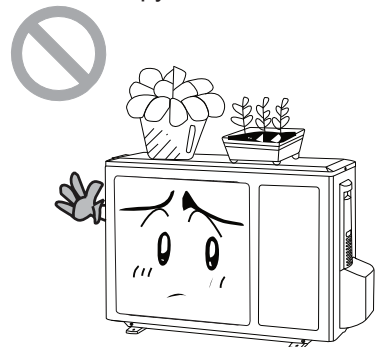

Они могут упасть и нанести травму.

- Не ремонтируйте кондиционер самостоятельно.

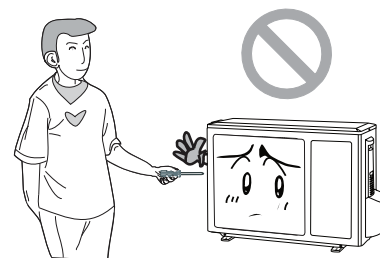

Это может привести к пожару или поражению электрическим током. Обесточьте кондиционер и обратитесь в сервисный центр.

- Не используйте кабель со скрутками или поврежденный кабель.



- Для изменения направления воздушного потока используйте пульт дистанционного управления.
- В данной модели осуществляется регулировка вертикальных и горизонтальных жалюзи.

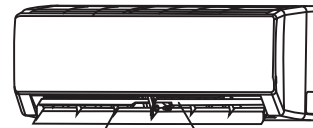

Вертикальные жалюзи

Горизонтальные жалюзи

- Не суйте руки и посторонние предметы в отверстия забора и подачи воздуха.

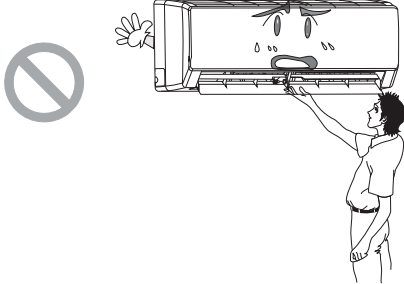

Это может привести к травме или повреждению оборудования.

- Не помещайте животных и растения под струю воздуха из кондиционера.

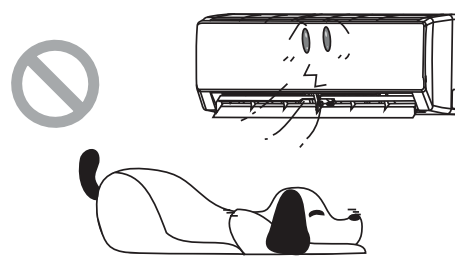

Это может нанести им вред.

- Не находитесь под струей холодного воздуха длительное время.

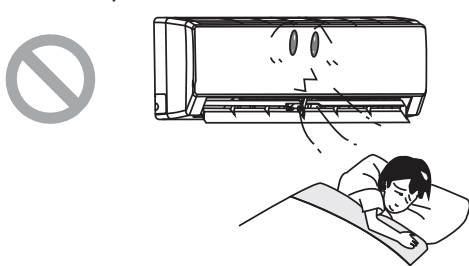

Это может нанести вред вашему здоровью.

- Не используйте кондиционер не по назначению, например, для охлаждения продуктов питания или сушки одежды.

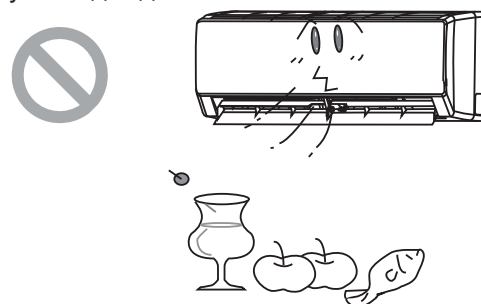

- Не брызгайте водой на кондиционер.

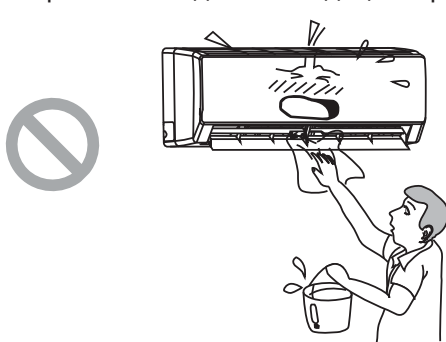

Это может привести к повреждению или поражению электрическим током.

- Не используйте открытый огонь рядом с кондиционером.

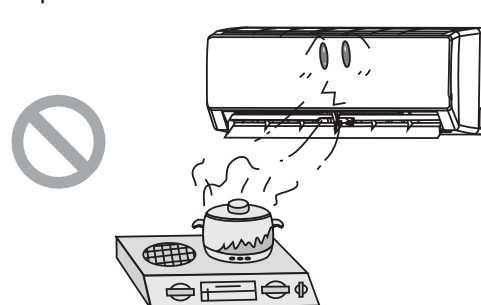

Спецификация

Модель			T07H-SLy	T09H-SLy	T12H-SLy	T18H-SLy	T24H-SLy
Производительность	Охлаждение	кВт	2,25	2,55	3,25	4,80	6,15
	Обогрев	кВт	2,35	2,65	3,40	5,30	6,70
EER/COP		Вт/Вт	3,21/3,61	3,21/3,61	3,21/3,61	3,21/3,61	3,21/3,61
Электропитание		ф/В/Гц	1/220/50				
Потребляемая мощность	Охлаждение	кВт	0,700	0,794	1,012	1,495	1,915
	Обогрев	кВт	0,651	0,734	0,941	1,468	1,856
Рабочий ток	Охлаждение	А	3,50	3,70	4,32	6,81	8,49
	Обогрев	А	3,20	3,30	4,40	6,72	8,23
Внутренний блок			T07H-SLy/l	T09H-SLy/l	T12H-SLy/l	T18H-SLy/l	T24H-SLy/l
Объем рециркуляции воздуха		м³/ч	420	420	550	650	900
Уровень шума		дБ(А)	26–40	26–40	33–42	31–42	37–49
Размеры	Д×В×Ш	мм	744×256×185		819×256×185	849×289×210	1012×306×220
Упаковка	Д×В×Ш	мм	788×315×249		863×314×249	935×349×273	1057×369×295
Масса нетто/брутто		кг	7,5/ 8,5		8,5/10,0	11,0/13,0	14,0/17,0
Наружный блок			T07H-SLy/O	T09H-SLy/O	T12H-SLy/O	T18H-SLy/O	T24H-SLy/O
Уровень шума		дБ(А)	49	49	52	56	56
Размеры	Д×В×Ш	мм	720×428×310		776×540×320	848×540×320	931×680×378
Упаковка	Д×В×Ш	мм	765×475×350		820×580×355	878×580×363	994×725×428
Масса нетто/брутто		кг	22,0/24,0	24,5/26,5	30,0/32,5	39,0/41,5	50,0/54,0
Марка роторного компрессора			GREE	GREE	GREE	GREE	GREE
Соединительные трубы	Газовая линия	дюйм (мм)	Ø3/8" (9,52)	Ø3/8" (9,52)	Ø1/2" (12,7)	Ø1/2" (12,7)	Ø1/2" (12,7)
	Жидкостная линия	дюйм (мм)	Ø1/4" (6,35)	Ø1/4" (6,35)	Ø1,4" (6,35)	Ø1,4" (6,35)	Ø1,4" (6,35)
Наружный диаметр дренажного патрубка		мм	17	17	17	17	17
Максимальные	Перепад высот	м	10	10	10	10	10
	Длина	м	15	15	15	25	25
Заводская заправка	R410A	кг	0,55	0,56	0,72	1,26	1,45
Дозаправка хладагентом	Свыше 5 м	г/м	20	20	15	15	15
Кабели электрических подключений	Электропитание	мм²	3×1,5	3×1,5	3×1,5	3×2,5	3×2,5
	Межблочный	мм²	5×1,5	5×1,5	5×1,5	5×2,5	5×2,5
Автомат токовой защиты			10	10	16	25	32
Диапазон рабочих температур	Охлаждение	°С	+18...+43				
	Обогрев	°С	-7...+24				

Название частей и внешний вид

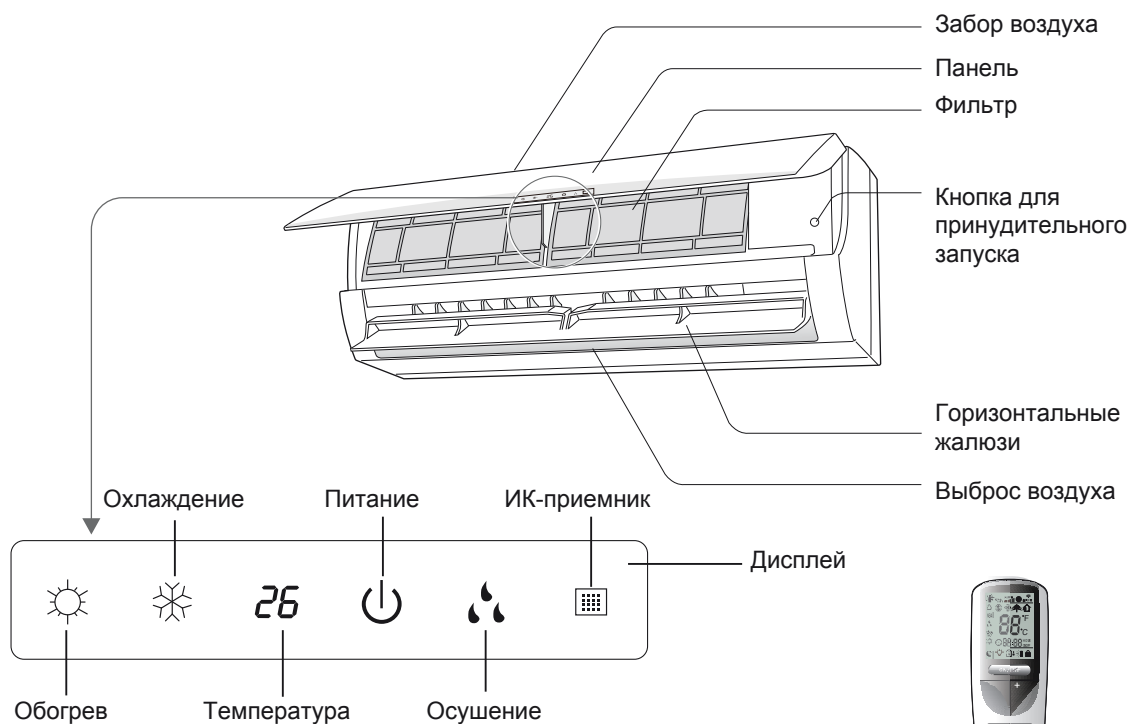

Беспроводной пульт управления YAA1FB

Индикация и место расположения дисплея могут отличаться для конкретной модели.

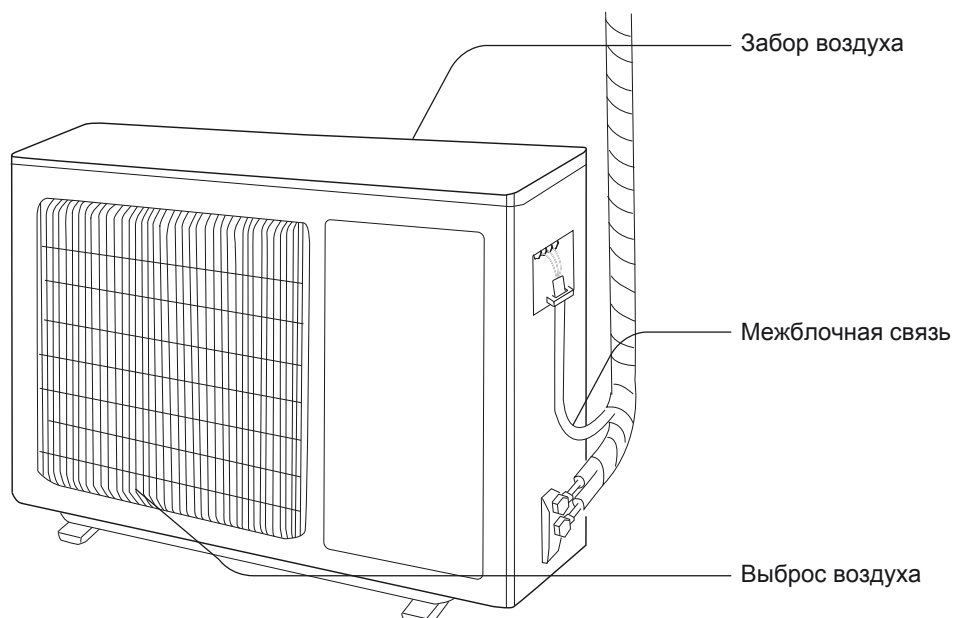

Пульт дистанционного управления YAA1FB

Внешний вид и функции

Данный пульт является универсальным и применяется для управления различными моделями блоков.

Некоторые функции могут быть недоступны. При нажатии кнопки с недоступной функцией, блок продолжит работу без изменения параметров.



Кнопки и их функции

- 1** ON/OFF (вкл./выкл.)
Нажмите кнопку для включения или выключения кондиционера.
- 2** «-»
Нажмите кнопку для понижения желаемой температуры в помещении. Удерживание кнопки нажатой в течение 2 секунд быстро понизит значение устанавливаемой температуры. В режиме AUTO заданная температура не регулируется.
- 3** «+»
Нажмите кнопку для повышения желаемой температуры в помещении. Удерживание кнопки нажатой в течение 2 секунд быстро повысит значение устанавливаемой температуры. В режиме AUTO заданная температура не регулируется.

4 MODE (режим)

Каждый раз, когда вы нажимаете кнопку, режим переключается в последовательности AUTO, COOL, DRY, FAN и HEAT (Автоматический — Охлаждение — Осушение — Вентиляция — Обогрев), как показано на рисунке:



В режиме AUTO (Автоматический) установленная температура не отображается на дисплее и кондиционер будет автоматически выбирать режим работы, учитывая текущую температуру в помещении, чтобы поддерживать ее в зоне комфорта.

5 FAN (вентилятор)

Эта кнопка используется для установки скорости вентилятора в последовательности:



- Низкая скорость
- Средняя скорость
- Высокая скорость

6 SWING (жалюзи)

Нажмите кнопку для выбора положения горизонтальных жалюзи.

Каждое нажатие изменяет установку угла в последовательности, как показано на рисунке.

Вертикальные жалюзи регулируются вручную.



7 I FEEL

Нажмите кнопку I FEEL на пульте управления. Измерение температуры будет производиться посредством датчика, расположенного в пульте индивидуального управления.

8

Кнопка AIR () активирует функцию подмеса свежего воздуха. Доступна не для всех моделей блоков.



Кнопка HEALTH () активирует генератор холодной плазмы.

9 SLEEP (сон)

После нажатия на кнопку активируется функция SLEEP.

Для отмены функции нажмите кнопку еще раз. Эта функция доступна только в режимах COOL (охлаждение), HEAT (обогрев) и DRY (осушение) для поддержания наиболее комфортного для вас температурного режима на период сна.

10 TEMP (отображение температуры)

Нажмите кнопку TEMP. При каждом последующем нажатии на дисплее отображаются: установленная температура , температура в помещении  и температура на улице . В процессе переключения между температурными датчиками с помощью кнопки TEMP заданная температура отображается всегда.

Примечание: Температура на улице показывается не у всех моделей кондиционеров.

11 TIMER ON (вкл. таймера)

Нажмите кнопку TIMER ON для активации режима задержки времени включения.

Для отмены автоматического таймера нажмите кнопку еще раз.

После нажатия на кнопку на дисплее отобразится , и будет мигать ON.

00:00 обозначает время задержки включения оборудования.

В течение следующих 5 секунд с помощью кнопок «+» и «-» установите желаемое время задержки включения кондиционера. Каждое нажатие кнопок «+» и «-» изменяет время на 1 минуту. Удерживайте кнопку нажатой, шаг изменения времени станет 10 минут.

В течение 5 секунд после того, как выставлено желаемое время, для подтверждения установок нажмите кнопку TIMER ON.

12 CLOCK (часы)

Нажмите кнопку CLOCK, начнет мигать .

В течение следующих 5 сек с помощью кнопок «+» и «-» установите текущее время. Удерживайте кнопку нажатой, изменение будет происходить сначала с шагом 1 минута и частотой 0,5 сек, затем с шагом 10 минут каждые 0,5 сек.

После того, как выставите текущее время, нажмите кнопку CLOCK для подтверждения.

13 TIMER OFF (выкл. таймера)

Нажмите кнопку TIMER OFF для активации режима задержки времени выключения.

Для отмены автоматического таймера нажмите кнопку еще раз.

После нажатия на кнопку на дисплее отобразится ⌚, и будет мигать OFF.

00:00 обозначают время задержки выключения оборудования.

В течение следующих 5 сек с помощью кнопок «+» и «-» установите желаемое время задержки выключения кондиционера. Каждое нажатие на кнопки «+» и «-» изменяет время на 1 минуту. Удерживайте кнопку нажатой, шаг изменения времени станет 10 минут. В течение 5 сек после того, как выставили желаемое время, подтвердите это нажатием кнопки TIMER OFF.

14 TURBO (самая высокая скорость)

Нажмите кнопку TURBO для включения/выключения функции TURBO.

При активации этой функции вентилятор кондиционера включается на максимальную скорость для достижения установленной температуры в кратчайшие сроки.

15 LIGHT (подсветка)

Нажмите кнопку LIGHT для включения/выключения подсветки дисплея пульта дистанционного управления.

При включенной подсветке на дисплее появился значок 💡.

16 X-FAN

Нажмите кнопку X-FAN в режимах COOL (Охлаждение) или DRY (Осушение). На дисплее появится значок 🌀, кондиционер включится в функция автоматической очистки. После выключения блока вентилятор продолжает работать на низких оборотах еще 10 минут. В процессе осушения удаляется влага, что предотвращает образование бактерий и плесени.

Функция недоступна в режимах AUTO, FAN, HEAT.

(При использовании другой модели пульта управления данная функция может обозначаться как BLOW.)

Индикация на дисплее

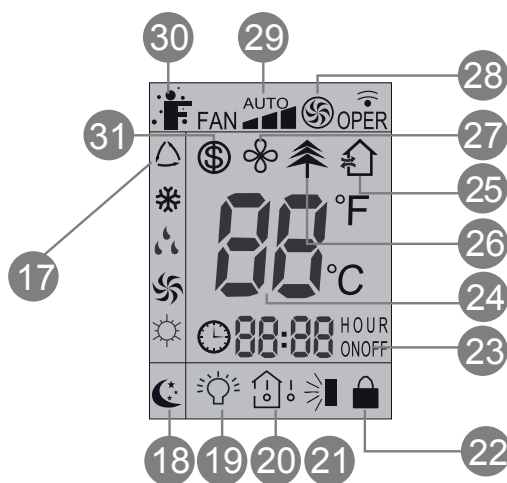

17 MODE

Каждое нажатие кнопки MODE переключает режим работы кондиционера:

- △ Автоматический
- ❄ Охлаждение
- 💧 Осушение
- 🌀 Вентиляция
- ☀ Обогрев

18 SLEEP 🌙

Отображает, что режим SLEEP активен.

Нажмите еще раз, если хотите его выключить.

19 LIGHT 💡

Появляется при нажатии кнопки LIGHT для активации подсветки дисплея блока.

Для отключения подсветки нажмите кнопку еще раз.

20 TEMP

Нажмите кнопку TEMP.

- 📏 Обозначает желаемую (заданную) температуру.

 Обозначает текущую температуру в помещении, отображается в течении нескольких секунд на дисплее внутреннего блока.

 Обозначает текущую температуру на улице.
Отсутствие значка означает, что при следующем нажатии отображаемые параметры пойдут по новому кругу.

21 Up & down swing

Появляется при нажатии кнопки SWING (см. описание Swing).

22 LOCK (блокировка кнопок)

Появляется при одновременном нажатии кнопок «+» и «-».
Нажмите их еще раз, чтобы снять блокировку.

23 SET TIME

После нажатия кнопки TIMER ON или TIMER OFF начинает мигать время, на которое отложен старт или остановка оборудования.

24 Крупные цифры

Отображают установленную температуру. В режиме SAVE вместо цифр будут отображаться буквы SE.

25 AIR (подмес свежего воздуха)

Появляется после нажатия кнопки AIR. Для отключения нажмите еще раз.

26 HEALTH (генератор хол. плазмы)

Появляется при нажатии кнопки HEALTH и активации режима.
Для отключения нажмите кнопку еще раз.

27 X-FAN

Появляется при нажатии кнопки X-FAN и активации режима.
Для отключения нажмите кнопку еще раз.

28 TURBO

Появляется при нажатии кнопки TURBO и активации режима.
Для отключения нажмите кнопку еще раз.

29 FAN SPEED

Каждое нажатие кнопки FAN изменяет скорость вращения вентилятора кондиционера AUTO — LOW — MED — HIGH (Автоматическая — Низкая — Средняя — Высокая).

30 I FEEL

Появляется при нажатии кнопки I FEEL и активации режима.
Для отключения нажмите кнопку еще раз.

31 8 °C HEATING

Появляется при одновременном нажатии кнопок TEMP и CLOCK в режиме HEAT (Обогрев).

Дополнительные функции

Комбинация «+» и «-»

Одновременное нажатие кнопок «+» и «-» блокирует кнопки пульта управления.
На дисплее появляется значок . Повторное нажатие снимает блокировку.

Комбинация MODE и «-»

Одновременное нажатие кнопок MODE и «-» переключает единицы измерения температуры между градусами Цельсия и Фаренгейта.

Комбинация TEMP и CLOCK в режиме охлаждения

Одновременное нажатие кнопок TEMP и CLOCK в режиме COOL (Охлаждение) включает функцию энергосбережения.

На дисплее будет отображаться SE.

Повторное нажатие отключает функцию.

Комбинация TEMP и CLOCK в режиме обогрева

Одновременное нажатие кнопок TEMP и CLOCK в режиме HEAT (Обогрев) включает функцию поддержания 8 °C. На дисплее будет отображаться .

Повторное нажатие отключает функцию.

Подсветка пульта управления

Подсветка работает в течение 4 секунд после первого включения и 3 с после дальнейших нажатий.

Замена батареек

1. Снимите крышку отсека батареек пульта дистанционного управления.
2. Выньте старые батарейки.

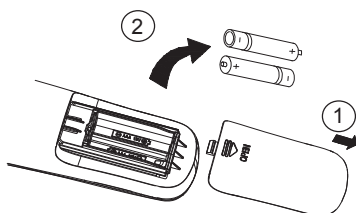

3. Вставьте новые батарейки типа AAA 1,5 В, соблюдая полярность.
4. Установите крышку отсека батареек на место.

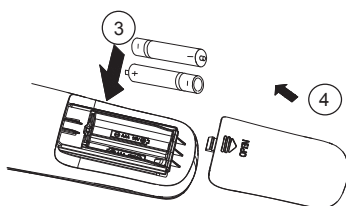

Внимание!

- Не используйте старые батарейки или батарейки другого типа. Если пульт не будет использоваться длительный период, вытащите из него батарейки, чтобы они не потекли.
- Управление пультом возможно в области действия сигнала. Обычно это не более 8 метров.
- Сигнал от пульта управления к внутреннему блоку должен проходить более чем в 1 метре от телевизора или стереосистем.
- Если пульт управления неправильно управляет кондиционером, выньте батарейки и вставьте обратно через 30 секунд.
- Если управление не нормализовалось, попробуйте заменить батарейки.

Аварийный режим

Если пульт дистанционного управления потерян или поврежден, вы можете воспользоваться кнопкой включения/выключения кондиционера, расположенной на внутреннем блоке под лицевой панелью. После включения кондиционер будет работать в режиме AUTO и менять скорость вращения вентилятора автоматически. Алгоритм работы кондиционера в режиме AUTO приведен ниже.

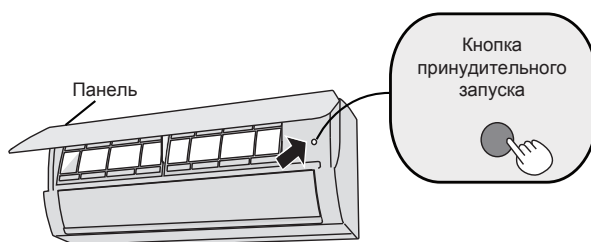

Режим AUTO

Включите кондиционер в режим AUTO с пульта управления или кнопкой включения/выключения, расположенной под лицевой панелью.

Процессор кондиционера выберет сам необходимый режим работы, основываясь на следующих данных:

Режим	Температура	Режим работы вентилятора
AUTO	25 °C (охлаждение, вентиляция)	AUTO
AUTO	20 °C (обогрев)	AUTO

Рекомендуется использовать кнопку включения/ выключения, расположенную на внутреннем блоке кондиционера, только в случае утери или неисправности пульта управления.

Габаритные размеры

Внутренние блоки

T07H-SLy/I, T09H-SLy/I, T12H-SLy/I, T18H-SLy/I, T24H-SLy/I

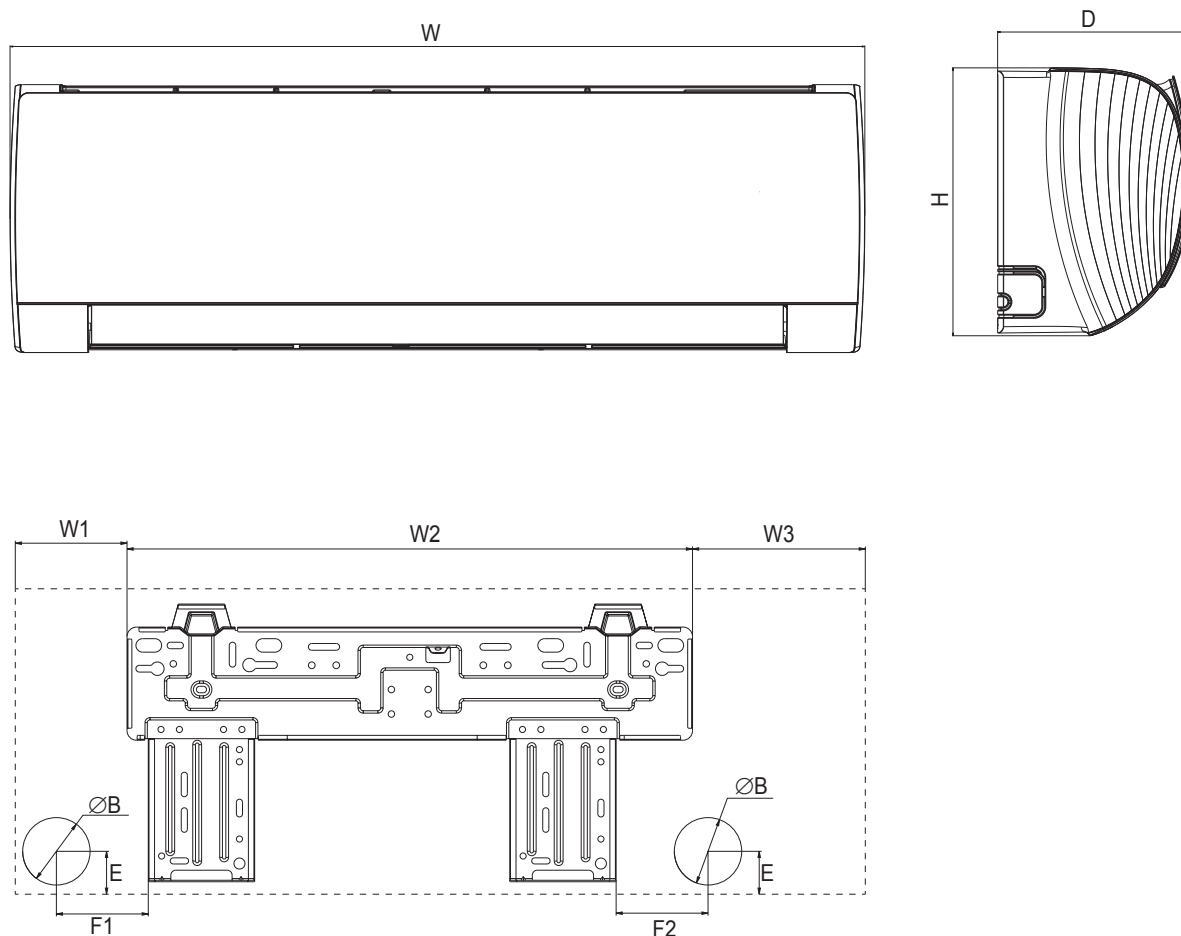

Модель	Размеры, мм									
	W	H	D	W1	W2	W3	B	E	F1	F2
T07H-SLy/I	744	256	185	116	462	166	55	35	75	75
T09H-SLy/I	744	256	185	116	462	166	55	35	75	75
T12H-SLy/I	819	256	185	131	462	180	55	35	75	75
T18H-SLy/I	849	289	210	133	542	174	55	43	143	80
T24H-SLy/I	1012	306	220	104	685	181	55	38	190	140

Наружные блоки

T07H-SLy/O, T09H-SLy/O, T12H-SLy/O, T18H-SLy/O, T24H-SLy/O

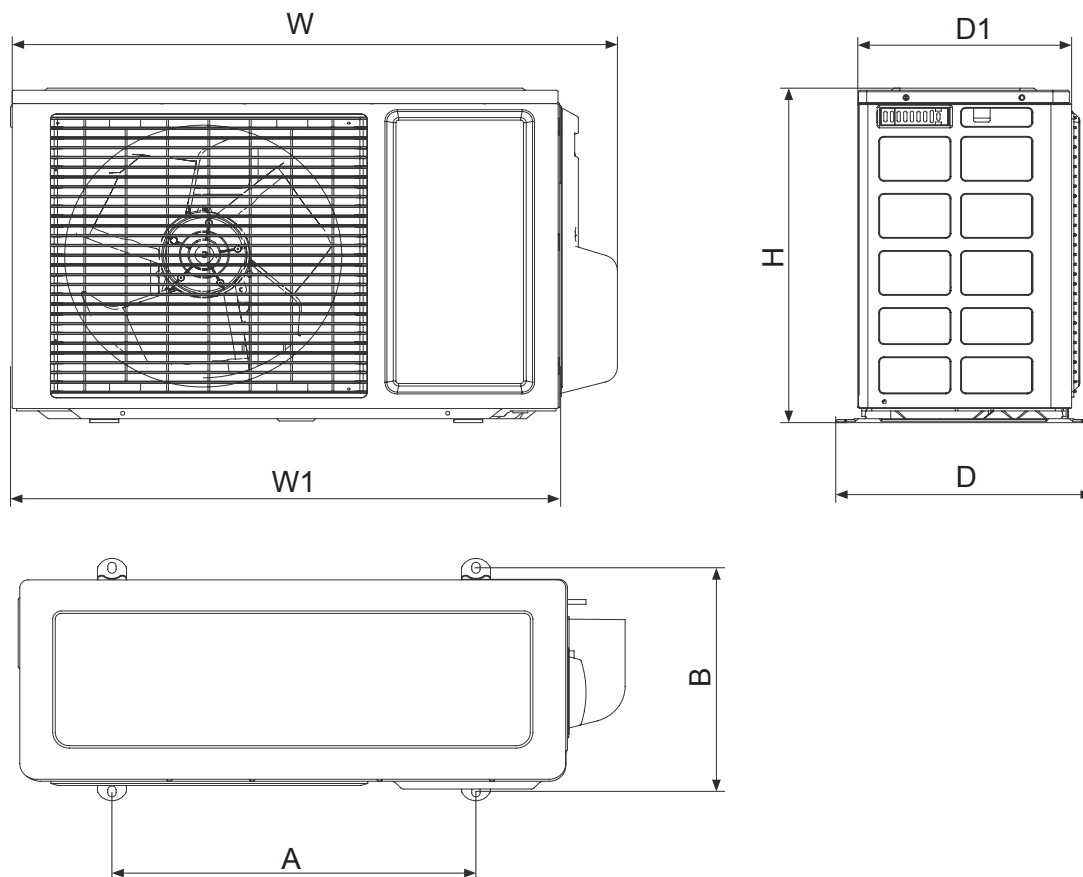

Модель	Размеры, мм						
	W	W1	H	D	D1	A	B
T07H-SLy/O	720	660	428	310	255	440	286
T09H-SLy/O	776	712	540	320	257	510	286
T12H-SLy/O	848	763	540	320	257	540	268
T24H-SLy/O	931	847	680	378	300	549	348

Выбор места установки блоков

Внутренний блок

- Убедитесь, что место установки обеспечивает достаточно пространства для установки и обслуживания. Блок должен быть установлен так, чтобы воздух, проходящий через него, не возвращался.
- Место для установки должно быть хорошо вентилируемо, чтобы блок мог пропускать через себя достаточно воздуха. Убедитесь, что нет препятствий для воздухообмена. Если есть какое-либо препятствие, устраните его, или переместите блок в более свободное место.
- Для установки выберите поверхность, которая может выдержать вес оборудования, не будет передавать и/или производить шум и вибрацию при работе оборудования.
- Избегайте прямого попадания солнечного света на блок. При возможности установите солнцезащитный экран.

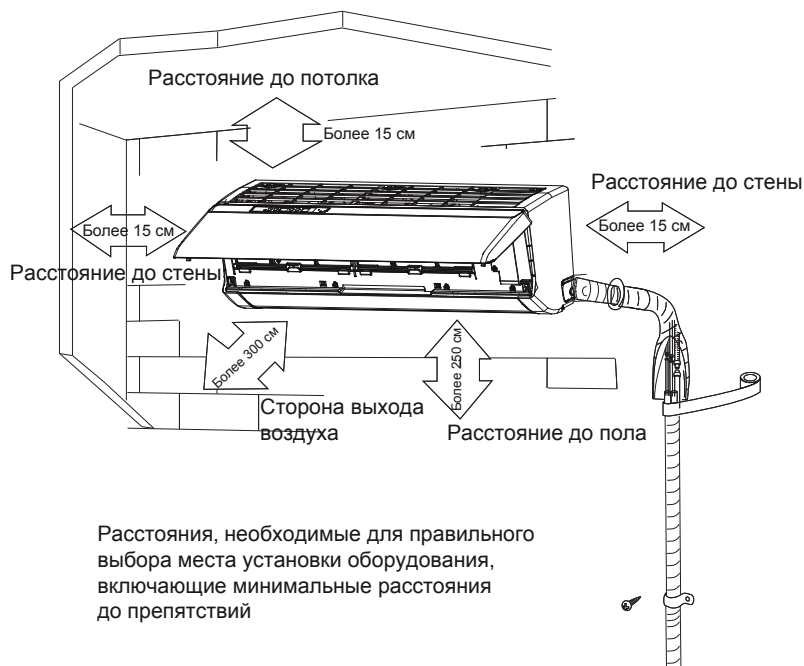

Наружный блок

- Убедитесь, что место установки обеспечивает достаточно пространства для установки и обслуживания. Наружный блок должен быть установлен так, чтобы воздух, проходящий через него, не возвращался.
- Место для установки должно быть хорошо вентилируемо, чтобы блок мог пропускать через себя достаточно воздуха. Убедитесь, что нет препятствий для воздухообмена. Если есть какое-либо препятствие, устраните его, или переместите блок в более свободное место.
- Для установки выберите поверхность, которая может выдержать вес оборудования, не будет передавать и/или производить шум и вибрацию при работе оборудования.
- Место для установки наружного блока должно иметь место для стока дождевой и талой воды.

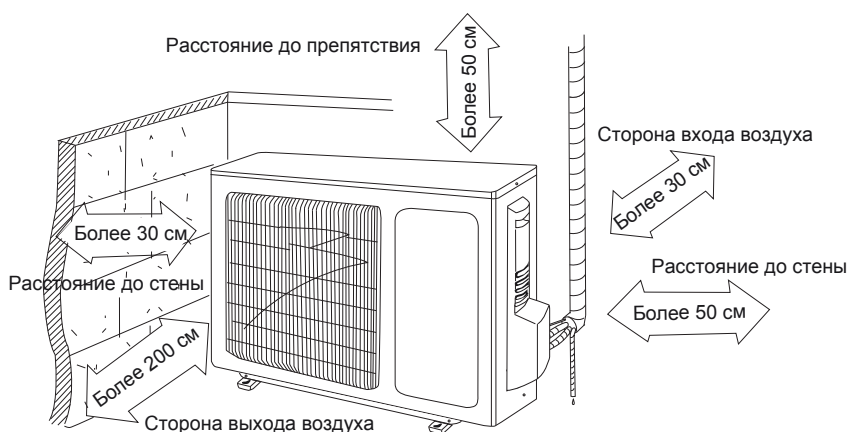

- В случае, если внутренний и наружный блоки находятся на разных уровнях, перепад высот не должен превышать максимально допустимый. Минимальная длина подключаемых труб не менее 3 м.

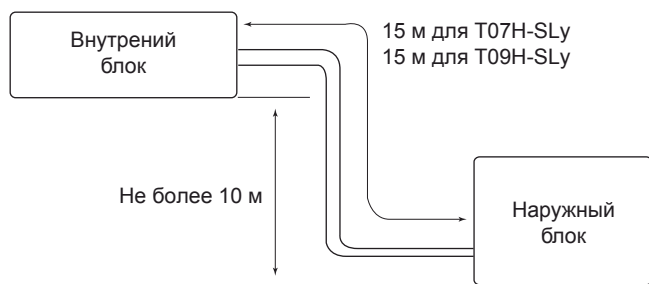

Установка внутреннего блока

- Монтажная пластина должна быть установлена строго горизонтально. Это важно, т.к. в конструкции блока предусмотрен наклон ванночки для естественного отвода конденсата.
- Закрепите монтажную пластину на стене при помощи винтов и дюбелей.
- Убедитесь, что монтажная пластина, закрепленная на стене, может выдержать вес не менее 60 кг. Вес должен быть равномерно распределен на все крепежные винты.

Отверстие для фреонпровода

- Просверлите отверстие в стене диаметром 55–70 мм, с небольшим уклоном 5–10° вниз в сторону наружного блока.
- Вставьте проходку в стену для предотвращения повреждения фреонпровода и кабеля питания при протягивании через отверстие в стене.

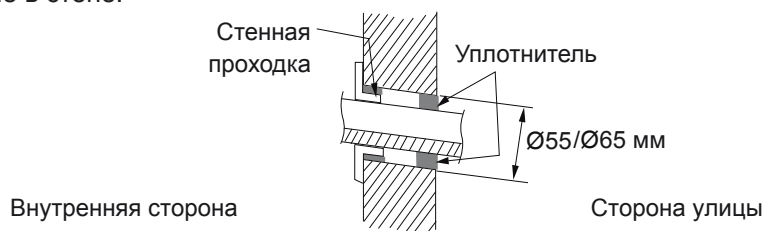

Подключение отвода конденсата

- Подключите отвод конденсата к трубопроводу (наружный диаметр дренажной трубы 17 мм). Закрепите место соединения изолентой.

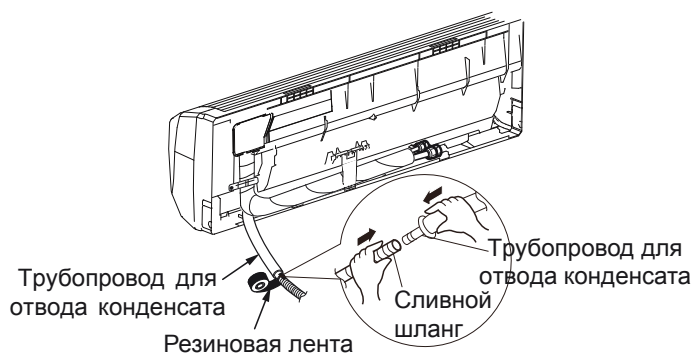

- Поместите трубопровод отвода конденсата в теплоизоляцию. Обмотайте теплоизоляцию изолентой для предотвращения повреждения и соскальзывания, так как на поверхности неизолированной трубы может образовываться конденсат.

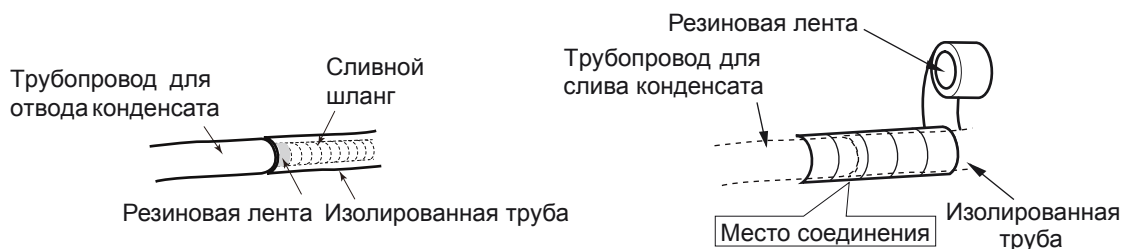

- Изолированная труба отвода конденсата должна иметь надежное крепление. Не допускаются провисы и подъемы. Следите за тем, чтобы наружный конец трубопровода был свободным, на достаточном расстоянии от препятствий, чтобы обеспечить дальнейший отвод воды.



- Трубопровод можно подводить к блоку справа, слева, справа сзади и слева сзади. При подключении проводов, трубопроводов справа или слева удалите заглушки, как показано на рисунке.

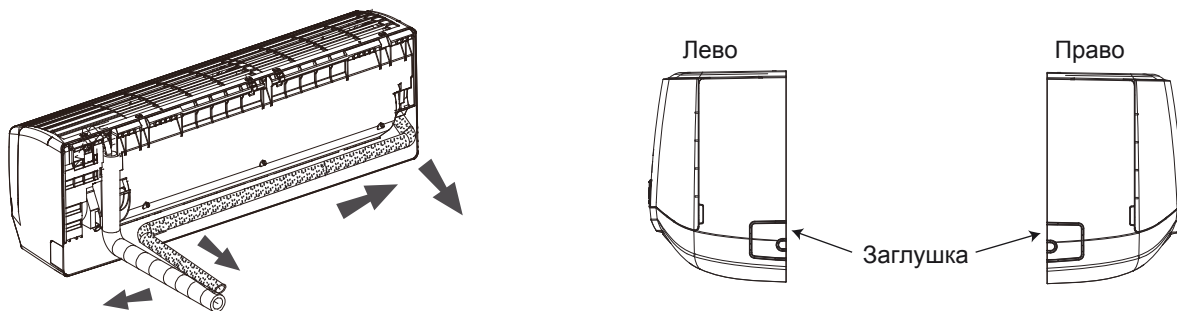

- Уложите вместе кабель питания, трубу отвода конденсата и фреонопровод, как показано на рисунке, и подайте их через отверстие в стене.

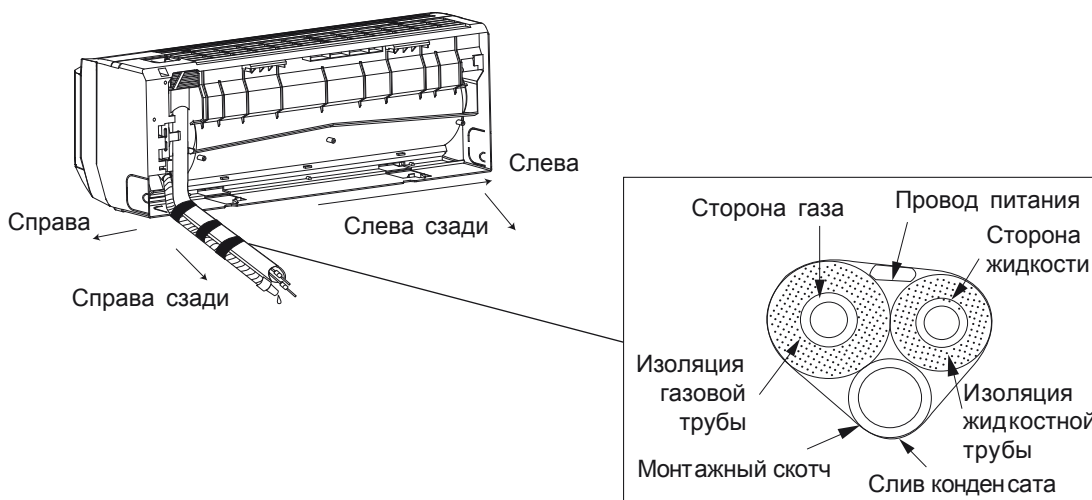

- Наденьте внутренний блок на специальные кронштейны на монтажной панели. Убедитесь, что они вошли в предназначенные для этого пазы в задней части корпуса блока. Опустите нижнюю часть блока, слегка надавите на блок и прижмите блок к стене, чтобы нижние фиксаторы монтажной панели вошли в зацепление с защелками на корпусе блока.



Установка наружного блока

- Учтите, что центр тяжести наружного блока смещен относительно центра блока.
- Не наклоняйте блок более чем на 45 градусов при транспортировке. Не кладите блок горизонтально и не переворачивайте его.
- Используйте дюбели для надежного крепления монтажных кронштейнов на стене.
- Используйте болты и гайки для надежного крепления блока к кронштейнам.
- Блок и кронштейны должны быть надежно закреплены для предотвращения падения блока при землетрясениях или шквалистых порывах ветра.

Подключение межблочного и питающего кабеля

T07H-SLy, T09H-SLy

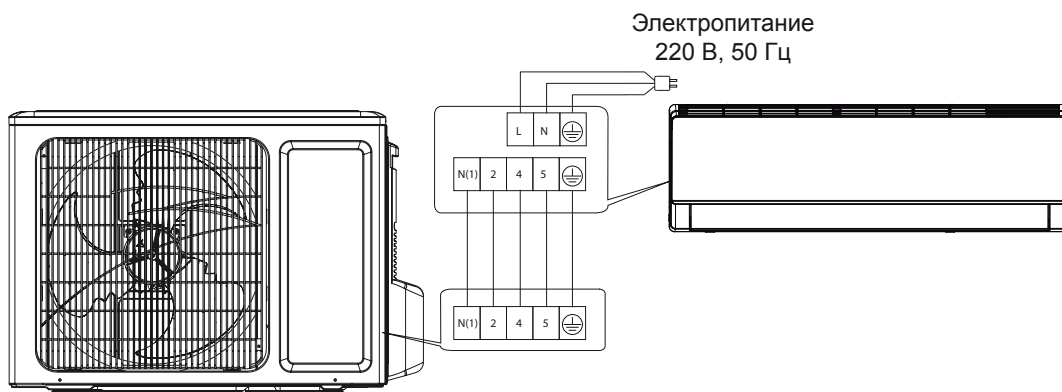

T12H-SLy, T18H-SLy

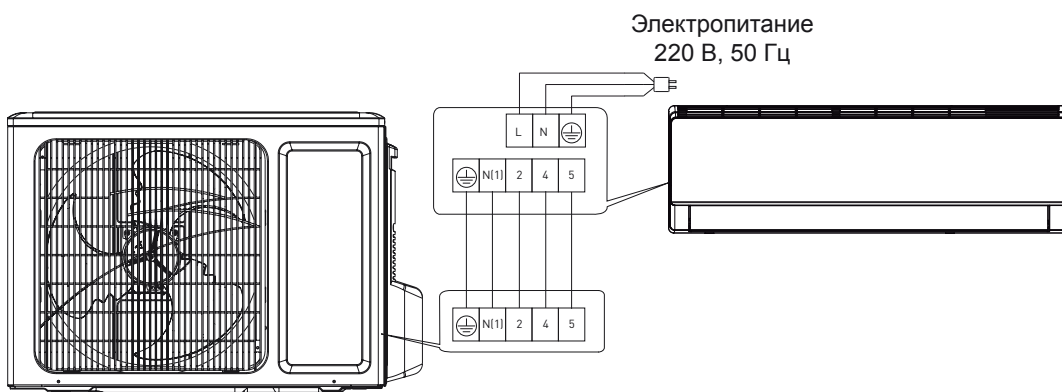

T24H-SLy

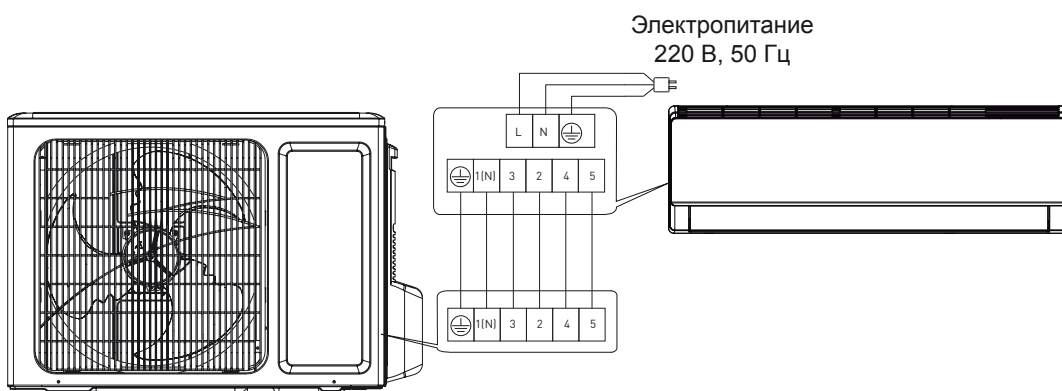

Подключение фреонопровода

- Не допускайте перекручивания и заломов трубы.
- Отрежьте нужную длину трубы. Обработайте края среза. Удалите заусенцы.

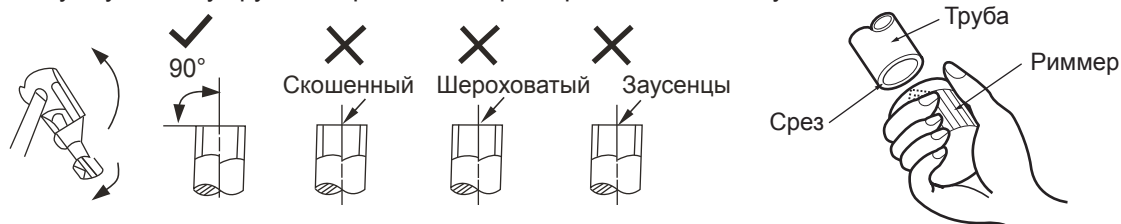

- Снимите гайки-заглушки с 2- и 3-ходового вентилей наружного блока. Оденьте их на трубу и развальцуйте трубу.
- Размер вальцовочного края отличается в зависимости от диаметра трубы, в соответствии с приведенной ниже таблицей.

Диаметр трубопровода, Ø (мм)	Максимальный размер, мм	Максимальный размер, мм
Ø 1/4 (6,35)	1,3	0,7
Ø 3/8 (9,53)	1,6	1
Ø 1/2 (12,7)	1,8	1
Ø 5/8 (15,8)	2,4	2,2

- Подключите фреонопровод к наружному блоку. С помощью двух гаечных ключей плотно обожмите места соединения. Моменты усилия см. в таблице ниже.

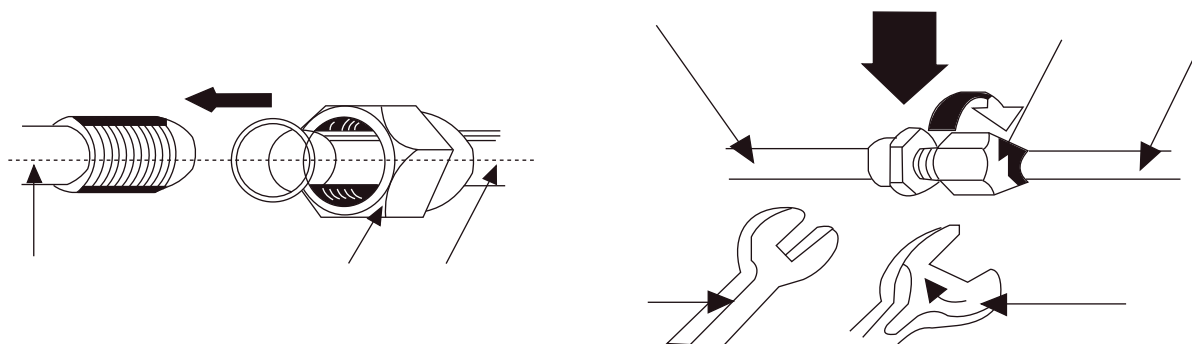

Диаметр трубопровода, мм	Момент затяжки, Н·м
Ø 6,35	15–20
Ø 9,53	32–40
Ø 12,7	40–55
Ø 15,8	60–65
Ø 19,05	70–75

- Проверьте надежность и правильность соединений фреонопровода.
- Снимите крышку запорного (сервисного) порта 3-ходового клапана.

- Подключите вакуумный насос, как показано на рисунке.

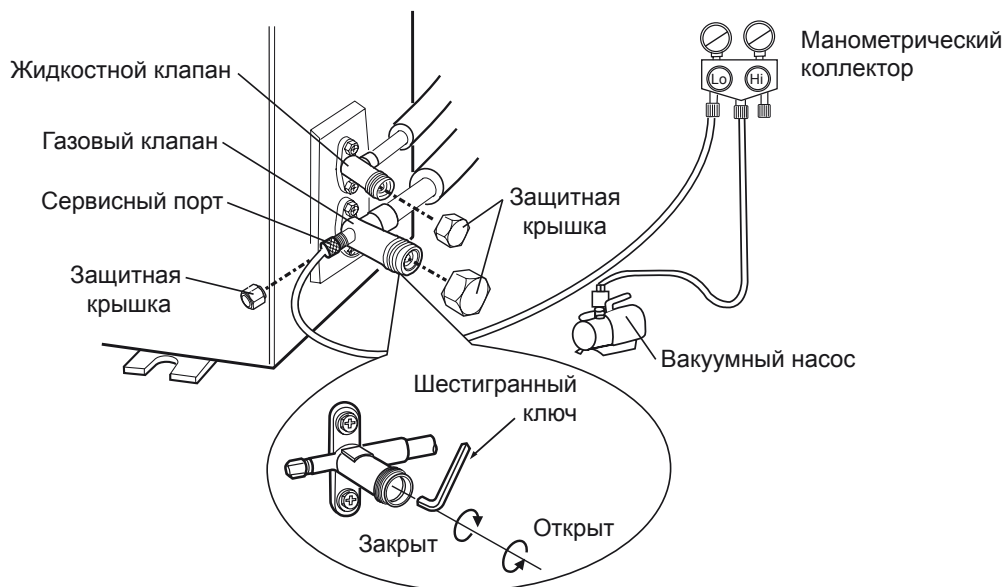

- Открутите защитные крышки клапанов низкого и высокого давления.
- Откройте клапан низкого давления манометрического коллектора. Вакуумируйте систему не менее 10–15 минут. Если манометр показывает давление $-0,1$ МПа (-1 кг/см²) и ниже, закройте клапан низкого давления манометрического коллектора, выключите насос. Подождите 5 минут. Если давление не поднимается, откройте запорные вентили наружного блока.
- После того, как фреон заполнит трубопровод и давление внутри системы поднимется, отключите вакуумный насос. Если длина монтажа требует дозаправки (см. спецификацию), дозаправьте систему жидким хладагентом.
- Отсоедините шланги и плотно закройте герметизирующие гайки. Проверьте, плотно ли закручены гайки и места соединения труб мыльной пеной. Убедитесь, что полностью отсутствуют утечки хладагента.

Проверка после установки

Проведите визуальный осмотр всех коммуникаций между блоками на предмет заломов или вмятин фреонопровода.

- Проверьте места соединений теплоизоляции, они должны быть заизолированы армированной лентой для предотвращения возникновения конденсата.
- Убедитесь в отсутствии препятствий по всей длине трубы отвода конденсата. При отсутствии помпы (насоса) труба отвода конденсата должна быть проложена с уклоном в сторону отвода конденсата. Залейте около 2000 мл воды в ванночку для сбора конденсата. Убедитесь в том, что вода сливается полностью и беспрепятственно. Проверьте герметичность соединений. Если внутренний блок оборудован помпой (насосом), перед началом проверки подайте на блок электропитание.
- Перед подачей питания проверьте (по схемам электрических соединений) правильно ли подключены провода (фаза, нейтраль, заземление).
- Удостоверьтесь в том, что параметры напряжения в сети соответствуют требованиям.

Установка опционального фильтра

1. Пальцами одновременно с двух сторон подденьте и откройте лицевую панель. Затем вытащите воздушные фильтры.

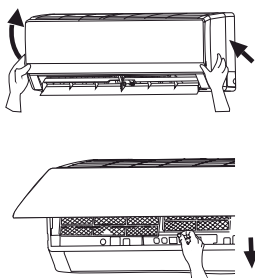

2. Вставьте опциональный фильтр в специальные пазы на воздушном фильтре.

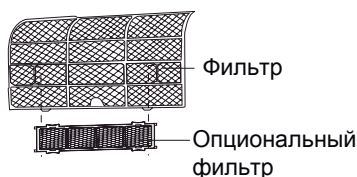

3. Вставьте воздушный фильтр на место и закройте лицевую панель.

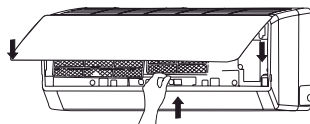

Очистка и обслуживание

Вытащите опциональный фильтр, почистите и вставьте его обратно согласно вышеприведенной инструкции. Опциональный фильтр запрещено промывать водой. При необходимости замените его на новый.

Срок службы фильтра

Стандартный срок службы дополнительных опциональных фильтров составляет один год. Серебряный фильтр с ионизацией можно использовать, пока его поверхность не станет черной.

Это общее описание срока службы дополнительных фильтров. Если на упаковке приобретенного вами фильтра имеются дополнительные данные о его сроке службы, основывайтесь на данных, указанных на упаковке фильтра.

Техническое обслуживание

Внимание!

- *Каждый кондиционер нуждается в периодическом сервисном обслуживании.*
- *Отсутствие периодического обслуживания может повлечь за собой нестабильную работу и/или поломку оборудования!*

1. Чистку теплообменника наружного блока необходимо проводить каждые два месяца. Возможно использование пылесоса с нейлоновой щеткой для очистки пыли и пуха на поверхности теплообменника. Также возможно применение компрессора для продувки с помощью сжатого воздуха. Никогда не используйте воду для мытья теплообменника.
2. Регулярно проверяйте дренажную трубу на отсутствие засора.

Регламент сервисного обслуживания

Все работы по техническому обслуживанию должны проводиться квалифицированным персоналом!

1. Чистка теплообменника внутреннего блока.
2. Очистка ванночки внутреннего блока.
3. Очистка панелей от пыли и грязи.
4. Очистка фильтра внутреннего блока.
5. Визуальная проверка состояния платы управления и прочих плат, при необходимости очистка от пыли и загрязнений.
6. Чистка теплообменника наружного блока потоком воды высокого давления с помощью специального оборудования.
7. Проверка рабочего давления в системе, при необходимости дозаправка хладагентом.
8. Проверка рабочих токов системы.
9. Проверка и при необходимости подтяжка винтов электрических соединений.
10. Визуальная проверка состояния основной и дополнительных плат управления, при необходимости очистка от пыли и загрязнений (в случае, если на оборудование установлены платы управления).

Отметка о проведении работ по техническому обслуживанию ставится в гарантийном талоне!

Техническое обслуживание должно проводиться с регулярностью не реже 2 раз в год. Для оборудования, установленного в серверных комнатах и не имеющего блоков ротации и резервирования, — не реже 4 раз в год.

Проверка перед сезонным использованием

1. Убедитесь, что забор и выброс воздуха не загромождены и не забиты теплообменники внутренних и наружного блоков.
2. Убедитесь, что оборудование надежно заземлено.
3. Проверьте батарейки беспроводного пульта дистанционного управления.
4. После долгого простоя блока необходимо подать питание за восемь часов до запуска кондиционера.
5. В случае выявления неисправности оборудования воспользуйтесь таблицей кодов ошибок, приведенной в данной инструкции.

Уход за оборудованием, чистка фильтра

Чистка лицевой панели

Снимите панель. Влажной тряпкой, слегка смоченной водой температурой не выше 45 °С, протрите панель. Затем сухой тряпкой протрите панель насухо.

Внимание!

Не мойте панель под проточной водой и не погружайте ее в воду. Это может повредить электронные компоненты дисплея.

Очистка фильтра

1. Вытащите фильтр.
Поднимите лицевую панель.
Приподнимите и вытащите вниз воздушные фильтры.

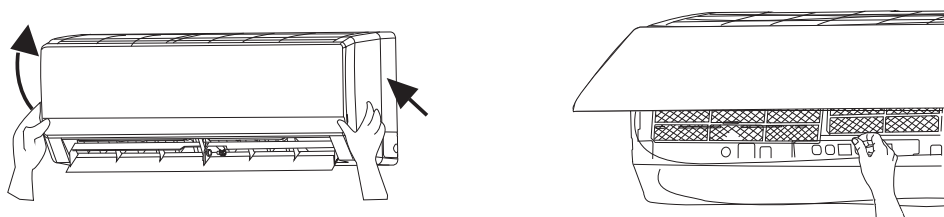

2. Очистка фильтра.
Используйте пылесос для очистки фильтра. Если фильтр очень загрязнен, промойте его проточной водой температурой не более 45 °С.

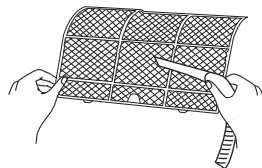

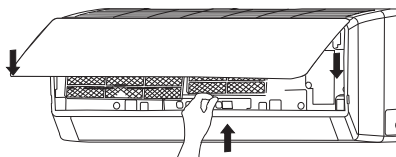

3. Установка фильтров.
Сухие фильтры вставьте на место и закройте панель.



Неисправности и методы их устранения

Внимание!

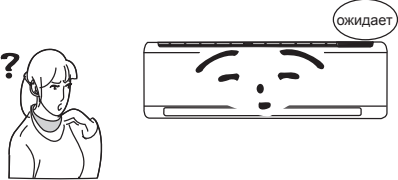
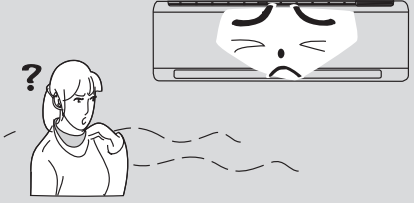
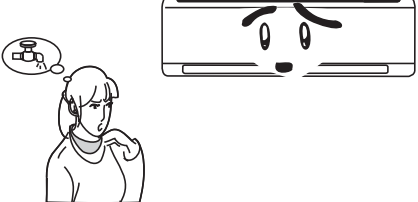
Не ремонтируйте кондиционер самостоятельно. Для обслуживания и ремонта кондиционера обращайтесь в специализированные сервисные центры. Неправильный ремонт или обслуживание могут привести к выводу оборудования из строя, короткому замыканию, пожару или поражению электрическим током. Перед обращением в сервисный центр проверьте нижеприведенные моменты. Возможно, это сэкономит ваше время и средства.

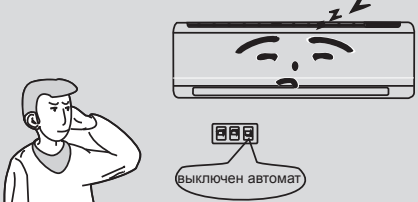
Неисправность	Причины и методы устранения
<p>Кондиционер не работает</p> 	<p>Если кондиционер был выключен и включен снова, либо переведен из одного режима в другой, например, из обогрева в охлаждение.</p> <p>Вам необходимо подождать 3 минуты до включения оборудования</p>
<p>Запах из кондиционера</p> 	<p>Иногда кондиционеры могут усиливать запахи, присутствующие в помещении (такие как сигаретный дым, парфюмерия и т.д.).</p> <p>Проконсультируйтесь с сервисным центром по вопросу очистки блока, если запах сохраняется</p>
<p>Булькающие звуки в кондиционере</p> 	<p>Иногда в кондиционере слышен звук, похожий на бульканье воды. Это вызвано кипением хладагента внутри внутреннего блока и не является неисправностью</p>
<p>Туман во время работы в режиме охлаждения</p> 	<p>Если в помещении высокая влажность воздуха и температура, на выходе из кондиционера может образовываться туман. Он пропадет через некоторое время работы по мере снижения температуры в помещении</p>
<p>Щелчки</p> 	<p>Иногда из блока слышатся щелчки.</p> <p>Это следствие незначительной деформации элементов корпуса при изменении температуры</p>
<p>Блок не включается</p> 	<ul style="list-style-type: none">• Проверьте наличие электропитания.• Вставлена ли вилка в розетку?• Не отключен ли автомат токовой защиты?• Возможно, напряжение электропитания слишком низкое или высокое (это должны проверить специалисты).• Проверьте, возможно активирована работа по таймеру?

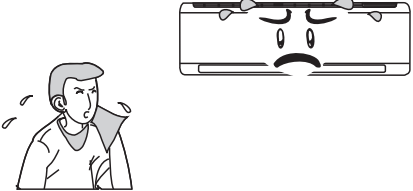
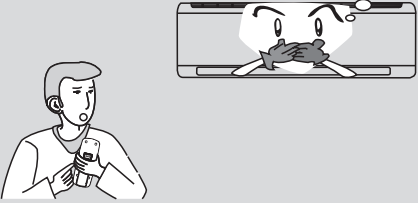
Неисправность	Причины и методы устранения
<p>Недостаточное охлаждение или обогрев</p> 	<ul style="list-style-type: none"> • Правильно ли выставлена желаемая температура? • Нет ли препятствий подаче и забору воздуха? • Чистые ли фильтры? • Не поступает ли теплый/холодный воздух через открытое окно или дверь? • Не установлена ли низкая скорость вентилятора? • Нет ли источников тепла в помещении?
<p>Не реагирует на команды с пульта управления</p> 	<ul style="list-style-type: none"> • Возможно, это влияние электромагнитных помех. • Попробуйте отключить электропитание кондиционера и через 30 секунд подать его снова. • Убедитесь, что пульт находится в зоне действия сигнала. Обычно это 8 метров. • Проверьте батарейки. • Проверьте, не поврежден ли пульт
<p>Вода капает с внутреннего блока</p>	<ul style="list-style-type: none"> • Слишком высокая влажность в помещении. • Грязные воздушные фильтры или теплообменник. • Забит отвод конденсата
<p>Вода капает с наружного блока</p>	<ul style="list-style-type: none"> • Во время работы кондиционера в режиме охлаждения образуется конденсат на открытых участках фреонпровода или клапанах. • Во время оттаивания наружного теплообменника, лед превращается в воду. • Во время работы блока в режиме обогрева конденсат образуется на теплообменнике наружного блока (не является неисправностью)
<p>Шум из внутреннего блока</p>	<ul style="list-style-type: none"> • Во время работы функции оттайки переключаются режимы работы оборудования. Возможен звук перетекания фреона из-за смены направления движение хладагента
<p>Нет подачи воздуха из внутреннего блока</p>	<ul style="list-style-type: none"> • При включении блока в режим обогрева, если температура теплообменника внутреннего блока слишком низкая, подача воздуха в помещение осуществляется с задержкой примерно 2 минуты для прогрева во избежание подачи холодного воздуха. • В режиме обогрева, если наружная температура воздуха низкая и/или влажность высокая, наружный блок может обмерзнуть. • Время от времени кондиционер переключается для оттаивания. Вентилятор внутреннего блока при этом останавливается. Обычно это продолжается от 3 до 12 минут. • В режиме осушения вентилятор внутреннего блока останавливается на время от 3 до 12 минут
<p>Капли воды на подаче воздуха</p>	<p>Если кондиционер работает в помещении с высокой влажностью, конденсат может образовываться на решетке подачи воздуха и срываться проходящим воздушным потоком</p>



Если случилась одна из приведенных ниже ситуаций, немедленно выключите кондиционер и обратитесь в специализированный сервисный центр.

- Ненормальный звук во время работы оборудования
- Сильный запах во время работы
- Из блока течет вода
- Часто срабатывает автомат токовой защиты
- Вода или другая жидкость попала внутрь оборудования
- Нагревается вилка или кабель электропитания

▶ Остановите и обесточьте оборудование

Внутренние блоки

T07H-SLy/I, T09H-SLy/I

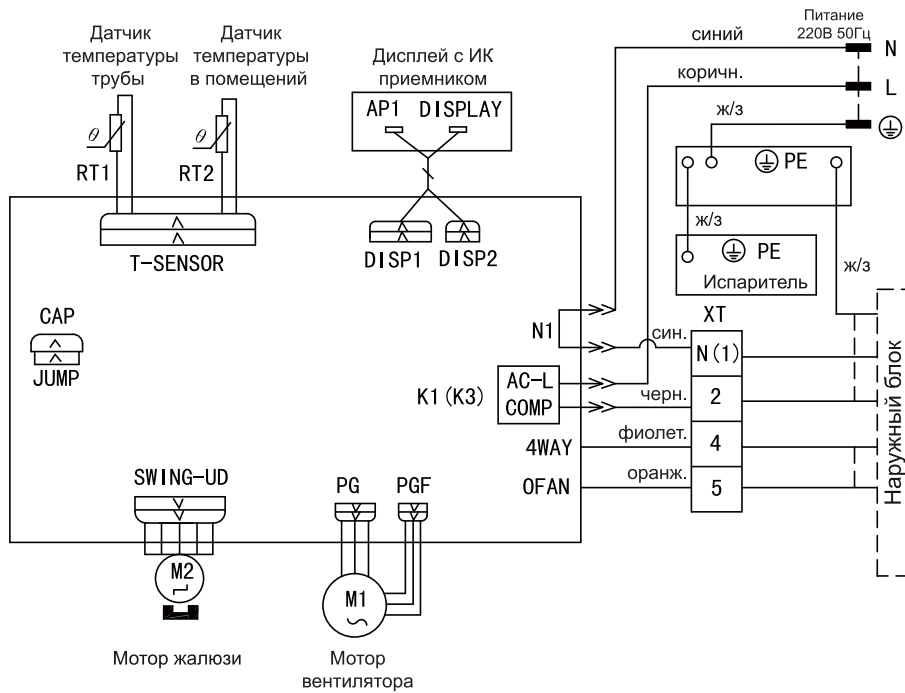

T12H-SLy/I, T18H-SLy/I

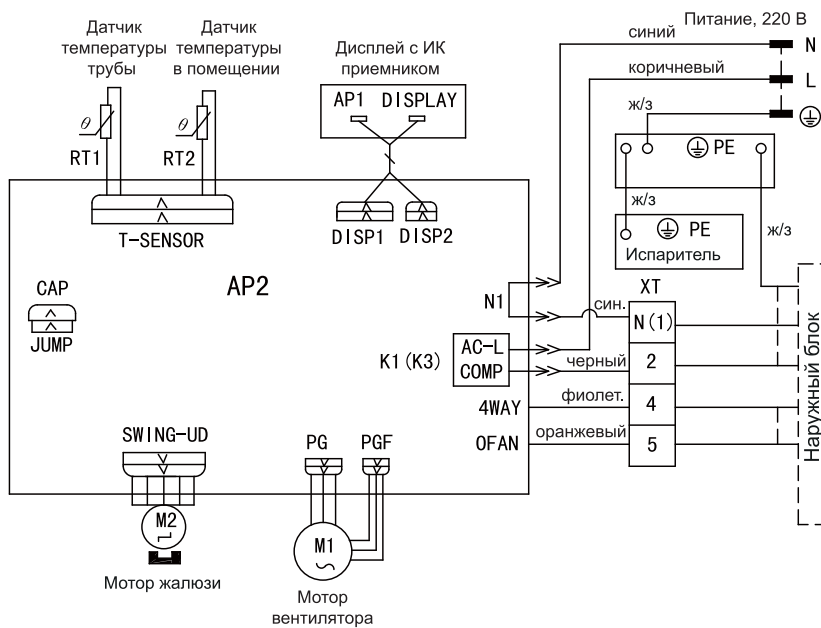

T24H-SLy/I

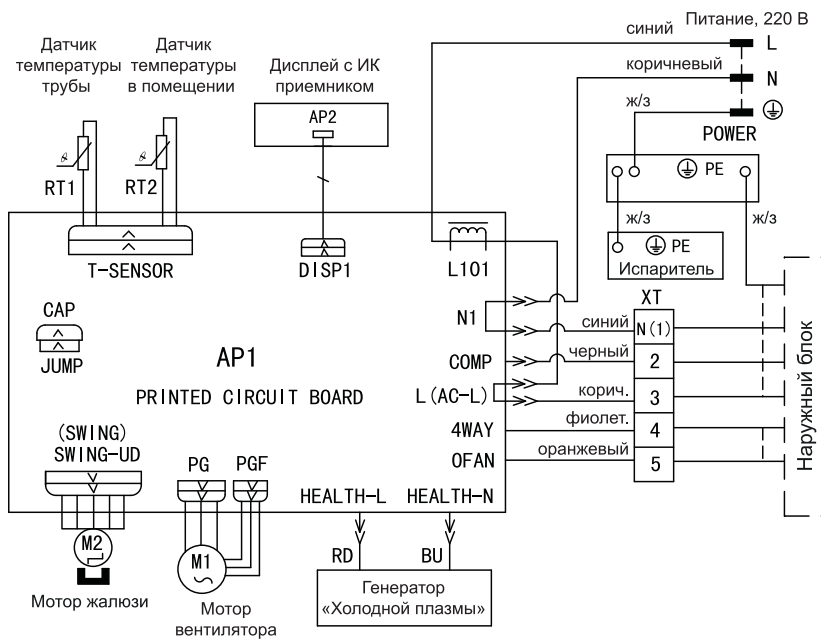

Наружные блоки

T07H-SLy/O, T09H-SLy/O

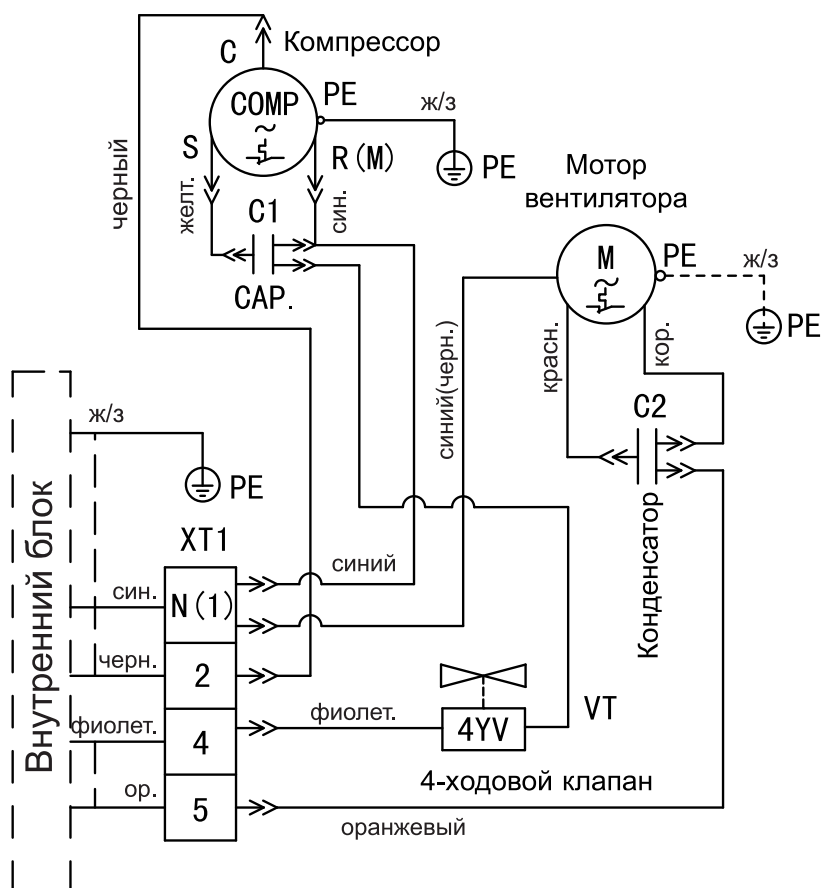

T12H-SLy/O

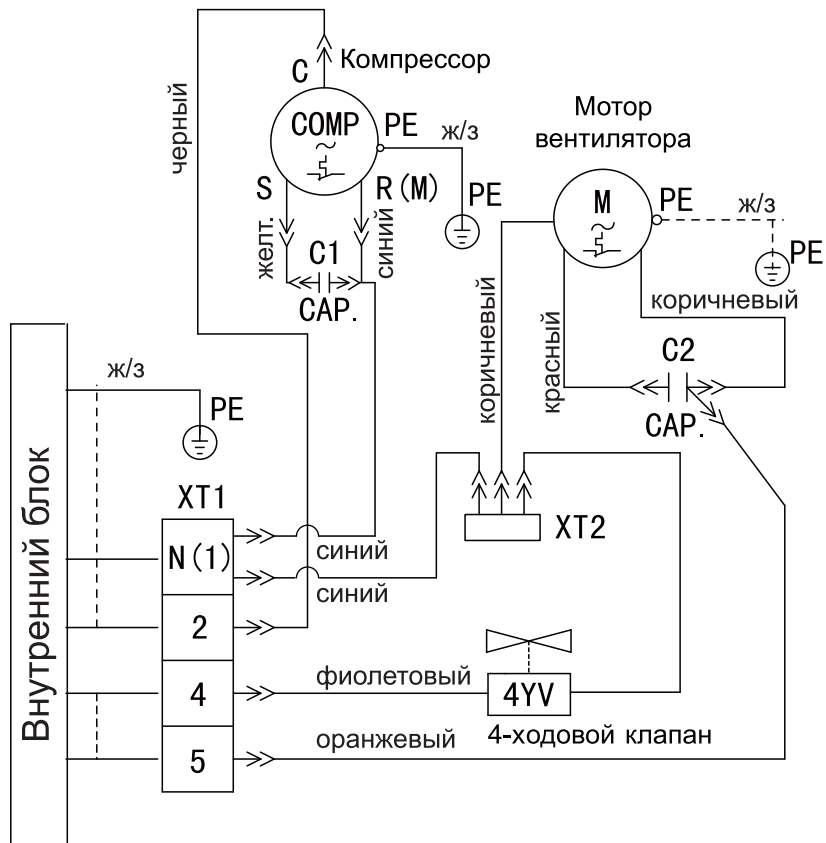

T18H-SLy/O

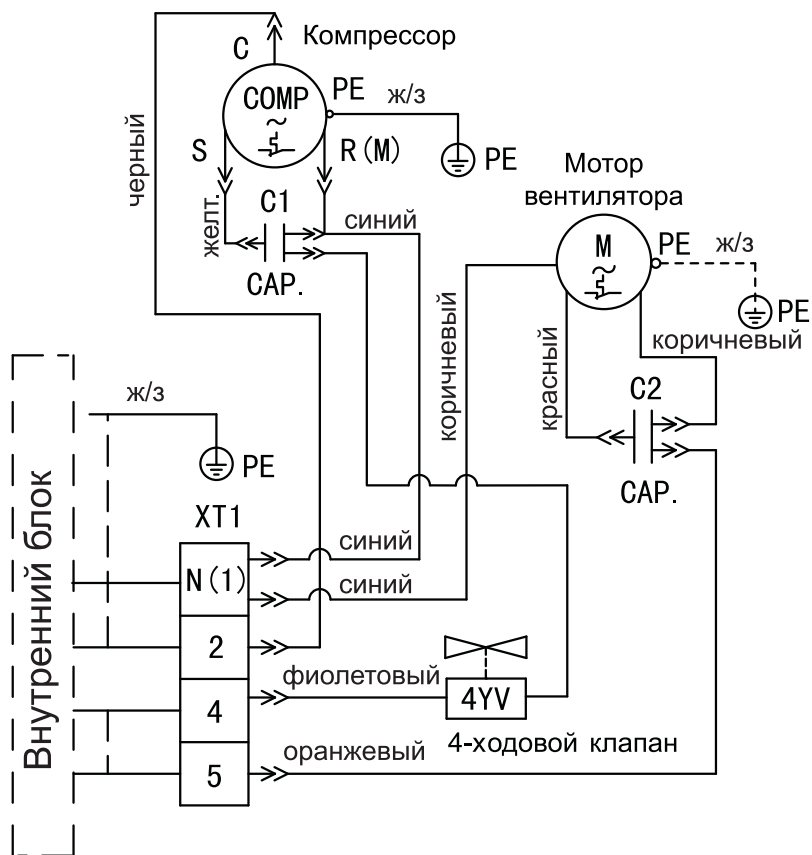

T24H-SLy/O

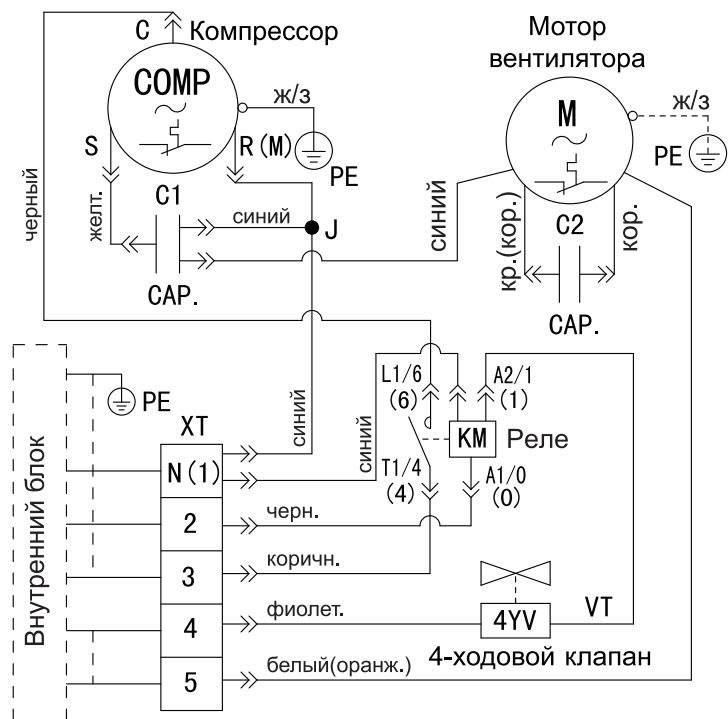

Коды ошибок

Название неисправности	Отображение на дисплее внутреннего блока Код ошибки	Состояние кондиционера	Возможные причины
Короткое замыкание/разрыв цепи датчика температуры в помещении	F1	В режимах охлаждения и осушения вентилятор внутреннего блока продолжает работать. В режиме обогрева блок полностью останавливается	Проверьте контакт подключения. Проверьте правильность установки датчика в месте его крепления к трубе и т. п. Проверьте соответствие сопротивления (на наличие обрыва или КЗ). Замените плату управления
Неисправность температурного датчика трубы	F2	Во всех режимах вентилятор внутреннего блока полностью останавливается	Проверьте контакт подключения. Проверьте правильность установки датчика в месте его крепления к трубе и т. п. Проверьте соответствие сопротивления (на наличие обрыва или КЗ). Замените плату управления
Не работает мотор вентилятора	H6	Моторы вентиляторов наружного и внутреннего блоков, компрессор и электрический нагреватель останавливаются. Жалюзи остаются в том же положении	Плохой контакт DC-мотора. Помеха вращению или неисправность DC-мотора. Неисправность основной платы блока.
Ошибка переключателя	C5	Некорректное управление при нажатии кнопок на ПУ	Переключатель не установлен на плате. Неправильная установка переключателя. Переключатель поврежден. Неисправен контакт на плате.
Защита от перегрузки	E8	Система полностью останавливается	Теплообменники блоков слишком грязные. Или воздуха на входе / выходе заблокирован? Мотор вентилятора не работает. Проверьте работу компрессора Забит капиллярный узел
Потеря нейтрального провода на плате	U8	Система полностью останавливается	Нестабильное напряжение питания. Проверьте плату управления внутреннего блока

TOSOT AIR CONDITIONERS

