

AIR CONDITIONER

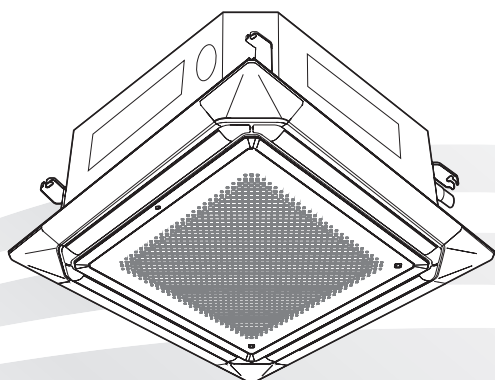

OPERATING MANUAL
Cassette type

English

BEDIENUNGSANLEITUNG
Kassettentyp

Deutsch

MODE D'EMPLOI
Type cassette

Français

MANUAL DE FUNCIONAMIENTO
Tipo casete

Español

MANUALE DI ISTRUZIONI
Tipo a cassetta

Italiano

ΕΓΧΕΙΡΙΔΙΟ ΛΕΙΤΟΥΡΓΙΑΣ
Τύπος κασέτας

Ελληνικά

MANUAL DE FUNCIONAMENTO
Tipo cassette

Português

РУКОВОДСТВО ПО ЭКСПЛУАТАЦИИ
кассетного типа

Русский

KULLANIM KILAVUZU
Kaset tipi

Türkçe

KEEP THIS MANUAL FOR FUTURE REFERENCE

DIESE ANLEITUNG BITTE SORGFÄLTIG AUFBEWAHREN

CONSERVEZ CE MODE D'EMPLOI AFIN DE POUVOIR VOUS Y RÉFÉRER ULTÉRIEUREMENT

GUARDE ESTE MANUAL PARA PODERLO CONSULTAR EN EL FUTURO

CONSERVARE QUESTO MANUALE PER OGNI EVENTUALE FUTURO RIFERIMENTO

ΚΡΑΤΗΣΤΕ ΤΟ ΕΓΧΕΙΡΙΔΙΟ ΓΙΑ ΜΕΛΛΟΝΤΙΚΗ ΑΝΑΦΟΡΑ

GUARDE ESTE MANUAL PARA CONSULTA POSTERIOR

СОХРАНИТЕ НАСТОЯЩЕЕ РУКОВОДСТВО ДЛЯ БУДУЩИХ ССЫЛОК

BU KILAVUZU, DAHA SONRA BAŞIVURMAK ÜZERE SAKLAYIN

[Original instructions]



PART No. 9381622009

РУКОВОДСТВО ПО ЭКСПЛУАТАЦИИ

Артикульный номер 9381622009
Кондиционер (кассетного типа)

Содержание

МЕРЫ ПРЕДОСТОРОЖНОСТИ.....	1
НАИМЕНОВАНИЕ ДЕТАЛЕЙ.....	2
ОСОБЕННОСТИ И ФУНКЦИИ.....	2
ОЧИСТКА И УХОД.....	2
СОВЕТЫ ПО РАБОТЕ.....	3
ПОИСК И УСТРАНЕНИЕ НЕИСПРАВНОСТЕЙ.....	6

МЕРЫ ПРЕДОСТОРОЖНОСТИ

Для избежания травмы или повреждения имущества внимательно прочитайте данный раздел, прежде чем приступать к использованию этого изделия, и обязательно соблюдайте приведенные ниже меры предосторожности. Неправильная эксплуатация вследствие несоблюдения инструкций может привести к нанесению вреда или повреждений, серьезность которых классифицируется ниже:

 **ПРЕДУПРЕЖДЕНИЕ** Этот символ предупреждает об опасности летального исхода или серьезной травмы.

 **ВНИМАНИЕ** Этот символ предупреждает об опасности травмы или повреждения имущества.

 Этот символ обозначает действия, являющиеся **ЗАПРЕЩЕННЫМИ**.

 Этот символ обозначает действия, являющиеся **ОБЯЗАТЕЛЬНЫМИ**.



- Объяснение символов, отображаемых на внутреннем или внешнем модуле.

ПРЕДУПРЕЖДЕНИЕ

- Данное изделие не содержит деталей, обслуживаемых пользователем. Для ремонта, установки или перемещения данного изделия всегда обращайтесь в уполномоченный обслуживающий персонал. Ненадлежащая установка или обращение станет причиной утечки хладагента, поражения электрическим током или пожара.
- В случае неисправности, как например при появлении запаха гари, немедленно остановите кондиционер и обесточьте его, выключив прерыватель или отсоединив изделие от сети питания. Затем обратитесь в уполномоченный обслуживающий персонал.
- Будьте осторожны, чтобы не повредить шнур питания. Если шнур питания поврежден, в целях безопасности его должен заменить производитель, его агент по обслуживанию или персонал аналогичной квалификации.
- В случае утечки хладагента проследите, чтобы он не вступал в контакт с огнем или какими-либо горючими веществами, и обратитесь к уполномоченному обслуживающему персоналу.
- В случае грозы или каких-либо признаков того, что возможен удар молнии, выключите кондиционер при помощи пульта ДУ и постарайтесь не касаться изделия или источника питания во избежание поражения электрическим током.
- Данное устройство не предназначено для использования лицами (включая детей) с ограниченными физическими, сенсорными или умственными способностями или с недостаточным опытом и знаниями, если только они не находятся под руководством или проинструктированы касательно использования устройства лицами, ответственными за их безопасность. Необходимо следить за детьми, чтобы они не играли с устройством.

-  • Не начинайте и не останавливайте работу данного изделия при помощи прерывателя тока.
- Не используйте вблизи данного изделия воспламеняющиеся газы.
- Не находитесь непосредственно под охлаждающим потоком воздуха в течение нескольких часов.
- Не вставляйте в выпускные и впускные отверстия пальцы и любые другие предметы.
- Не касайтесь кондиционера мокрыми руками.

ВНИМАНИЕ

-  • Периодически осуществляйте проветривание во время использования кондиционера.
- Всегда используйте кондиционер с установленными воздушными фильтрами.
- Проследите, чтобы любое электронное оборудование находилось на расстоянии не меньше 1 метра от данного изделия.
- Выключите питание, если данное изделие не используется в течение длительного времени.
- После длительного использования проверьте крепление внутреннего модуля, чтобы он не упал.
- Следует внимательно выбирать направление воздушного потока и температуру, если данное изделие используется в помещении, где находятся дети, пожилые или больные люди.
- Следите за тем, чтобы вокруг внешнего модуля было чисто и не ставьте ничего рядом. Блокирование выпускных отверстий какими-либо предметами или попадание предметов в эти отверстия может привести к неисправности изделия.
-  • Не направляйте воздушный поток на каминные или нагревательные приборы.
- Не заграждайте и не закрывайте впускное и выпускное отверстия.
- Не давите с усилием на пластины радиатора.
- Не взбирайтесь, не ставьте предметы и не вешайте ничего на данное изделие.
- Не размещайте какие-либо другие электрические изделия или вещи под данным изделием. Капающий из данного изделия конденсат может их намочить, что может привести к повреждению или неисправности вашего имущества.
- Не подвергайте данное изделие непосредственному воздействию воды.
- Не используйте данное изделие для хранения продуктов питания, растений, животных, точного оборудования, предметов искусства или других предметов. Это может привести к снижению качества таких предметов.
- Не направляйте воздушный поток непосредственно на животных или растения.
- Не пейте дренажную воду, вытекающую из кондиционера.
- Для тяните за шнур питания.
- Не касайтесь алюминиевых ребер встроенного теплообменника во время установки или обслуживания изделия во избежание травмы.
- Не стойте на неустойчивой стремянке при эксплуатации или чистке данного изделия. Оно может опрокинуться, что может привести к травме.

НАИМЕНОВАНИЕ ДЕТАЛЕЙ

Внутренний модуль

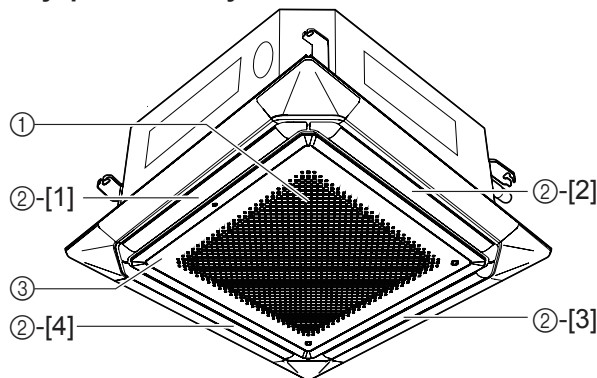

- ① Воздушный фильтр (впускная решетка для воздуха)
- ② Вывод направления воздушного потока
Управление направлением отдельных воздушных потоков: [1][2][3][4]
- ③ Впускная решетка для воздуха
- ④ Пульт ДУ*

*: Подробные инструкции о работе см. в руководстве по эксплуатации пульта ДУ.

ОСОБЕННОСТИ И ФУНКЦИИ

ИНВЕРТОР

При включении кондиционер работает на максимальной мощности для быстрого доведения температуры в помещении до желаемой. Когда температура в помещении начнет приближаться к заданному значению, кондиционер уменьшит мощность и энергопотребление до минимальной мощности и напряжения.

ВЕРТИКАЛЬНЫЙ ПОТОК ВОЗДУХА

Комфортное распределение воздуха по всему помещению за счет широкого вертикального потока воздуха.

УПРАВЛЕНИЕ НАПРАВЛЕНИЕМ ОТДЕЛЬНЫХ ВОЗДУШНЫХ ПОТОКОВ

Для получения комфортного воздушного потока каждое жалюзи можно установить индивидуально при помощи проводного пульта ДУ.

РЕЖИМ ЭНЕРГОСБЕРЕЖЕНИЯ

При работе в режиме ЭНЕРГОСБЕРЕЖЕНИЯ температура в помещении будет немного выше заданной в режиме охлаждения и немного ниже заданной в режиме обогрева. Таким образом, режим ЭНЕРГОСБЕРЕЖЕНИЕ позволяет сэкономить больше электроэнергии, чем другие режимы работы.

АВТОМАТИЧЕСКОЕ ПЕРЕКЛЮЧЕНИЕ

Режим работы (охлаждение, обогрев) выбирается автоматически для поддержания заданной температуры, поэтому температура всегда держится на одном уровне.

УПРАВЛЕНИЕ РАБОТОЙ ВЕНТИЛЯТОРА ДЛЯ ЭКОНОМИИ ЭЛЕКТРОЭНЕРГИИ

По достижению заданной температуры при выполнении охлаждения вентилятор включается периодически, что позволяет экономить электроэнергию.

НЕДЕЛЬНЫЙ ТАЙМЕР

Используйте эту функцию таймера, чтобы задавать время работы для каждого дня недели. Используйте настройку ВЫХОДНОЙ для выключения работы по таймеру для выбранного дня будущей недели. Поскольку можно задать работу сразу для всех дней, недельный таймер можно использовать для повторного использования настроек таймера для всех дней.

СЪЕМНАЯ ВПУСКНАЯ РЕШЕТКА

Впускную решетку внутреннего модуля можно снять для упрощения очистки и обслуживания.

ПРОВОДНОЙ ПУЛЬТ ДУ

Проводной пульт ДУ обеспечивает удобное управление работой внутреннего модуля.

БЕСПРОВОДНОЙ ПУЛЬТ ДУ (ДОПОЛНИТЕЛЬНО)

Можно использовать дополнительный беспроводной пульт ДУ. Использование беспроводного пульта ДУ отличается от использования проводного пульта ДУ следующим образом.

[Дополнительные функции беспроводного пульта ДУ]

- Таймер АВТОМАТИЧЕСКОЕ ВЫКЛЮЧЕНИЕ
- Режим ОБОГРЕВ ДО 10°C

Допускается одновременное использование беспроводного и проводного пультов ДУ, но работа некоторых функций будет ограничена.

- Режим ОБОГРЕВ ДО 10°C

ОЧИСТКА И УХОД

⚠ ВНИМАНИЕ

- Прежде чем приступать к очистке модуля, обязательно остановите его и отсоедините от источника питания.
- Выключите переключатель питания.
- Вентилятор работает внутри модуля на высокой скорости и может нанести травму.
- Будьте внимательны, чтобы не уронить впускную решетку.
- Поскольку очистка фильтра подразумевает выполнение работ на большой высоте, проконсультируйтесь с профессиональным техническим обслуживающим персоналом.

- При использовании в течение длительного времени внутри модуля может собираться грязь, что приводит к снижению его производительности. Помимо очистки и ухода рекомендуется регулярно осматривать модуль. Для получения дополнительной информации обращайтесь к уполномоченному обслуживающему персоналу.
- При очистке модуля не используйте воду с температурой выше 40°C, агрессивные абразивные чистящие вещества или летучие средства, такие как бензин или растворитель.
- Не подвергайте модуль воздействию жидких средств от насекомых или лака для волос.
- Если модуль не будет использоваться в течение 1 месяца или дольше, обязательно заранее полностью высушите внутренние части модуля, запустив модуль на полдня в режиме вентилятора.

Очистка воздушного фильтра

- 1** Нажмите кнопки впускной решетки (в двух местах) и откройте впускную решетку.

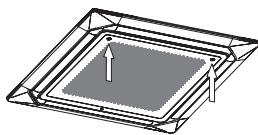

- 2** Извлеките фильтр из впускной решетки.

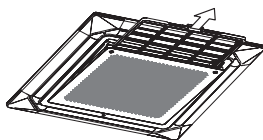

- 3** Почистите воздушный фильтр. Очистите воздушные фильтры от пыли, пропылесосьте либо помойте их. После того как помоете, оставьте воздушные фильтры полностью высохнуть в месте, защищенном от солнца.

- Для того чтобы убрать из воздушного фильтра пыль, воспользуйтесь пылесосом либо помойте фильтр в растворе мягкого моющего средства и теплой воды. Если фильтр помыл, перед установкой дайте ему полностью высохнуть, оставив в тени.
- Если не чистить воздушный фильтр от грязи, воздушный поток станет слабее, что снизит эффективность работы и увеличит шум.

- 4** Снова установите на впускную решетку воздушные фильтры.

- ① Верните воздушный фильтр в предназначенный для него держатель.
- ② Возвращая воздушный фильтр в держатель убедитесь, что фильтр касается упора фильтра.

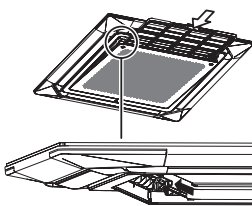

- 5** Закройте впускную решетку.

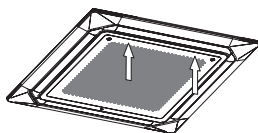

ПРИМЕЧАНИЯ

Символ фильтра*

Выберите интервал отображения символа фильтра на внутреннем модуле в соответствии с ориентировочным количеством пыли в воздухе помещения.

Прежде чем использовать эту функцию, проконсультируйтесь с уполномоченным обслуживающим персоналом.

*: Подробные инструкции о работе см. в руководстве по эксплуатации пульта ДУ.

СОВЕТЫ ПО РАБОТЕ

Инструкции, относящиеся к обогреву (*) применимы только к модели автоматического обогрева и охлаждения (обратный цикл).

Эффективность обогрева*

- Данный кондиционер работает по принципу теплового насоса, поглощая тепло из наружного воздуха и передавая это тепло в помещение. В результате падение температуры наружного воздуха приводит к снижению эффективности работы. Также проконсультируйтесь со специалистом по установке, чтобы убедиться, что модуль выбранного размера соответствует размеру помещения.
- Кондиционеры с тепловым насосом нагревают все помещение, циркулируя воздух по всему помещению, и потому от первого запуска кондиционера до нагревания помещения может пройти некоторое время.

Если температура в помещении и наружная температура высокие*

Если при использовании режима обогрева одновременно оказывается высокой температура в помещении и температура наружного воздуха, вентилятор внутреннего модуля может иногда останавливаться.

Автоматическое оттаивание под управлением микрокомпьютера*

- Если режим обогрева используется в условиях низкой температуры наружного воздуха и высокой влажности, на внешнем модуле может образовываться иней, что приводит к снижению эффективности работы. Для предотвращения снижения эффективности данное изделие оснащено функцией автоматического оттаивания под управлением микрокомпьютера. Во время цикла оттаивания вентилятор внутреннего модуля выключается и обозначается использование режима оттаивания. До повторного запуска кондиционера пройдет не больше 15 минут.
- Если после остановки работы в режиме обогрева на внешнем модуле образуется иней, модуль переходит в режим автоматического оттаивания. При этом внешний модуль поработает еще в течение нескольких минут и автоматически остановится.

Настройка направления потока

Изменение направления вертикального воздушного потока

Настройка направления воздушного потока: ①, ②, ③, ④: В режиме охлаждения/осушки

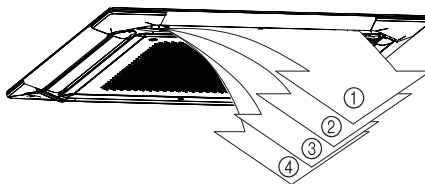

- Вертикальное направление воздушного потока задается автоматически в соответствии с выбранным режимом работы.

В режиме охлаждения/осушки: Горизонтальный поток воздуха ②

В режиме обогрева*:

Поток воздуха вниз ④ (тип 18, 24, 30, 36)

③ (тип 45, 54)

- В режиме АВТОМАТИЧЕСКИЙ в первую минуту после начала работы поток воздуха будет горизонтальным ②; в течение этого периода времени направление воздушного потока не может регулироваться.

Даже если направление воздушного потока задано, оно может быть другим в начале работы режима обогрева, во время оттаивания или в режиме АВТОМАТИЧЕСКИЙ (автоматическое переключение).

i ПРИМЕЧАНИЯ

- Попытка перемещения вручную заслонок направления воздуха вверх/вниз или влево/вправо может привести к нарушениям в работе; в этом случае выключите кондиционер и снова включите. Жалюзи снова начнут работать надлежащим образом.
- Если в помещении находятся дети, пожилые или больные люди, будьте осторожны при выполнении настроек направления воздушного потока и температуры в помещении.

Изменение направления горизонтального воздушного потока

Эта функция недоступна для использования.

Режим колебаний

Тип работы	Диапазон колебания
Охлаждение/обогрев/сушка/вентилятор	от ① до ④

Работа в режиме колебаний может временно приостанавливаться если вентилятор кондиционера не работает или работает на очень маленькой скорости.

Управление направлением отдельных воздушных потоков

Если для задания жалюзи используется эта функция, она имеет приоритет над другими настройками вертикального воздушного потока, заданными с других пультов ДУ или внешних устройств. Для использования других настроек выключите управление направлением отдельных воздушных потоков.

Горячий запуск*

Внутренний модуль предотвращает появление холодных сквозняков при начале работы в режиме обогрева. Вентилятор внутреннего модуля не будет включаться вовсе или включится на очень низкой скорости, пока теплообменник не достигнет заданной температуры.

Охлаждение при низкой температуре наружного воздуха

Когда наружная температура понижается, вентиляторы внешнего модуля могут переключаться на низкую скорость, или один из вентиляторов может периодически останавливаться.

Режимы работы

Автоматический

Модель охлаждения:

- Если сначала выбран режим АВТОМАТИЧЕСКИЙ (автоматическое переключение), в течение нескольких минут вентилятор будет работать на очень низкой скорости, и в течение этого времени внутренний модуль определяет условия помещения и выбирает соответствующий режим.
Температура в помещении выше температуры, заданной в настройках температуры → Режим охлаждения
Температура в помещении ближе к температуре, заданной в настройках температуры, или ниже ее → Режим отслеживания

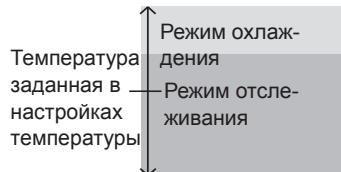

- Если внутренний модуль доводит температуру в помещении почти до значения настроек температуры, он переключается в режим отслеживания. В режиме мониторинга вентилятор работает с низкой скоростью. Если температура в помещении затем меняется, внутренний модуль снова выбирает соответствующий режим (охлаждение) для приведения температуры к заданному в настройках температуры значению.
- Если модуль автоматически выбирает не тот режим, который требуется, выберите один из требуемых режимов (ОХЛАЖДЕНИЕ, ОСУШКА, ВЕНТИЛЯТОР).

Модель обогрева и охлаждения (обратный цикл):

- Если выбран режим АВТОМАТИЧЕСКИЙ (автоматическое переключение), кондиционер выбирает соответствующий режим работы (охлаждение или обогрев) согласно текущей температуре помещения.
- Если сначала выбран режим Автоматический, в течение нескольких минут вентилятор будет работать на низкой скорости, и в течение этого времени внутренний модуль определяет условия помещения и выбирает соответствующий режим.

Температура в помещении выше температуры, заданной в настройках температуры → Режим охлаждения

Температура в помещении близка к температуре, заданной в настройках температуры → Определяется температурой наружного воздуха

Температура в помещении ниже температуры, заданной в настройках температуры → Режим обогрева

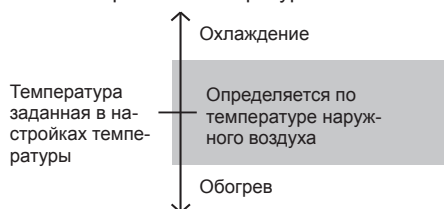

- Если кондиционер доводит температуру в помещении почти до значения настроек термостата, он переключается в режим отслеживания. В режиме мониторинга вентилятор работает с низкой скоростью. Если температура в помещении затем меняется, кондиционер снова выбирает соответствующий режим (обогрев, охлаждение) для приведения температуры к заданному в термостате значению.
Если модуль автоматически выбирает не тот режим, который требуется, выберите один из требуемых режимов (ОБОГРЕВ, ОХЛАЖДЕНИЕ, ОСУШКА, ВЕНТИЛЯТОР).

Обогрев*
<ul style="list-style-type: none"> Используется для нагревания помещения. Если выбран режим обогрева, кондиционер в течение 3-5 минут работает с очень низкой скоростью вентилятора, после чего переключается на выбранные настройки вентилятора. Этот период времени позволяет внутреннему модулю нагреться, прежде чем приступить к настоящей работе. Если температура в помещении очень низкая, на внешнем модуле может образоваться иней и его эффективность может снизиться. Для удаления инея модуль время от времени автоматически переходит в цикл оттаивания. На время работы режима автоматического оттаивания обогрев прерывается. После включения режима обогрева до нагревания помещения проходит некоторое время.
Охлаждение
Используется для охлаждения помещения.
Осушка
<ul style="list-style-type: none"> Используется для мягкого охлаждения при осушении помещения. В режиме осушки обогрев помещения невозможен. В режиме осушки модуль работает на низкой скорости; время от времени вентилятор внутреннего модуля останавливается для регулировки влажности помещения. Кроме того, во время регулировки влажности помещения вентилятор может работать на очень низкой скорости. Если выбран режим осушки, скорость вентилятора вручную не изменяется.
Вентилятор
Используется для циркуляции воздуха в помещении.

i ПРИМЕЧАНИЯ

***В режиме обогрева:**

Установите для термостата температуру выше текущей температуры в помещении. Режим обогрева не работает, если для термостата установлена температура ниже фактической температуры в помещении.

В режиме охлаждения/осушки:

Установите для термостата температуру ниже текущей температуры в помещении. Режимы охлаждения и осушки не работают, если для термостата установлена температура выше фактической температуры в помещении (в режиме охлаждения работает только вентилятор).

В режиме вентилятора:

Модуль нельзя использовать для обогрева или охлаждения помещения.

Режим энергосбережения

При максимальной мощности режим ЭНЕРГОСБЕРЕЖЕНИЯ соответствует приблизительно 70% мощности нормальной работы кондиционера при охлаждении и обогреве.

Если в режиме ЭНЕРГОСБЕРЕЖЕНИЯ помещение не охлаждается (обогревается) надлежащим образом, выведите нормальный режим.

Скорость вентилятора

Управление скоростью вентилятора.



В режиме АВТОМАТИЧЕСКИЙ скорость вентилятора автоматически регулируется в соответствии с режимом работы.

Обогрев*: Если температура выпускаемого кондиционером воздуха низкая, вентилятор будет работать на очень низкой скорости.

Охлаждение: Когда температура в помещении приближается к заданной температуре, скорость вентилятора замедляется.

Вентилятор: Вентилятор работает на средней скорости.

Управление работой вентилятора для экономии электроэнергии

- В режиме охлаждения или осушки вентилятор внутреннего модуля может время от времени останавливаться для регулировки работы вентилятора, обеспечивая экономию электроэнергии за счет остановки вращения вентилятора внутреннего модуля при остановке внешнего модуля.
- При начальных настройках эта функция активирована.
- Описание выключения этой функции см. в руководстве по эксплуатации пульта ДУ.
- Даже после изменения настройки, если в режиме ОХЛАЖДЕНИЕ или ОСУШКА для скорости вентилятора задано значение «АВТОМАТИЧЕСКИЙ», функция продолжает работать для подавления рассеивания циркулирующей в помещении влажности.

Автоматический перезапуск

При прерывании питания

- Если в результате сбоя питания происходит прерывание подачи питания на кондиционер, после восстановления питания кондиционер автоматически перезапускается и начинает работать в ранее выбранном режиме.
- Применение других электроприборов (электробритва и т. д.) либо использование поблизости беспроводных радиопередатчиков может привести к сбою в работе кондиционера. В этом случае временно отсоедините кондиционер от источника питания, после чего подключите снова и воспользуйтесь пультом ДУ для продолжения работы.

Использование нескольких пультов ДУ (дополнительно)

Существует возможность использования дополнительного пульта ДУ, при этом пультов ДУ не может быть больше двух. Для управления кондиционером можно использовать любой из двух пультов ДУ. Тем не менее, функции таймера на втором пульте недоступны.

Групповое управление

Один пульт ДУ может контролировать до 16 кондиционеров. Все кондиционеры работают с одинаковыми настройками.

Примечания

- * В режиме обогрева внешний модуль время от времени на короткие промежутки времени включает режим оттаивания. Если во время работы режима оттаивания пользователь снова переведет внутренний модуль в режим обогрева, режим оттаивания продолжит работу, а режим обогрева запустится после завершения оттаивания, в результате чего до подачи теплого воздуха может пройти некоторое время.
- * В режиме обогрева верхняя часть внутреннего модуля может нагреваться, но это связано с циркуляцией хладагента даже при остановке внутреннего модуля и не является неисправностью.

ПОИСК И УСТРАНЕНИЕ НЕИСПРАВНОСТЕЙ

Инструкции, относящиеся к обогреву (*) применимы только к модели автоматического обогрева и охлаждения (обратный цикл).

ПРЕДУПРЕЖДЕНИЕ

- ! В случае неисправности (запаха гари и т. п.) немедленно остановите работу устройства, выключите переключатель питания и обратитесь к уполномоченному обслуживающему персоналу. Простого выключения переключателя питания модуля недостаточно для полного отсоединения от источника питания. Обязательно выключайте прерыватель, чтобы полностью выключить питание устройства.

Прежде чем обращаться для выполнения ремонта выполните следующие проверки:

НОРМАЛЬНАЯ РАБОТА

Не включается сразу

- Если кондиционер выключить и сразу же включить, компрессор не будет работать около 3 минут, чтобы предотвратить перегорание предохранителей.
- Всякий раз, когда устройство выключается и сразу же включается, срабатывает схема защиты, не позволяющая запустить устройство в течение около 3 минут.

Слышен шум

- Во время работы или сразу же после выключения устройства может быть слышно как по трубам кондиционера течет вода. Кроме того, в течение 2-3 минут после начала работы может быть слышен шум (звук текущего хладагента).
- Во время работы может быть слышно легкое поскрипывание. Это является следствием незначительного расширения и сжатия передней крышки из-за изменения температуры.
- * В режиме обогрева иногда может быть слышен шипящий звук. Этот звук издается при автоматическом оттаивании.

Запахи

- Из внутреннего модуля может исходить незначительный запах. Этот запах является результатом того, что в кондиционер попадают запахи из помещения (мебель, табак и т. д.).

Выделяется легкая дымка или пар

- При работе в режиме охлаждения и осушки из внутреннего модуля может выходить легкая дымка. Это может быть результатом резкого охлаждения воздуха в помещении из-за поступающего из кондиционера холодного воздуха, что приводит к конденсации и образованию дымки.
- * В режиме обогрева вентилятор внешнего модуля может остановиться и из устройства может выходить пар. Это происходит в результате автоматического оттаивания.

Влажность не понижается

- При работе в режиме осушки.
- При определенном состоянии помещения влажность не понижается.
- Для понижения влажности установите более низкую температуру в помещении.

Воздушный поток слабый или отсутствует

- Вентилятор внутреннего модуля может запускаться позже вентилятора внешнего модуля, либо может останавливаться, если вентилятор внешнего модуля не работает. Это связано с режимом энергосбережения при работе вентилятора внутреннего модуля.
- Описание выключения этой функции см. в руководстве по эксплуатации пульта ДУ. (Эта функция не может быть выключена в автоматическом режиме работы вентилятора.)
- * При включении режима обогрева скорость вентилятора на время сильно понижается, обеспечивая прогрев внутренних частей.
- * В режиме обогрева, когда температура в помещении становится выше значения термостата, внешний модуль выключается, а внутренний модуль начинает работать с очень низкой скоростью вентилятора. Если требуется еще больше нагреть помещение, установите для термостата более высокое значение.
- * В режиме обогрева модуль временно останавливается (примерно на 15 минут) из-за работы в режиме автоматического оттаивания. В режиме автоматического оттаивания обозначается использование режима оттаивания. <<См. руководство по эксплуатации пульта ДУ.>>
- В режиме осушки или во время мониторинга температуры помещения вентилятор может работать с очень низкой скоростью.
- В режиме сверхтихой работы вентилятор будет работать с очень низкой скоростью.
- При мониторинге в автоматическом режиме вентилятор работает с очень низкой скоростью.

Направление воздушного потока не меняется согласно настройкам или не меняется вообще

- Даже если направление воздушного потока задано, оно может временно быть другим в начале работы режима обогрева, во время оттаивания или в режиме АВТОМАТИЧЕСКИЙ (автоматическое переключение).
- Можно задать функцию индивидуального вертикального удержания. <<См. руководство по эксплуатации пульта ДУ.>>

Из внешнего модуля вытекает вода

- * В режиме обогрева из внешнего модуля в результате автоматического оттаивания может вытекать вода.

ПРОВЕРЬТЕ ЕЩЕ РАЗ

Устройство совсем не работает

- Выключен ли прерыватель тока?
- Произошел ли сбой питания?
- Возможно перегорел предохранитель или сработал прерыватель тока?
- Работает ли таймер?

Слабая производительность охлаждения (или обогрева*)

- Загрязнен ли воздушный фильтр?
- Блокирована ли впускная решетка или выпускное отверстие?
- Правильно ли выполнена регулировка настроек температуры (термостата)?
- Открыты ли окно или дверь?
- При работе в режиме охлаждения – поступает ли через окно в помещение яркий солнечный свет? (Закройте шторы.)
- При работе в режиме охлаждения – имеются ли в помещении нагревательные приборы или компьютеры, не находится ли в нем слишком много людей?
- Переведено ли устройство в режим тихой работы?
- Работает ли кондиционер в режиме энергосбережения?

Если после этих проверок проблема остается или чувствуется запах гари, немедленно остановите кондиционер, отсоедините от источника питания и обратитесь к уполномоченному обслуживающему персоналу.