

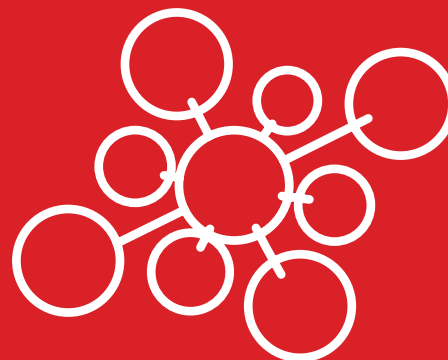

РУКОВОДСТВО ПОЛЬЗОВАТЕЛЯ



## КОНДИЦИОНЕРЫ НАСТЕННОГО ТИПА



KSGQ/KSRQ21HFAN1

KSGQ/KSRQ26HFAN1

KSGQ/KSRQ35HFAN1

KSGQ/KSRQ50HFAN1

KSGQ/KSRQ61HFAN1

KSGQ/KSRQ80HFAN1

KSGQ/KSRQ95HFAN1

## **Благодарим Вас за выбор кондиционера компании KENTATSU!**

**Перед началом пользования кондиционером прочтите внимательно данное Руководство!**

### **Назначение кондиционера**

Кондиционер охлаждает, нагревает, осушает и перемешивает воздух в помещении с использованием технологии экономии электроэнергии и встроенного таймера. Он также очищает воздух от пыли и автоматически поддерживает температуру, заранее установленную на пульте дистанционного управления.

### **Первые рекомендации, которые могут пригодиться сразу после приобретения кондиционера**

- ❖ Кондиционер является сложным электромеханическим прибором и рассчитан на продолжительный срок службы. Для создания комфортного микроклимата в помещении на протяжении всего этого срока необходимо сначала произвести профессиональный монтаж кондиционера. Поручите это сертифицированному специалисту, чтобы сохранить заводскую гарантию, правильно выбрать место установки и исключить необходимость ремонтов.
- ❖ Данное Руководство рассказывает о кондиционерах настенного типа. Другие модельные ряды этого типа несколько отличаются, но условия пользования ими остаются теми же самыми. Перед началом пользования кондиционером внимательно ознакомьтесь с основными разделами Руководства, которое держите всегда под рукой для получения необходимой информации.
- ❖ К пользованию кондиционером не следует допускать малолетних детей. Следите за тем, чтобы они не использовали кондиционер в своих играх.

	<b>Стр.</b>
Практические рекомендации.....	<b>4</b>
Что нужно знать об установке кондиционера.....	<b>7</b>
Условия эксплуатации.....	<b>8</b>
Комплект поставки.....	<b>9</b>
Наименование частей кондиционера.....	<b>10</b>
О комфортном микроклимате в помещении.....	<b>13</b>
Управление кондиционером без пульта дистанционного управления.....	<b>15</b>
Особенности работы в режиме нагрева.....	<b>16</b>
Зачем нужна функция оттайки?.....	<b>17</b>
Уход за кондиционером.....	<b>18</b>
Явления, не связанные с неисправностью.....	<b>20</b>
Поиск и устранение неисправностей.....	<b>23</b>
Когда нужно немедленно обратиться в авторизованную монтажную фирму.....	<b>24</b>
Основные технические характеристики кондиционеров.....	<b>26</b>
Классы энергоэффективности.....	<b>29</b>

Производитель оставляет за собой право вносить изменения в конструкцию, дизайн и функциональные возможности своей продукции без уведомления. Более подробную информацию по внесённым изменениям можно получить на сайте [www.daichi.ru](http://www.daichi.ru)



**Опасно!**

Не включайте и не выключайте кондиционер, вынимая штепсель из розетки. Пользуйтесь для этого пультом дистанционного управления или кнопкой на лицевой панели. Не подключайте к розетке, питающей кондиционер, другие электроприборы.



Несоблюдение этих рекомендаций ведет к поражению электротоком, перегреву проводов или к пожару.

Не пытайтесь удлинить кабель электропитания и не применяйте удлинители. Не пользуйтесь поврежденным кабелем и не пытайтесь отремонтировать его.

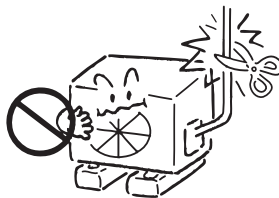

Повышенное натяжение или перегрев кабеля ведут к поражению электрическим током или к пожару.

Не оставайтесь долгое время под струей потока холодного воздуха. Не переохлаждайте помещение.

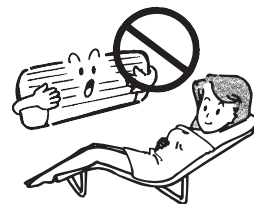

Переохлаждение ухудшает самочувствие и может привести к заболеванию.

Не вставляйте пальцы и какие-либо предметы во входной и выходной диффузоры.

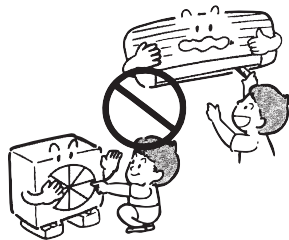

Быстровращающийся вентилятор может нанести серьезную травму.

Не пытайтесь самостоятельно чинить или перемещать в другое место кондиционер.



При работе неисправного кондиционера возможны поражение током, возгорание и т.п. Для ремонта или установки кондиционера в другом месте обратитесь к специалистам авторизованной монтажной фирмы.

Если появились какие-либо признаки неисправности (например, запах гари), тотчас отключите кондиционер от сети электропитания.



Эксплуатация неисправного кондиционера может привести к его поломке, поражению электротоком или пожару. Проконсультируйтесь со специалистом авторизованной монтажной фирмы.

**Внимание!**

Не применяйте кондиционер для охлаждения продуктов питания, лучшей сохранности предметов искусства и т.п. или для создания комфортных условий содержания растений и животных.



Продукты могут испортиться, а предметы искусства, растения или животные – пострадать.

Не дотрагивайтесь до кондиционера мокрыми или влажными руками.



Это ведет к поражению электротоком.

Время от времени проветривайте помещение.



Эта рекомендация особенно своевременна при наличии в помещении открытого пламени, например, камина. Недостаточная вентиляция ведет к обеднению воздуха кислородом.

Перед чисткой кондиционера убедитесь, что он выключен и отсоединен от электросети.



В процессе чистки при работающем кондиционере можно получить травму вращающимся вентилятором.

Если кондиционер долго не использовался, то перед новым включением убедитесь, что крепления наружного и внутреннего блоков не нарушены.

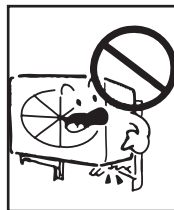

В противном случае кондиционер может упасть, нанеся кому-либо травму, или просто выйти из строя.

Не ставьте на наружный блок какие-либо предметы.



Падение их с наружного блока может привести к порче имущества или к травме.

Не размещайте под внутренним или наружным блоком ничего, что может пострадать от влаги.

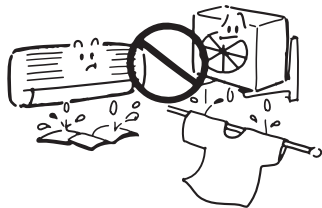

При работе наружного блока в режиме нагрева из него может капать вода.

Не мойте кондиционер водой.

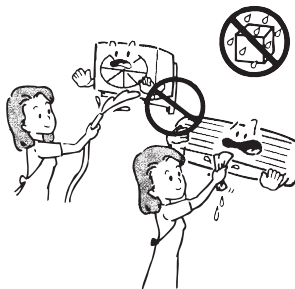

Это может привести к поражению электрическим током.

Не направляйте струю воздуха на растения или животных.

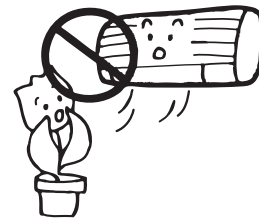

Это может нанести вред растениям или здоровью животных.

Не ставьте на кондиционер сосуды с водой.

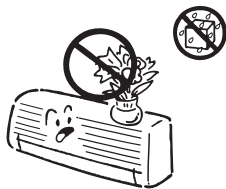

При попадании воды внутрь кондиционера возможно нарушение изоляции проводов, что чревато коротким замыканием или поражением электрическим током.

Не размещайте приборы с открытым пламенем в местах, обдуваемых потоком воздуха, или под внутренним блоком.

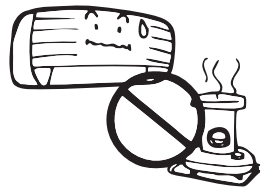

Это может привести к деформации корпуса блока под действием тепла.

Не загромождайте свободный доступ к входному и выходному диффузорам.



Ухудшение циркуляции воздуха может привести к снижению производительности кондиционера или к его поломке.

Не подключайте кондиционер к электросети с напряжением, отличающимся от указанного в паспорте.

Это ведет к поломке кондиционера или к пожару.

## Опасно!

Не пытайтесь устанавливать кондиционер самостоятельно. Обратитесь в авторизованную монтажную фирму.



Неверная установка кондиционера может привести к утечке воды, поражению электротоком или пожару. Рекомендуем поручить установку кондиционера специалистам авторизованной монтажной фирмы, в которой Вы приобрели кондиционер.

## Внимание!

Кондиционер необходимо заземлить. Неадекватное заземление ведет к поражению электротоком. Не соединяйте провод заземления кондиционера с газовыми трубами, водопроводом, громоотводом, заземлением телефонной линии.

Снабдите кондиционер надежной системой дренажа. Неадекватно выполненный дренаж может привести к порче имущества.

Не устанавливайте кондиционер в местах, где возможна утечка воспламеняющихся газов.

В некоторых случаях необходимо предусмотреть устройство защитного отключения (УЗО), предотвращающее утечку тока на землю.

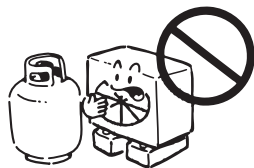

При скоплении воспламеняющегося газа вблизи кондиционера возможен пожар.

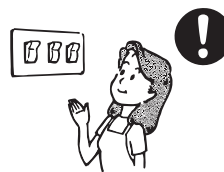

В противном случае возможно поражение электротоком.



### Особые условия, которые нужно учитывать при установке

Если условия работы кондиционера совпадают с перечисленными ниже, то необходима консультация специалистов.

- ❖ Высокая влажность воздуха или присутствие в нем паров масел.
- ❖ Атмосфера с высокой концентрацией солей (например, морское побережье).
- ❖ Местность с сернистыми испарениями (например, вблизи термального источника).
- ❖ Размещение наружного блока в таком месте, где он может быть засыпан выпавшим снегом.
- ❖ Чем больше свободного места вокруг кондиционера, тем эффективнее и безопаснее его работа.

Дренажный шланг должен быть проложен таким образом, чтобы конденсат беспрепятственно отводился за пределы помещения.

### Условия эксплуатации

Режим работы	Охлаждение	Нагрев	Осушение	Влажность
Воздух в помещении	не ниже 17°C	не выше 30°C	более 10°C	не выше 80%
Воздух на улице	18~43°C	-7~24°C	11~43°C	

### ВНИМАНИЕ!

1. Оптимальная производительность кондиционера достигается только при указанных условиях. Невыполнение этих условий может привести к нарушению нормальной работы кондиционера и срабатыванию устройств защиты.
2. Относительная влажность в помещении не должна быть выше 80%. При большей влажности на поверхности внутреннего блока кондиционера возможно обильное выпадение конденсата.



№ п/п	Составляющие комплекта поставки*	Кол-во	Примечание
1	Внутренний блок	1	В упаковке
2	Наружный блок	1	В упаковке
3	Монтажная пластина	1	
4	Монтажные болты ST3.9x25	5-8	В зависимости от модели
5	Дюбель	5-8	
6	Герметик	1	
7	Дренажный патрубок	1	
8	Пульт управления с элементами питания и инструкцией	1	KIC-105H (KIC-106H для модели KSGQ95)
9	Руководство пользователя	1	
10	Инструкция по монтажу	1	

\* Трубопровод хладагента приобретается за отдельную плату, а его длина и диаметр подбираются в соответствии с производительностью кондиционера и конкретным размещением блоков при монтаже.

**Внимательно проверьте комплект поставки.** Вся документация, входящая в комплект поставки, должна быть на русском языке.



## НАИМЕНОВАНИЕ КОМПОНЕНТОВ

### Внутренний блок

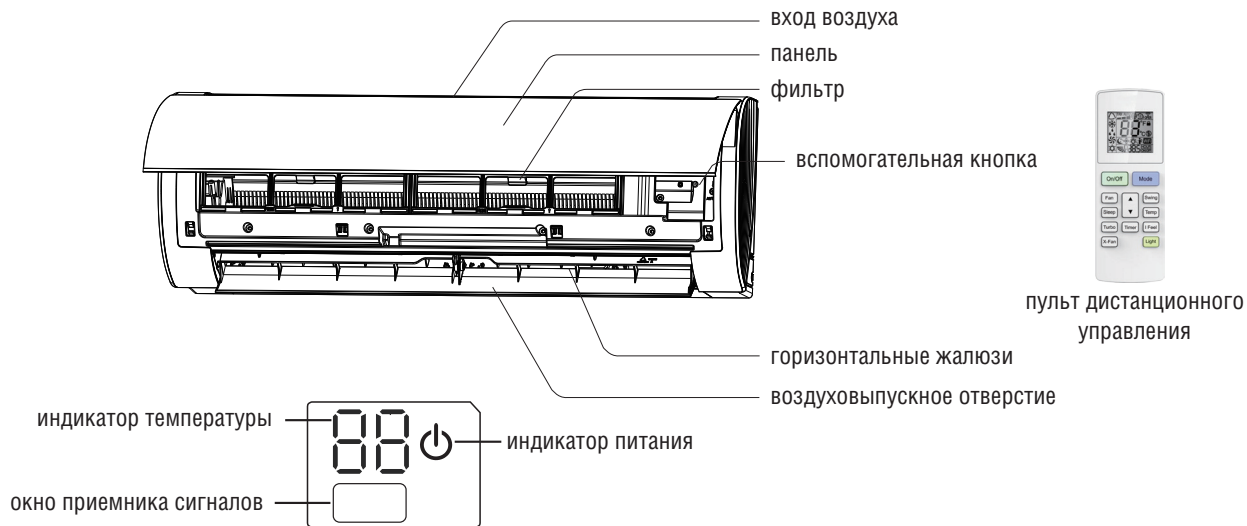

(Отображаемая на дисплее информация и ее расположение на реальном изделии могут отличаться от приведенных на иллюстрации)

Наружный блок

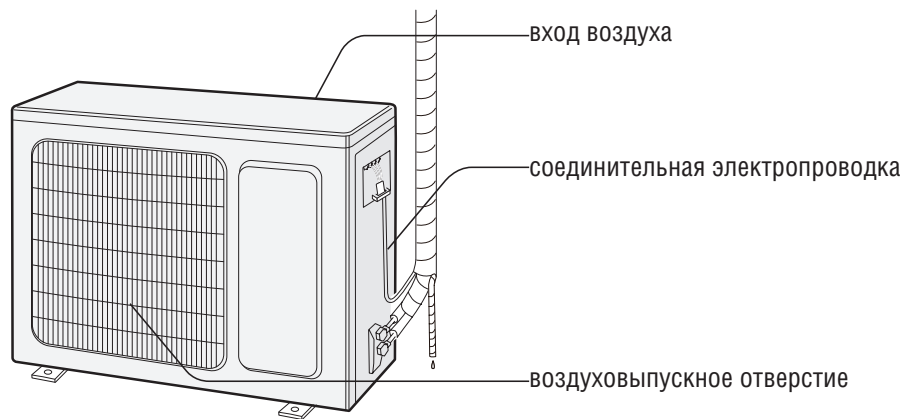

**ПРИМЕЧАНИЕ:**

Внешний вид реального изделия может отличаться приведенного на иллюстрации

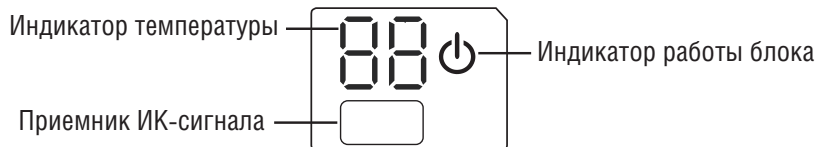

**ДЛЯ МОДЕЛЕЙ KSGQ21-80HF:**

**Примечание:** Если имеется различие между схематическим представлением и реальным устройством, пожалуйста, действуйте с учетом реального устройства

**Очистка воздуха.** Чтобы воздух в помещении соответствовал международным требованиям, в Вашем кондиционере предусмотрена его постоянная очистка от бытовых и поступающих с улицы загрязнений.

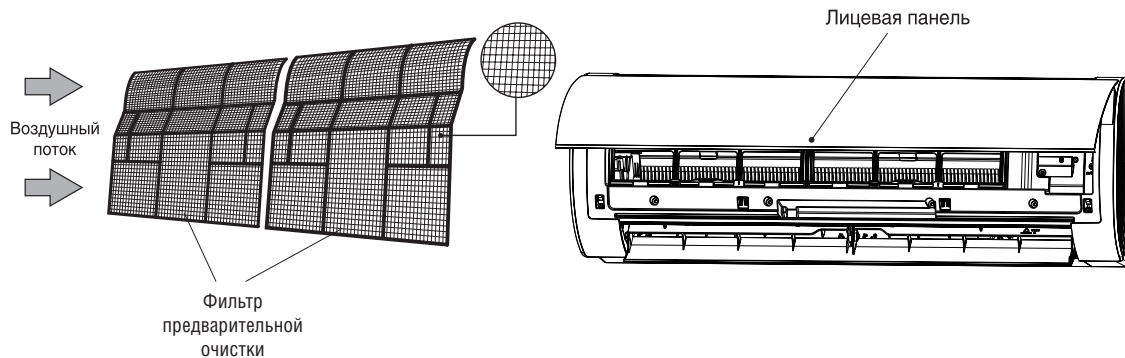

**Схема многоступенчатой очистки воздуха кондиционером**

В вашем кондиционере установлен фильтр предварительной очистки воздуха, задерживающий мельчайшие частицы пыли.



Фильтр предварительной очистки рекомендуется чистить примерно раз в месяц. Фотокаталитический фильтр следует чистить при солнечном свете через 3 месяца, а ионный фильтр необходимо менять приблизительно раз в полгода. Лицевую панель следует подвергать влажной чистке раз в месяц, для чего она сделана съемной.

**Регулирование влажности воздуха.** На наше самочувствие существенно влияет соотношение между температурой и относительной влажностью воздуха, причем вторая величина не должна превышать 80%. Обычно относительная влажность воздуха поддерживается кондиционером автоматически в диапазоне от 35 до 60%, что является оптимальным для человеческого организма.

**Циркуляция воздуха в помещении.** Выравнивание свойств воздуха в помещении осуществляется его циркуляцией. Она создается с помощью воздухораспределительных устройств и вентилятора внутреннего блока. Для подачи воздушного потока в какую-либо локальную зону достаточно вручную повернуть заслонки и створки жалюзи на определенный угол. Для циркуляции воздуха по всему объему помещения нужно заставить заслонки автоматически качаться вверх-вниз однократным нажатием кнопки **Swing**.

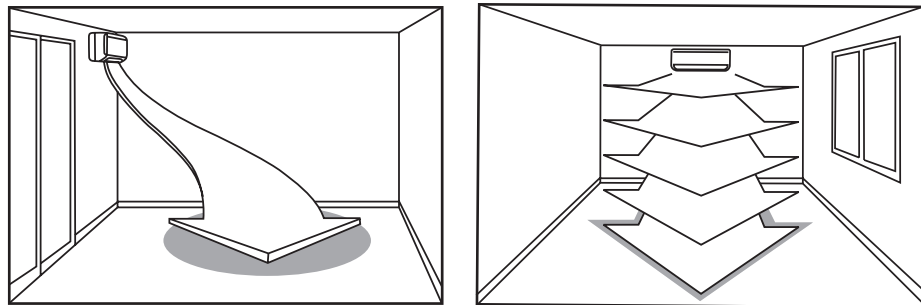

Возможные схемы циркуляции воздуха в помещении



## Управление кондиционером без пульта дистанционного управления

При потере или повреждении пульта управления включать и выключать кондиционер можно с помощью вспомогательной кнопки. Порядок действий (см. иллюстрацию).

Открыть панель и, чтобы включить или выключить кондиционер нажать вспомогательную кнопку. При включении вспомогательной кнопкой кондиционер работает в автоматическом режиме.

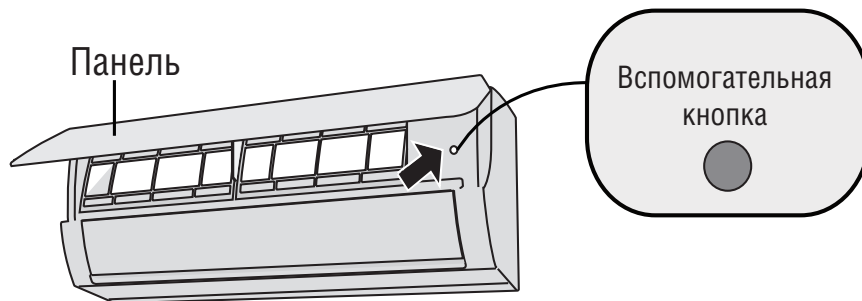

### **ВНИМАНИЕ:**

Для нажатия кнопки используйте изолированный предмет



Кондиционер с режимами охлаждения и нагрева может еще и нагревать воздух. При определенных условиях такой нагрев более экономичен, чем с помощью других электронагревательных приборов – электротэнов, масляных радиаторов, электрокалориферов и пр. Вот главные особенности использования кондиционера для нагрева воздуха помещения.

- ❖ Наружный блок переносит тепло атмосферного воздуха и передает его внутреннему блоку, который нагревает воздух в помещении. Такая циркуляция воздуха позволяет довольно быстро согреть помещение.
- ❖ Теплопроизводительность кондиционера падает со снижением температуры атмосферного воздуха.
- ❖ При низкой температуре атмосферного воздуха процесс придется совмещать с работой других нагревательных приборов.
- ❖ Если на улице очень холодно, рекомендуется использовать электронагревательные приборы, указанные выше, вместо нагрева воздуха кондиционером.

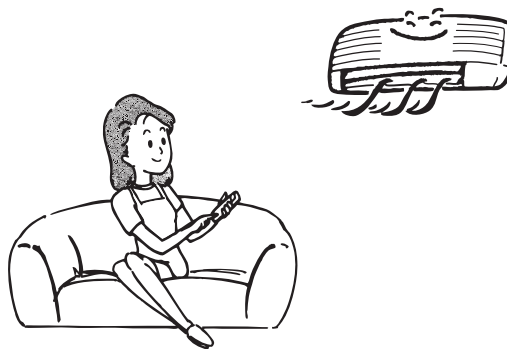



При низкой температуре воздуха на улице и его высокой влажности возможно обмерзание теплообменника наружного блока инеем. Такое обмерзание снижает производительность кондиционера. В этом случае помогает функция **автоматической оттайки инея**, которая периодически растапливает слой нарощенного инея. Внешними признаками начала действия этой функции являются:

- ❖ Режим **Нагрев** автоматически прерывается на 5–10 мин.
- ❖ Вентиляторы наружного и внутреннего блоков останавливаются.
- ❖ В наружном блоке возможно появление пара, что не является признаком неисправности, а свидетельствует об интенсивном испарении влаги с теплообменника.

Режим нагрева возобновится автоматически, как только весь иней на теплообменнике растает.

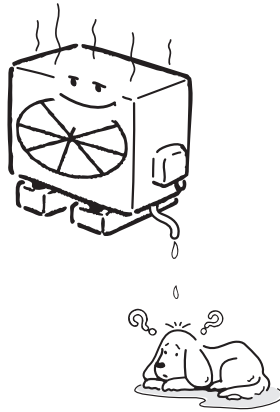

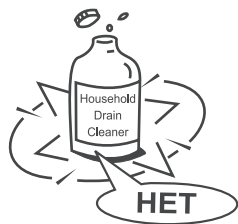
**ПРЕДОСТЕРЕЖЕНИЕ!**

Прежде чем приступить к очистке, выключите кондиционер и сетевой размыкатель.

**ЧИСТКА ВНУТРЕННЕГО БЛОКА И ПУЛЬТА ДИСТАНЦИОННОГО УПРАВЛЕНИЯ**

- ❖ Чистку внутреннего блока и пульта дистанционного управления выполняйте сухой мягкой тканью.
- ❖ Если внутренний блок слишком загрязнен, смочите ткань холодной водой.
- ❖ Снимите лицевую панель внутреннего блока, промойте ее водой и вытрите насухо тканью.
- ❖ Не очищайте кондиционер тканью с химической пропиткой или щеткой.
- ❖ Не пользуйтесь для чистки бензином, полиролем, растворителями, чистящими порошками или другими химически активными веществами. Они могут повредить покрытие корпуса, привести к его деформации или изменению цвета.

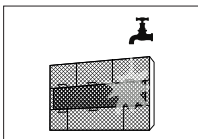
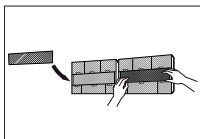
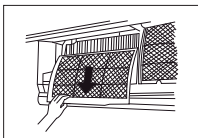

Ячейки фильтра

**ЧИСТКА ВОЗДУХООЧИСТИТЕЛЬНЫХ ФИЛЬТРОВ**

Загрязнение фильтров приводит к снижению производительности кондиционера. Поэтому регулярно, каждые 3 месяца, проводите чистку воздухоочистительных фильтров.

1. Откройте лицевую панель, и потяните на себя-вверх.
2. Возьмите рамку каждого фильтра за крепления и приподнимите. Затем плавно потяните вниз.
3. Выньте фильтры из внутреннего блока.
  - ❖ Осуществляйте очистку фильтров пылесосом или промойте водой, с последующей просушкой.

### ХРАНЕНИЕ

Если Вы не планируете использовать кондиционер в течение длительного времени (месяца и более):

1. Включите кондиционер на несколько часов в режиме вентилятора.
2. Полностью просушите его внутренние полости.
3. Отключите кондиционер.
4. Извлеките элементы питания из пульта дистанционного управления.

Периодически очищайте и обслуживайте наружный блок, который находится на улице. Не пытайтесь делать это самостоятельно, обращайтесь в авторизованную монтажную фирму.

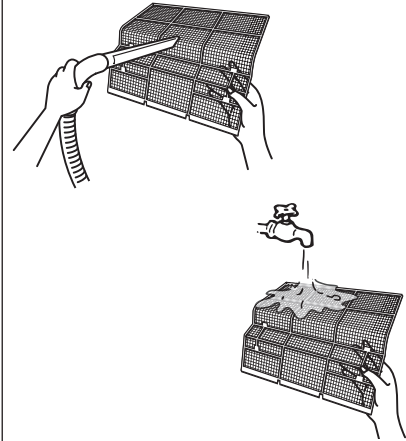

### ПРОВЕРКА ПЕРЕД ВКЛЮЧЕНИЕМ КОНДИЦИОНЕРА

- ❖ Убедитесь, что электропровод не поврежден и не выключен из электрической сети.
- ❖ Убедитесь, что установлены комбинированные фильтры.
- ❖ Убедитесь, что нет препятствий входящему в кондиционер и выходящему из кондиционера воздушным потокам.

### ВНИМАНИЕ!

- ❖ Вынимая фильтр, не касайтесь металлических частей кондиционера. Острые металлические детали могут нанести травму.
- ❖ Не допускайте попадания воды внутрь кондиционера: она может нарушить изоляцию, привести к возгоранию или поражению электрическим током.

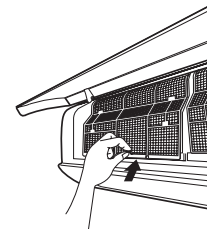

## АНАЛИЗ НЕИСПРАВНОСТЕЙ

### Устранение неисправностей общего порядка

При возникновении приведенных ниже проблем попробуйте сначала устранить их самостоятельно, руководствуясь указанными в таблице рекомендациями. Если проблема не решается, обращайтесь к вашему местному дилеру или к квалифицированным специалистам.

Проблема	Что проверить	Решение
<b>Внутренний блок не реагирует на сигналы пульта дистанционного управления или не работает сам пульт</b>	Может быть, имеются сильные помехи (влияние статического электричества, колебания напряжения)?	Извлеките вилку из розетки и через 3 минуты вставьте ее обратно. Снова включите кондиционер.
	Пульт дистанционного управления находится в пределах его зоны действия?	Дальность действия пульта дистанционного управления 8 м.
	Между пультом и блоком имеются препятствия?	Удалите препятствия.
	Излучатель пульта дистанционного управления направлен на окно приема сигналов блока?	Направьте пульт дистанционного управления точно на окно приемника сигналов на внутреннем блоке.
	Слабый сигнал пульта дистанционного управления, нечеткое изображение или отсутствует изображение на дисплее?	Проверьте состояние элементов питания, если они сели – замените.
	При нажатии кнопок пульта на дисплее ничего не отображается?	Возможно, пульт дистанционного управления неисправен. Проверьте и, при необходимости, замените пульт.
	В помещении включена люминесцентная лампа?	Переместите пульт ближе к внутреннему блоку. Выключите люминесцентную лампу и снова проверьте работу пульта.

<b>Отсутствует поток воздуха из внутреннего блока</b>	Нет ли препятствий у воздухозаборного и воздуховыпускного отверстий внутреннего блока?	Устраните препятствия.
	Установленная на внутреннем блоке для режима нагрева температура достигнута?	После достижения заданной температуры внутренний блок перестает подавать подогретый воздух.
	Режим нагрева только что включен?	Для предотвращения подачи в помещение холодного воздуха внутренний блок включается с задержкой в несколько минут – это нормальный порядок работы.
<b>Кондиционер не работает</b>	• Сбой электропитания?	• Подождите, пока восстановится электропитание.
	• Сбой электропитания?	• Подождите, пока восстановится электропитание.
	• Не до конца вставлена вилка?	• Вставьте вилку до упора.
	• Сработало реле температуры воздуха или сгорел плавкий предохранитель?	• Обратитесь к специалистам для замены реле или предохранителя.
	• Неисправна электропроводка?	• Обратитесь к специалистам для замены электропроводки.
	• Блок перезапускается сразу после остановки?	• Подождите 3 минуты, и затем снова включите кондиционер.
	• Правильно ли настроена функция для работы с пультом дистанционного управления?	• Переустановите настройки функции.
<b>Из воздуховыпускного отверстия внутреннего блока выходит туман</b>	• Температура и влажность в помещении высокие?	• Туман может образовываться при резком охлаждении воздуха помещения. Через некоторое время температура и влажность воздуха в помещении уменьшатся и туман пропадет.
<b>Нельзя изменить задаваемую температуру</b>	• Блок работает в автоматическом режиме?	• В автоматическом режиме работы задаваемую температуру изменить нельзя. • Если вы хотите изменить температуру, перейдите на другой режим работы.
	• Желаемая температура выходит из установленного диапазона?	• Задайте диапазон 16–30 °С.

<b>Недостаточная эффективность охлаждения (нагрева)</b>	• Слишком низкое напряжение в сети?	• Подождите, пока восстановится нормальное напряжение.
	• Засорен фильтр?	Очистите фильтр.
	• Установленная температура находится в правильном диапазоне?	• Выберите температуру из правильного диапазона.
	• Есть открытая дверь или окно?	• Закройте двери и окна.
<b>Ощущается посторонний запах</b>	• Есть ли источник запаха, например, мебель, сигаретный дым и т.п.?	• Возможно, это запах от мебели, сигаретного дыма и т.п. • Очистите фильтр.
<b>Кондиционер работает со сбоями</b>	• Есть ли источник помех, например, грозовые разряды, беспроводные устройства и т.п.?	• Отключите электропитание, включите его снова и затем опять включите кондиционер.
<b>Слышен звук «протекающей воды»</b>	• Кондиционер только что включился или выключился?	• Это звук протекания жидкого хладагента внутри блока – это нормальное явление.
<b>Слышно потрескивание</b>	• Кондиционер только что включился или выключился?	• Это звук трущихся в результате теплового расширения или сокращения при изменении температуры панелей или других частей блока.

**Код ошибки**

- При отказе кондиционера индикатор температуры на внутреннем блоке начинает мигать, и на дисплее отображается соответствующий код ошибки. Ниже в таблице приведен перечень возможных кодов ошибок и рекомендации по устранению неисправностей.

Код ошибки	Устранение неисправности
E5	Неисправность можно устранить, перезапустив кондиционер. Если таким путем проблема не решается, обратитесь к квалифицированным специалистам.
E8	Неисправность можно устранить, перезапустив кондиционер. Если таким путем проблема не решается, обратитесь к квалифицированным специалистам.
U8	Неисправность можно устранить, перезапустив кондиционер. Если таким путем проблема не решается, обратитесь к квалифицированным специалистам.
H6	Неисправность можно устранить, перезапустив кондиционер. Если таким путем проблема не решается, обратитесь к квалифицированным специалистам.
E6	Неисправность можно устранить, перезапустив кондиционер. Если таким путем проблема не решается, обратитесь к квалифицированным специалистам.
C5	Обратитесь к квалифицированным специалистам.
F0	Обратитесь к квалифицированным специалистам.
F1	Обратитесь к квалифицированным специалистам.
F2	Обратитесь к квалифицированным специалистам.

**ПРИМЕЧАНИЕ.**





Все другие коды ошибок требуют для устранения неисправности обращения к квалифицированным специалистам.

**ВНИМАНИЕ**

- При появлении перечисленных ниже признаков немедленно выключите кондиционер, отключите электропитание и обратитесь за помощью к вашему местному дилеру или к квалифицированным специалистам.
- Шнур питания сильно нагревается или поврежден.
- Работа кондиционера сопровождается необычным звуком.
- Часто срабатывает реле температуры воздуха.
- Из кондиционера исходит запах горелого.
- Течь из внутреннего блока.
- Не ремонтируйте и не переустанавливайте кондиционер самостоятельно.
- При эксплуатации в непредусмотренных для этого условиях в кондиционере может возникнуть неисправность, а также может появиться опасность поражения электрическим током и возгорания.

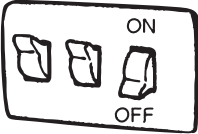
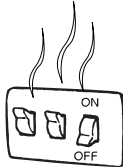

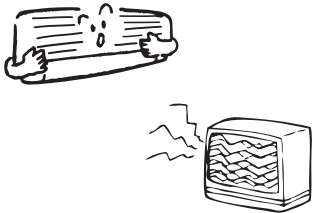
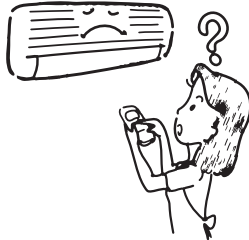
В следующих ситуациях немедленно отключите кондиционер и свяжитесь с монтажной фирмой.

<p>Часто выбивает предохранитель или автомат защиты.</p> 	<p>Автомат-предохранитель слишком сильно нагрелся.</p> 	<p>Изоляция кабеля питания повреждена.</p> 
<p>Работа кондиционера нарушает нормальную работу телевизоров, радио и других электроприборов.</p> 	<p>Не срабатывает кнопка Вкл./Выкл.</p> 	<p>Во время работы из блока постоянно раздается посторонний шум.</p> 
<p>При нажатии кнопки Вкл./Выкл. (Run) происходит сбой в работе кондиционера, и этот сбой повторяется после отключения от сети и перезапуске кондиционера вновь через 3 мин.</p>		
<p>Если в кондиционер попала вода или другие предметы.</p>		
<p>Индикатор RUN или другие индикаторы продолжают мигать.</p>		
<p>Если один из кодов ошибки высветился на дисплее: E0, E1, E2, E3..... или P0, P1, P2, P3.....</p>		

Если нормальная работа кондиционера не восстановится даже после выполнения всех указанных выше проверок и после просмотра предыдущей страницы сомнения еще останутся, отключите кондиционер и свяжитесь с авторизованной монтажной фирмой.

## Охлаждение/нагрев

on/off

ВНУТРЕННИЙ БЛОК			KSGQ21HFAN1	KSGQ26HFAN1	KSGQ35HFAN1
НАРУЖНЫЙ БЛОК			KSRQ21HFAN1	KSRQ26HFAN1	KSRQ35HFAN1
Производительность	кВт	Охлаждение	2.25	2.55	3.25
		Нагрев	2.35	2.65	3.4
Электропитание	В, Гц, Ф	Однофазное	220-240, 50, 1	220-240, 50, 1	220-240, 50, 1
Потребляемая мощность	кВт	Охлаждение	0.7	0.79	1.01
		Нагрев	0.65	0.73	0.94
Эффективность / Класс		Охлаждение (EER)	3.21 / A	3.21 / A	3.21 / A
		Нагрев (COP)	3.61 / A	3.61 / A	3.61 / A
Годовое энергопотребление	кВт.ч	Среднее значение	350	395	505
Расход воздуха (макс./сред./мин.)	м³/ч	Внутренний блок	470 / 370 / 250	470 / 370 / 250	550 / 430 / 330
Интенсивность осушки воздуха	л/ч	Среднее значение	0.6	0.8	1.2
Уровень шума (выс./сред./низ.)	дБА	Внутренний блок	40 / 35 / 26	40 / 35 / 26	42 / 36 / 33
Габариты (ШxВxГ)	мм	Внутренний блок	744x256x185	744x256x185	819x256x185
		Наружный блок	720x428x310	720x428x310	776x540x320
Вес	кг	Внутренний блок	8	8	8.5
		Наружный блок	22	24.5	30
Трубопровод хладагента (R410A)	мм	Диаметр для жидкости	6.35	6.35	6.35
		Диаметр для газа	9.52	9.52	12.7
	м	Длина между блоками	15	15	15
		Перепад между блоками	10	10	10
Диапазон рабочих температур	°C	Охлаждение	18~43	18~43	18~43
		Нагрев	-7~24	-7~24	-7~24

## Охлаждение/нагрев

on/off

ВНУТРЕННИЙ БЛОК			KSGQ50HFAN1	KSGQ61HFAN1	KSGQ80HFAN1
НАРУЖНЫЙ БЛОК			KSRQ50HFAN1	KSRQ61HFAN1	KSRQ80HFAN1
Производительность	кВт	Охлаждение	4.8	6.15	8
		Нагрев	5.3	6.7	8.5
Электропитание	В, Гц, Ф	Однофазное	220-240, 50, 1	220-240, 50, 1	220-240, 50, 1
Потребляемая мощность	кВт	Охлаждение	1.5	1.92	2.87
		Нагрев	1.47	1.86	2.65
Эффективность / Класс		Охлаждение (EER)	3.21 / A	3.21 / A	2.81 / C
		Нагрев (COP)	3.61 / A	3.61 / A	3.21 / C
Годовое энергопотребление	кВт.ч	Среднее значение	750	960	1435
Расход воздуха (макс./сред./мин.)	м³/ч	Внутренний блок	650 / 480 / 350	900 / 700 / 600	1200 / 1000 / 850
Интенсивность осушки воздуха	л/ч	Среднее значение	1.8	1.8	3.0
Уровень шума (выс./сред./низ.)	дБА	Внутренний блок	42 / 34 / 31	49 / 41 / 37	51 / 42 / 39
Габариты (ШхВхГ)	мм	Внутренний блок	849x289x210	1013x307x221	1122x329x247
		Наружный блок	848x540x320	913x680x378	955x700x396
Вес	кг	Внутренний блок	11	14	16.5
		Наружный блок	39	50	61
Трубопровод хладагента (R410A)	мм	Диаметр для жидкости	6.35	6.35	6.35
		Диаметр для газа	12.7	12.7	15.9
	м	Длина между блоками	25	25	30
		Перепад между блоками	10	10	10
Диапазон рабочих температур	°C	Охлаждение	18-43	18-43	18-43
		Нагрев	-7-24	-7-24	-7-24

## Охлаждение/нагрев

on/off

ВНУТРЕННИЙ БЛОК			KSGQ95HFAN1
НАРУЖНЫЙ БЛОК			KSRQ95HFAN1
Производительность	кВт	Охлаждение	9,36
		Нагрев	9,96
Электропитание	В, Гц, Ф	Однофазное	220~240, 50, 1
Потребляемая мощность	кВт	Охлаждение	2,73
		Нагрев	2,91
Эффективность / Класс		Охлаждение (EER)	3.43 / A
		Нагрев (COP)	3.42 / B
Годовое энергопотребление	кВт.ч	Среднее значение	1365
Расход воздуха (макс./сред./мин.)	м³/ч	Внутренний блок	1600 / 1150 / 900
Интенсивность осушки воздуха	л/ч	Среднее значение	3,5
Уровень шума (выс./сред./низ.)	дБА	Внутренний блок	58 / 47 / 43
Габариты (ШxВxГ)	мм	Внутренний блок	1350x326x253
		Наружный блок	1012x790x427
Вес	кг	Внутренний блок	19
		Наружный блок	76
Трубопровод хладагента (R410A)	мм	Диаметр для жидкости	6,35
		Диаметр для газа	19,1
	м	Длина между блоками	30
		Перепад между блоками	20
Диапазон рабочих температур	°С	Охлаждение	18~48
		Нагрев	-7~24

Классификация энергоэффективности составляет часть Европейского проекта по обнаружению климатических изменений, согласно которому эффективность энергопользования должна быть направлена на уменьшение выбросов CO<sub>2</sub>. Европейская Комиссия установила, что более точная осведомленность позволит пользователям покупать наиболее экологически рентабельные предметы в соответствии с их потребностями.

На табличке предоставлена информация о потреблении энергии кондиционера. Блоки с охлаждающей способностью до 12 кВт классифицируются по потреблению энергии на категории от 'A' до 'G', которым соответствует определенный цветовой код. Блоки с самым низким энергопотреблением категории 'A' обозначены темно-зеленой стрелкой, а с самым высоким энергопотреблением категории 'G' - красной. Таким образом, пользователи могут сравнить эффективность эквивалентных машин других производителей.

### ОБОЗНАЧЕНО ГОДОВОЕ ПОТРЕБЛЕНИЕ ЭНЕРГИИ

Указано приблизительное годовое потребление энергии на основании стандартной бытовой модели. Годовое потребление можно рассчитать, умножив значение общей входной мощности на среднее количество часов работы в год, принятое за 500, в РЕЖИМЕ ОХЛАЖДЕНИЯ ПРИ ПОЛНОЙ НАГРУЗКЕ. Стоимость годового потребления энергии подсчитывается, умножая это значение на тариф на электроэнергию пользователя.

### ОТДАЧА ОХЛАЖДЕНИЯ

Охлаждающая способность блока в кВт в режиме охлаждения при полной нагрузке. Пользователь должен выбрать блок с номинальной производительностью, соответствующей его требованиям охлаждения/нагрева. Крупногабаритные блоки могут увеличить количество циклов вкл/выкл, сокращая тем самым срок службы, в то время как малогабаритные блоки не могут обеспечить соответствующего уровня охлаждения или нагрева. Значения отдачи можно приобрести у производителя или местного дилера.

### КОЭФФИЦИЕНТ ЭНЕРГОЭФФЕКТИВНОСТИ (EER)

Это охлаждающая производительность блока, делимая на общую потребляемую электрическую мощность - чем выше значение EER, тем лучше эффективность энергоиспользования.

### ТИП

Указывает, в каком режиме может работать блок: только охлаждение или охлаждение/нагрев. В режиме охлаждения указывается тип охлаждения блока: водный или воздушный.

### ТЕПЛОПРОИЗВОДИТЕЛЬНОСТЬ

Теплоотдача блока в кВт в режиме нагрева при полной нагрузке.

## Энергопоказатели

Производитель  
Наружный блок  
Внутренний блок

Кондиционер
<b>KENTATSU</b>
KSRQ21HFAN1
KSGQ21HFAN1

Более эффективно



Менее эффективно

Ежегодный расход электроэнергии (кВт) в режиме охлаждения <small>(Фактическое потребление зависит от режима использования устройства и климатических условий)</small>	350
Холодопроизводительность кВт	2,25
Коэффициент энергетической эффективности <small>(Полная нагрузка (чем выше, тем лучше))</small>	3,21
Тип	Только охлаждение — Охлаждение + Нагрев ← Воздушное охлаждение ← Водяное охлаждение —
Теплопроизводительность кВт	2,35
Класс энергетической эффективности A: выше G: ниже	A B C D E F G
Уровень звуковой мощности (внутренний/наружный блок)	дБА 48 / 59



**Данная продукция производится на заводах:**

- ❖ KENTATSU DENKI LTD.  
2-15-1 Konan, Minato-ku, Tokyo, 108-6028, Shinagawa Intercity Tower A 28th Floor, Japan
- ❖ GREE ELECTRIC APPLIANCES, INC. OF ZHUHAI  
W. Jinji Rd, Qianshan Zhuhai 519070, Guangdong, China

**Страна производитель и дата производства кондиционера указана на его маркировочном шильдике или рядом с ним.**

**Срок службы:**

Установленный производителем в порядке п.2 ст.5 Федерального Закона РФ «О защите прав потребителей» срок службы для данного изделия равен 10 лет с даты производства при условии, что изделие используется в строгом соответствии с настоящей инструкцией по эксплуатации и применимыми техническими стандартами»

**Особые правила реализации не предусмотрены.**

**Условия транспортировки и хранения:**

Кондиционеры должны транспортироваться и храниться в упакованном виде.

Кондиционеры должны транспортироваться любым видом крытого транспорта в соответствии с правилами перевозки грузов, действующими на данном виде транспорта. Не допускается к отгрузке и перевозке кондиционер, получивший повреждение в процессе предварительного хранения и транспортирования, при нарушении жесткости конструкции.

Состояние изделия и условия производства исключают его изменения и повреждения при правильной транспортировке. Природные стихийные бедствия на данное условие не распространяются, гарантия при повреждении от природных бедствий не распространяется (Например – в результате наводнения).

Кондиционеры должны храниться на стеллажах или на полу на деревянных поддонах (штабелирование) в соответствии с манипуляционными знаками на упаковке.

Срок хранения – 5 лет со дня отгрузки с завода – изготовителя.

**ВАЖНО!** Не допускайте попадания влаги на упаковку! Не ставьте грузы на упаковку!

При складировании следите за ориентацией упаковок, указанной стрелками!

**Утилизация отходов**

Ваше изделие и батарейки, входящие в комплектацию пульта, помечены этим символом. Этот символ означает, что электрические и электронные изделия, а также батарейки, не следует смешивать с несортированным бытовым мусором.

На батарейках под указанным символом иногда отпечатан химический знак, который означает, что в батарейках содержится тяжелый металл выше определенной концентрации. Встречающиеся химические знаки:

Pb:свинец (>0,004%)

Не пытайтесь демонтировать систему самостоятельно: демонтаж изделия, удаление холодильного агента, масла и других частей должны проводиться квалифицированным специалистом в соответствии с местным и общегосударственным законодательством.

Агрегаты и отработанные батарейки необходимо сдавать на специальную перерабатывающую станцию для утилизации, переработки и вторичного использования.

Обеспечивая надлежащую утилизацию, вы способствуете предотвращению отрицательных последствий для окружающей среды и здоровья людей.

За более подробной информацией обращайтесь к монтажнику или в местные компетентные органы.

Оборудование, к которому относится настоящая инструкция, при условии его эксплуатации согласно данной инструкции, соответствует следующим техническим регламентам: Технический регламент Таможенного союза ТР ТС 004/2011 «О безопасности низковольтного оборудования», Технический регламент Таможенного Союза ТР ТС 020/2011 «Электромагнитная совместимость технических средств»















**KENTATSU**

IS THE TRADEMARK OF  
KENTATSU DENKI, JAPAN



66129927261

