

DAIKIN

INVERTER

DAIKIN ROOM AIR CONDITIONER

Operation Manual

MODELS

FVXS25FV1B FVXS50FV1B

FVXS35FV1B

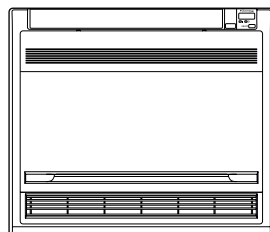

English

Deutsch

Français

Nederlands

Español

Italiano

Ελληνικά

Portugues

Русский

Türkçe

СОДЕРЖАНИЕ

ПРОЧИТЕ ПЕРЕД НАЧАЛОМ ЭКСПЛУАТАЦИИ

| | |
|--|---|
| Меры по обеспечению безопасности | 2 |
| Наименования деталей | 4 |
| Подготовка к работе | 7 |

ЭКСПЛУАТАЦИЯ

| | |
|---|----|
| Работа в режиме АВТО · СУШКА · ОХЛАЖДЕНИЕ · НАГРЕВ · ВЕНТИЛЯТОР | 10 |
| Корректировка направления воздушного потока | 12 |
| УСИЛЕННЫЙ режим | 14 |
| Операция НАРУЖНОГО БЛОКА С НИЗКИМ УРОВНЕМ ШУМА | 15 |
| Работа в режиме ЭКОНОМ | 16 |
| Функции ТАЙМЕР | 17 |
| Работа в режиме ЕЖЕНЕДЕЛЬНЫЙ ТАЙМЕР | 19 |
| Замечание по Системе множественной конфигурации | 24 |

ОСТОРОЖНО

| | |
|----------------------|----|
| Уход и очистка | 26 |
|----------------------|----|

ПОИСК НЕИСПРАВНОСТЕЙ

| | |
|----------------------------|----|
| Поиск неисправностей | 29 |
|----------------------------|----|

Меры по обеспечению безопасности





- Храните данное руководство в легко доступном для оператора месте.
- Перед включением блока в работу внимательно прочтите данное руководство.
- В целях безопасности оператору следует внимательно ознакомиться с указанными ниже мерами предосторожности.
- В данном руководстве меры предосторожности подразделяются на ПРЕДУПРЕЖДЕНИЯ и ПРЕДОСТЕРЕЖЕНИЯ. Следите за соблюдением всех указанных мер предосторожности: все они важны для обеспечения безопасности.

ПРЕДУПРЕЖДЕНИЕ

Если проигнорировать точное соблюдение данных инструкций, блок может явиться причиной повреждения имущества, травм или гибели персонала.

ПРЕДОСТЕРЕЖЕНИЕ

Если проигнорировать точное соблюдение данных инструкций, блок может явиться причиной незначительного или заметного повреждения имущества либо травм персонала.

-  Не допускается ни при каких обстоятельствах.
-  Внимательно соблюдайте инструкции.
-  Кондиционер необходимо заземлять.
-  Ни в коем случае не допускайте увлажнения кондиционера (включая дистанционный блок управления).
-  Ни в коем случае не прикасайтесь к кондиционеру (включая дистанционный блок управления) влажными руками.

ПРЕДУПРЕЖДЕНИЕ

- Во избежание возникновения пожара, взрыва или повреждений не эксплуатируйте блок при обнаружении поблизости от него вредных веществ, включая воспламеняемые или коррозионные газы.
- Длительное нахождение под воздействием прямого потока воздуха может нанести ущерб здоровью.
- Не следует вставлять палец и помещать стержень или другие предметы в отверстие для впуска или выпуска воздуха. Поскольку вентилятор вращается с высокой скоростью, он может явиться источником травмы.
- Не пытайтесь самостоятельно ремонтировать, перемещать, модифицировать или заново устанавливать кондиционер. Ошибочные операции могут привести к поражению электрическим током, пожару и т.п. По вопросам ремонта и перестановки обращайтесь за инструкциями и информацией к своему дилеру Дэйкин.

- Используемый в кондиционере хладагент является безопасным. Хотя утечки не допускаются, в случаях вызываемой какой-либо причиной утечки хладагента в помещении необходимо полностью исключить его контакт с любым открытым пламенем, например, пламенем газовых горелок, керосиновых нагревателей или с горючим газом.
- Если кондиционер не обеспечивает соответствующее охлаждение (или нагрев), это может означать утечку хладагента; обратитесь к своему дилеру. При выполнении ремонтных операций, сопутствующих добавлению хладагента, проконтролируйте характер ремонта с привлечением наших специалистов по сервисному обслуживанию.
- Не пытайтесь самостоятельно устанавливать кондиционер. Ошибки в работе могут привести к утечке воды, вызвать поражение электрическим током или явиться причиной пожара. По монтажу консультируйтесь со своим дилером или с квалифицированным специалистом.
- Во избежание поражения электрическим током, возникновения пожара или получения травмы, если вы обнаружили любые аномалии типа дыма или огня, прекратите работу и отключите питание. Обратитесь за инструкциями к своему дилеру.
- В зависимости от условий окружающей среды может понадобиться установка выключателя тока утечки на землю. Отсутствие выключателя тока утечки на землю может привести к поражению электрическим током или пожару.

- Кондиционер должен быть заземлен. Несоответствующее заземление может привести к поражению электрическим током. Не присоединяйте заземляющий провод к газовым, водопроводным трубам, молниевотводу или проводу телефонного заземления.

ПРЕДОСТЕРЕЖЕНИЕ

- Во избежание ухудшений качества не используйте кондиционер для охлаждения прецизионных приборов, продуктов питания, растений, животных или произведений искусства.
- Не допускайте прямого воздействия воздушного потока на малолетних детей, животных или на растения.

- Не располагайте бытовые приборы с открытым пламенем в местах распространения воздушного потока из блока или под комнатным блоком. Это может привести к неполному сгоранию или вызвать деформацию блока вследствие нагрева.
- Следите за беспрепятственным прохождением воздуха через впускное и выпускное отверстия. Затрудненное прохождение воздуха чревато пониженным качеством работы или нарушением функционирования.
- Нельзя садиться или взгромоздаться на наружный блок. Во избежание травм не кладите на блок никакие предметы и не снимайте защитное ограждение вентилятора.
- Не помещайте под наружный или комнатный блок никакие предметы, требующие защиты от влаги. При определенных условиях возможна конденсация содержащейся в воздухе влаги с последующим вытеканием из блока.
- После длительного использования проконтролируйте отсутствие повреждений на подставке и арматуре блока.
- Не прикасайтесь к воздухоприемнику и к алюминиевым пластинам наружного блока. Это может привести к травмам.
- Устройство не предназначено для использования маленькими детьми или слабыми людьми без наблюдения.
- За маленькими детьми необходимо следить, чтобы они не играли с устройством.

- Если кондиционер используется вместе с оборудованием, содержащим горелку, следите за надлежащим проветриванием помещения во избежание кислородной недостаточности.
- Перед очисткой обязательно прекратите работу и отключите питание с помощью выключателя или путем отсоединения питающего шнура.
- Не подключайте кондиционер к источнику питания, отличному от указанного в требованиях. Это может вызвать неисправность или привести к пожару.
- Подсоедините дренажный шланг для обеспечения равномерного дренажа. Неполный дренаж может привести к пропитыванию влагой здания, мебели и т.п.
- Не размещайте предметы в непосредственной близости от наружного блока и не позволяйте листьям и другому мусору скапливаться вокруг блока. Листья являются рассадником мелких животных, которые могут проникнуть в блок. Оказавшись в блоке, такие животные могут вызвать сбой в его работе, задымление или возгорание при вступлении в контакт с электрическими деталями.



- Нельзя работать с кондиционером влажными руками.



- Не допускайте попадания на комнатный блок слишком большого количества воды и используйте для его промывки слегка смоченную материю.
- Не ставьте на блок сверху предметы типа сосудов с водой. Вода может попасть вовнутрь блока и привести к нарушению электрической изоляции, что чревато поражением электрическим током.



Место для установки.

- При необходимости установки кондиционера в указанных ниже условиях окружающей среды проконсультируйтесь с дилером.
 - Места с замасленной средой, с наличием пара или сажи.
 - Пропитанная солью среда, например, на морском побережье.
 - Места с наличием газа серной кислоты, например, вблизи горячих источников.
 - Места с возможностью занесения наружного блока снегом.
- Необходимо обеспечить слив дренажных вод из наружного блока в место с хорошим дренажом.

Помните о своих соседях, которым могут мешать создаваемые шумы.

- Для монтажа выбирайте место в расчете на выполнение указанных ниже требований.
 - Опора должна быть достаточно прочной для выдерживания веса блока и не должна распространять вибрацию или рабочие шумы.
 - При установке в этом месте создаваемый наружным блоком поток воздуха или генерируемый им рабочий шум не должны мешать соседям.

Работа с электрической цепью.

- Для подачи питания в кондиционер необходимо использовать отдельный источник питания.

Перестановка системы.

- Для перестановки кондиционера требуются специальные знания и опыт. При необходимости перестановки вследствие переезда или реконструирования обращайтесь к дилеру.

Наименования деталей

■ Комнатный блок

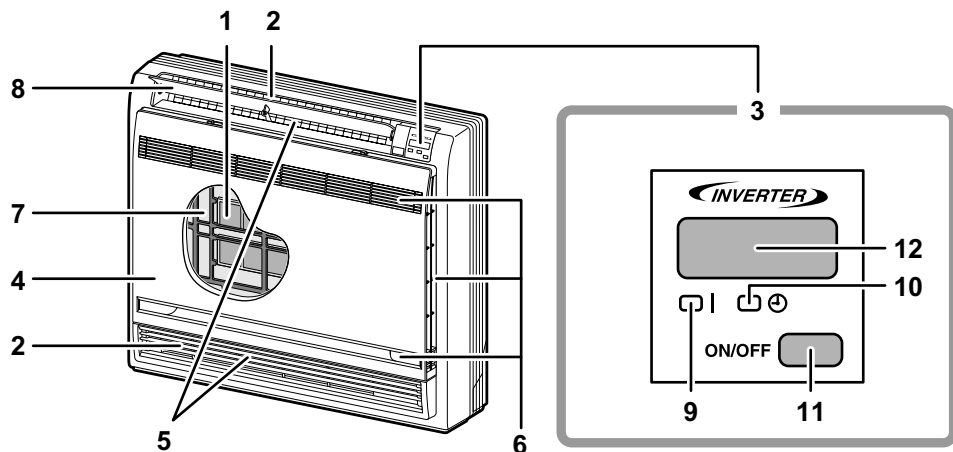



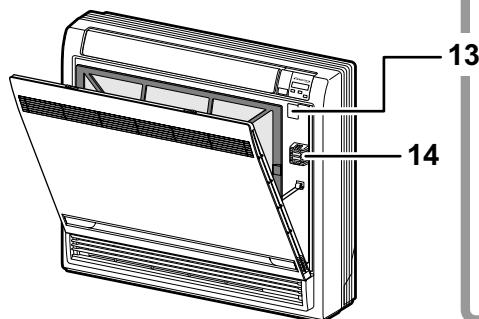

■ Открытие лицевой панели

Правила открытия лицевой панели: (стр. 26.)



Селекторный переключатель выпуска воздуха

-  В данном состоянии воздух выдувается только из верхнего выпускного отверстия.
-  В данном состоянии автоматически принимается решение о конфигурации потока в зависимости от режима и условий работы.
- Рекомендуется данная установка. 
-  • Блок поставляется с завода в данном состоянии.

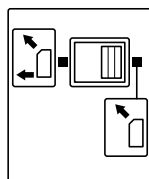

⚠ ПРЕДОСТЕРЕЖЕНИЕ

Перед открытием лицевой панели обязательно прекратите работу и переведите выключатель в положение ВЫКЛ. При включенном питании возможно вращение внутреннего вентилятора, что может привести к травме.

■ Наружный блок

Класс 25/35

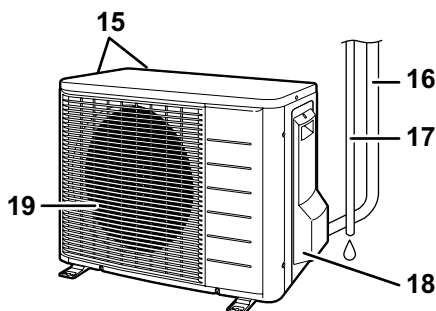

Класс 50

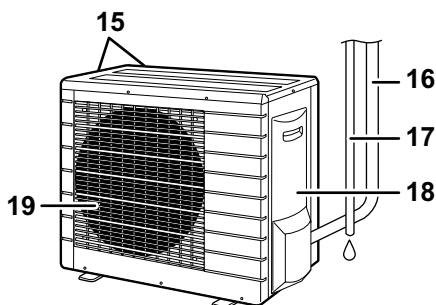

■ Комнатный блок

1. Фотокаталитический титан-апатитовый фильтр очистки воздуха

- Эти фильтры присоединены к внутренним частям воздушных фильтров.

2. Воздуховыпускное отверстие

3. Дисплей

4. Лицевая панель

5. Жалюзи (вертикальные лопасти): (стр. 12.)

- Жалюзи находятся внутри воздуховыпускного узла.

6. Воздухоприемник

7. Воздушный фильтр

8. Створки (горизонтальные лопасти): (стр. 12.)

9. Лампочка индикации работы (зеленая)

10. Лампочка ТАЙМЕР (желтый): (стр. 17.)

11. Переключатель ВКЛ/ВЫКЛ комнатного блока:

- Для включения в работу выполните однократное нажатие данного выключателя.
Для останова нажмите его еще раз.

- Режимы работы указаны в приведенной ниже таблице.

| Модель | Режим | Установка температуры | Скорость потока воздуха |
|-----------------------|----------------|-----------------------|-------------------------|
| ТОЛЬКО ДЛЯ ОХЛАЖДЕНИЯ | ОХЛАЖДЕНИЕ | 22°C | АВТОМАТИЧЕСКИЙ |
| СТЕПЛОМ НАСОСОМ | АВТОМАТИЧЕСКИЙ | 25°C | АВТОМАТИЧЕСКИЙ |

- Данный выключатель используется при работе без дистанционный блок управления.

12. Приемник сигнала:

- Принимает сигналы от дистанционный блок управления.
- Поступление сигнала в блок обозначается коротким звуковым сигналом.
 - Начало работы два коротких звуковых сигнала
 - Изменение установочных параметров один короткий звуковой сигнал
 - Прекращение работы длинный звуковой сигнал

13. Селекторный переключатель выпуска воздуха: (стр. 13.)

14. Датчик температуры в помещении:

- контролирует температуру воздуха около блока.

■ Наружный блок

15. Воздухоприемник: (Сзади и сбоку)

16. Трубопровод хладагента и межблочный кабель

17. Дренажный шланг

18. Клемма заземления:

- Находится внутри данной крышки.

19. Воздуховыпускное отверстие

Возможны различные варианты внешнего оформления наружного блока в зависимости от модели.

■ Дистанционный блок управления

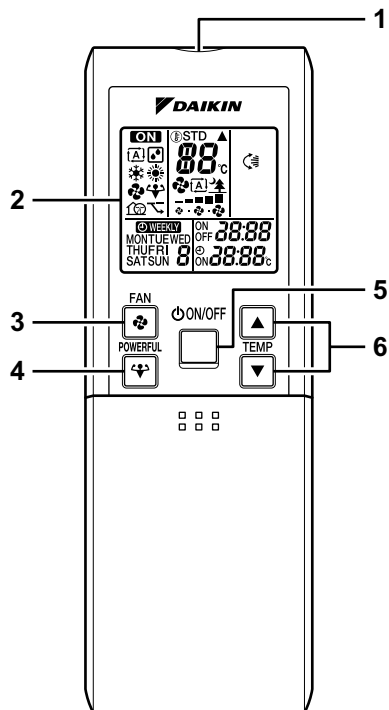

<ARC452A1>

- 1. Передатчик сигнала:**
 - Осуществляет посылку сигнала в комнатный блок.
- 2. Дисплей:**
 - Отображает текущие установочные значения. (На данном рисунке все дисплеи каждой из секций изображены в состоянии ВКЛ в пояснительных целях.)
- 3. Установочная кнопка ВЕНТИЛЯТОР:**
 - Используется для задания скорости потока воздуха.
- 4. Кнопка УСИЛЕННЫЙ режим:**
 - операция УСИЛЕННЫЙ режим (стр. 14.)
- 5. Кнопка ВКЛ/ВЫКЛ:**
 - Для включения в работу выполните однократное нажатие данной кнопки. Для останова нажмите ее еще раз.
- 6. Регулировочные кнопки ТЕМПЕРАТУРА:**
 - Изменяется задаваемое значение температуры.
- 7. Селекторная кнопка РЕЖИМ:**
 - Используется для выбора режима работы. (АВТО/СУШКА/ОХЛАЖД/НАГРЕВ/ВЕНТИЛЯТОР) (стр. 10.)
- 8. Кнопка НИЗКИЙ УРОВЕНЬ ШУМА:**
 - операция НАРУЖНОГО БЛОКА с НИЗКИМ УРОВНЕМ ШУМА (стр. 15.)



<Откройте крышку>

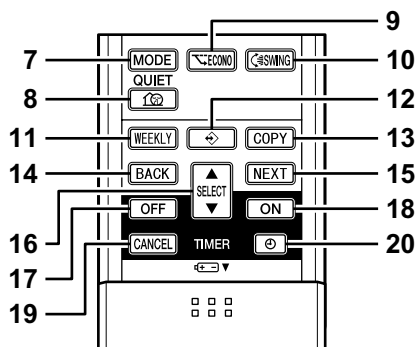

- 9. Кнопка ЭКОНОМ:**
 - Работа в режиме ЭКОНОМ (стр. 16.)
- 10. Кнопка ПОВОРОТ:**
 - Корректировка направления воздушного потока. (стр. 12.)
- 11. Кнопка ЕЖЕНЕДЕЛЬНО:**
 - Работа в режиме ЕЖЕНЕДЕЛЬНЫЙ ТАЙМЕР (стр. 19.)
- 12. Кнопка ПРОГРАММИРОВАНИЕ:**
 - Работа в режиме ЕЖЕНЕДЕЛЬНЫЙ ТАЙМЕР (стр. 19.)
- 13. Кнопка КОПИРОВАТЬ:**
 - Работа в режиме ЕЖЕНЕДЕЛЬНЫЙ ТАЙМЕР (стр. 19.)
- 14. Кнопка НАЗАД:**
 - Работа в режиме ЕЖЕНЕДЕЛЬНЫЙ ТАЙМЕР (стр. 19.)
- 15. Кнопка СЛЕДУЮЩИЙ:**
 - Работа в режиме ЕЖЕНЕДЕЛЬНЫЙ ТАЙМЕР (стр. 19.)
- 16. Кнопка ВЫБОР:**
 - Изменяются настройки таймера. (стр. 17.)
- 17. Кнопка ТАЙМЕР ВЫКЛ:**
 - (стр. 17.)
- 18. Кнопка ТАЙМЕР ВКЛ:**
 - (стр. 18.)
- 19. Кнопка ОТМЕНА ДЛЯ ТАЙМЕРА:**
 - Отменяются установки таймера. (стр. 17, 18.)
 - Не может использоваться в режиме ЕЖЕНЕДЕЛЬНОГО ТАЙМЕРА.
- 20. Кнопка ЧАСЫ:**
 - (стр. 8.)

Подготовка к работе

■ Для установки батареек

1. Сдвиньте переднюю крышку для снятия.
2. Установите две сухие батарейки (LR03-AAA).
3. Далее верните лицевую крышку в закрытое положение.



■ Для включения в работу дистанционный блок управления

- Для работы с удаленным контроллером используйте передатчик в комнатном блоке. Если что-либо (например, штора) препятствует прохождению сигналов между блоком и удаленным контроллером, блок не работает.
- Не допускайте падения дистанционный блок управления. Не допускайте его увлажнения.
- Максимальная дальность передачи составляет порядка 7 метров.



■ Для крепления держателя дистанционный блок управления на стене

1. Выберите место, из которого сигналы беспрепятственно попадают в блок.
2. Прикрепите держатель к стене, балке или подобной поверхности винтами, которые можно приобрести на месте.
3. Установите дистанционный блок управления в держатель дистанционный блок управления.



- Для снятия потяните его вверх.

ВНИМАНИЕ

■ О батарейках

- Устанавливаемые батарейки должны совпадать по типу с заменяемыми батарейками, допускается только одновременная замена двух батареек.
- Если система не эксплуатируется в течение длительного времени, извлеките из нее батарейки.
- Рекомендуется производить замену раз в год, но при понижении яркости изображения дисплея пульта дистанционного управления либо при ухудшении приема следует устанавливать новые щелочные элементы питания. Использование марганцевых батареек приводит к сокращению срока службы.
- Прилагаемые батарейки предназначены для начального периода эксплуатации системы. Срок использования батареек может оказаться коротким в зависимости от даты изготовления кондиционера.

■ О дистанционный блок управления

- Защищайте дистанционный блок управления от прямого солнечного излучения.
- Пыль на передатчике или приемнике сигналов приводит к ухудшению чувствительности. Вытрите пыль мягкой материей.
- Прием сигналов может быть нарушен находящимися в помещении люминесцентными лампами с электронным запуском (например, лампами инверторного типа). В таком случае необходимо проконсультироваться с продавцом.
- Если сигналы дистанционный блок управления по ошибке вызывают срабатывание другого электроприбора, переместите его в другое место либо проконсультируйтесь у продавца.

Подготовка к работе

■ Установка часов

1. Нажмите “кнопку ЧАСЫ”.

Отображается 0:00.

Мигает MON и ⌚.

2. Нажмите “кнопку ВЫБОР”, чтобы установить текущий день недели.

3. Нажмите “кнопку ЧАСЫ”.

Мигает ⌚.

4. Нажмите “кнопку ВЫБОР”, чтобы установить текущее время.

Удержание в нажатом состоянии кнопки “▲” или “▼” существенно ускоряет изменение времени в сторону увеличения или уменьшения.

5. Нажмите “кнопку ЧАСЫ”.

При нажатии кнопок на пульте дистанционного управления во время настройки внутренних часов комнатного блока необходимо всегда направлять пульт на комнатный блок.

Мигает : .

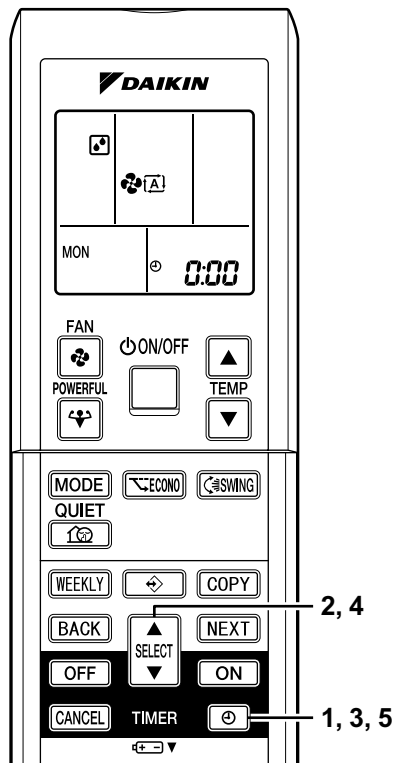

ПРИМЕЧАНИЕ

- Если внутренние часы комнатного блока не установлены на правильное время, ЕЖЕНЕДЕЛЬНЫЙ ТАЙМЕР будет работать неточно.

■ Переведите выключатель в положение ВКЛ.

- Включение прерывателя приведет к закрытию заслонки. (Эта процедура соответствует норме.)

ПРИМЕЧАНИЕ

■ Замечания по экономии энергии

- Необходимо позаботиться, чтобы помещение не охлаждалось (прогревалось) слишком сильно. Поддержание температуры на умеренном уровне способствует экономии электроэнергии.
- Закрывайте окна шторами или с помощью жалюзи. Препграда солнечному свету и поступающему снаружи воздуху увеличивает охлаждение (нагрев).
- Засорение воздушных фильтров приводит к понижению эффективности работы и к потере энергии. Необходимо очищать их примерно раз в две недели.

| |
|--|
| Рекомендуемая установка температуры |
|--|

| |
|-----------------------------|
| Для охлаждения: 26°C – 28°C |
| Для нагрева: 20°C – 24°C |

■ Обратите внимание на следующее

- Кондиционер постоянно потребляет 15 - 35 Вт электроэнергии даже при нахождении в нерабочем состоянии.
- Если предполагается на длительное время отказаться от использования кондиционера (например, весной или осенью), переведите выключатель в положение ВЫКЛ.
- Ниже указываются условия эксплуатации кондиционера.

| Режим | Условия эксплуатации | Если во время эксплуатации имеет место продолжительный выход за пределы указанной области |
|-----------------|--|--|
| ОХЛАЖ- ДЕНИЕ | Наружная температура: (2MK(X)S40/50) 10 - 46°C (2MK(X)S52) – 10 - 46°C (3/4/5MK(X)S) – 10 - 46°C (RK(X)S) – 10 - 46°C Температура в помещении: 18 - 32°C Влажность в помещении: Макс. 80% | <ul style="list-style-type: none"> • Возможно срабатывание предохранительного устройства для останова работы. (В системе множественной конфигурации возможно срабатывание для прекращения работы только наружного блока.) • Возможна конденсация влаги в комнатном блоке с просачиванием наружу. |
| НАГРЕВ | Наружная температура: (2MXS40) – 10 - 24°C (2MXS50/52) – 15 - 24°C (3/4/5MXS) – 15 - 24°C (RXS) – 15 - 24°C Температура в помещении: 10 - 30°C | <ul style="list-style-type: none"> • Возможно срабатывание предохранительного устройства для останова работы. |
| СУШКА | Наружная температура: (2MK(X)S40/50) 10 - 46°C (2MK(X)S52) – 10 - 46°C (3/4/5MK(X)S) – 10 - 46°C (RK(X)S) – 10 - 46°C Температура в помещении: 18 - 32°C Влажность в помещении: Макс. 80% | <ul style="list-style-type: none"> • Возможно срабатывание предохранительного устройства для останова работы. • Возможна конденсация влаги в комнатном блоке с просачиванием наружу. |

- Работа за пределами указанных значений влажности и температуры может вызвать срабатывание предохранительного устройства, блокирующего систему.

Работа в режиме АВТО · СУШКА · ОХЛАЖДЕНИЕ · НАГРЕВ · ВЕНТИЛЯТОР

Кондиционер работает в выбираемом пользователем режиме.
При следующем включении кондиционер запускается с последнего установленного режима работы.

■ Для включения в работу

1. Нажмите “кнопку селектор РЕЖИМА” и выберите режим работы.

- Каждое нажатие кнопки вызывает переход к следующему по счету режиму указанной последовательности.

Ⓐ: АВТОМАТИЧЕСКИЙ

☀: СУШКА

❄: ОХЛАЖДЕНИЕ

☀: НАГРЕВ

🌀: ВЕНТИЛЯТОР

Модель только с охлаждением

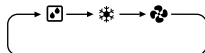

Модель с тепловым насосом

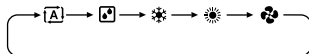

2. Нажмите “кнопку ВКЛ/ВЫКЛ”.

- Загорается лампочка РАБОЧИЙ РЕЖИМ.

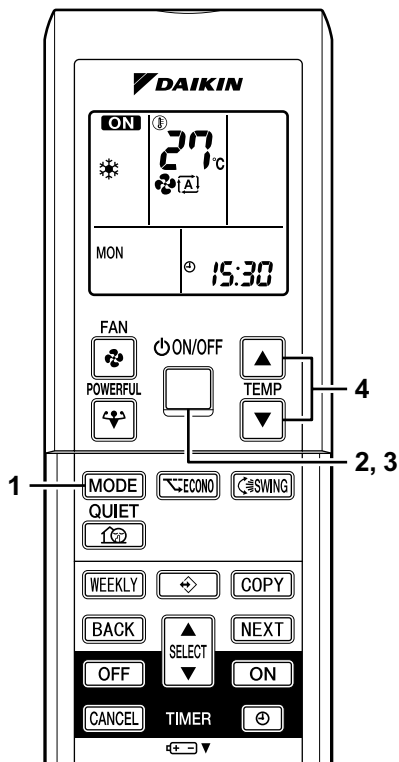

■ Для прекращения работы

3. Заново нажмите “кнопку ВКЛ/ВЫКЛ”.

- Лампочка РАБОЧИЙ РЕЖИМ гаснет.





■ Для изменения уставки температуры

4. Нажмите “кнопку регулировка ТЕМПЕРАТУРЫ”.

| Режим СУШКА или ВЕНТИЛЯТОР | Режим АВТО, ОХЛАЖДЕНИЕ или НАГРЕВ |
|------------------------------------|--|
| Уставка температуры не изменяется. | Нажимайте “▲” для повышения температуры и “▼” для понижения температуры. |
| | Установите температуру по своему выбору. Ⓐ 27°C |

■ Для корректировки заданной скорости воздушного потока

5. Нажмите “кнопку настройка ВЕНТИЛЯТОРА”.

| Режим СУШКА | Режим АВТО, ОХЛАЖДЕНИЕ, НАГРЕВ или ВЕНТИЛЯТОР |
|---|---|
| Заданное значение скорости воздушного потока не изменяется. | <p>Имеется пять доступных уровней регулировки скорости воздушного потока от “” до “” и дополнительно “” “”.</p>  |

- Работа комнатного блока в режиме покоя

Если для скорости воздушного потока выбирается значение “”, шум комнатного блока снижается. Выбирайте это значение для приглушения шума.

Если скорость воздушного потока установлена на слишком низкий уровень, производительность блока может упасть.

ПРИМЕЧАНИЕ

■ Примечание по операции НАГРЕВ

- Поскольку данный кондиционер обогревает помещение путем переноса тепла из наружного воздуха в помещение, нагревательная способность понижается вместе с понижением температуры наружного воздуха. При недостаточном эффекте обогрева рекомендуется использовать кондиционер вместе с другим нагревательным прибором.
- В системе с тепловым насосом помещение обогревается благодаря циркуляции воздуха в пределах всего помещения. После запуска операции нагрева требуется некоторое время, чтобы в помещении стало теплее.
- В процессе обогрева возможно образование инея на наружном блоке, приводящее к понижению нагревательной способности. В этом случае система переключается на операцию размораживания с целью удаления инея.
- Во время операции размораживания отсутствует выход горячего воздуха из комнатного блока.

■ Примечание по режиму ОХЛАЖДЕНИЯ

- Данный кондиционер охлаждает помещение, выдувая теплый воздух вне помещения, поэтому, если температура наружного воздуха высокая, его производительность снижается.

■ Примечание по операции СУШКА

- Имеется компьютерная микросхема, назначение которой заключается в понижении влажности в помещении при одновременном поддержании максимально высокой температуры. Она автоматически регулирует температуру и мощность вентилятора, вследствие чего ручная регулировка этих функций не представляется возможной.

■ Примечание по режиму АВТО

- В состоянии АВТО система выбирает задаваемое значение температуры и соответствующий режим работы (ОХЛАЖДЕНИЕ ИЛИ НАГРЕВ) в зависимости от температуры в помещении при включении в работу.
- Система автоматически корректирует выбор с заданной периодичностью с целью поддержания температуры в помещении на заданном пользователем уровне.
- При желании можно отказаться от режима АВТО и выбирать режим и значения параметров по своему усмотрению вручную.

■ Примечание по выбору скорости воздушного потока

- На пониженных скоростях воздушного потока ослабляется также эффект нагрева (охлаждения).

Корректировка направления воздушного потока

Для повышения комфортности среды можно регулировать направление воздушного потока.

■ Для корректировки положения горизонтальных лопастей (створок)

1. Нажмите

“кнопку ПОВОРОТ ”.

- На ЖКИ появляется “”, а задвижки начинают поворачиваться.

2. Когда задвижка повернется до требуемого положения, нажмите кнопку “ПОВОРОТ ” еще раз.

- Движение задвижки прекратится.
- “” исчезнет с ЖКИ.

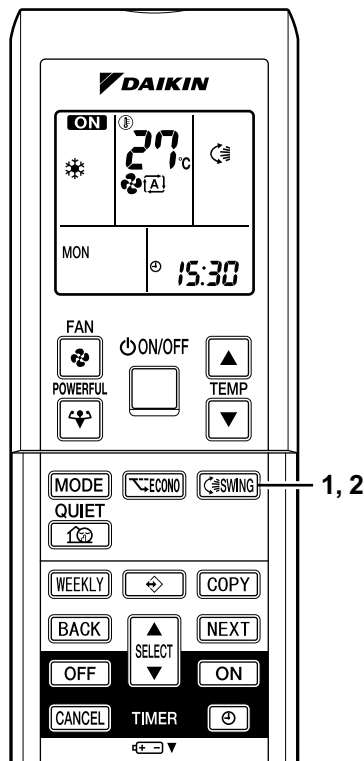

■ Для корректировки положения вертикальных лопастей (жалюзи)

Удерживайте в нажатом состоянии кнопку и перемещайте жалюзи.

(Кнопка находится на левосторонней и правосторонней лопастях.)

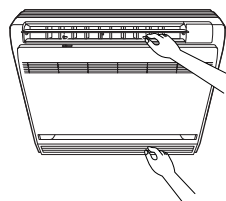

Примечания по углам поворота створок и жалюзи

- Пока не выбрано положение “ПОВОРОТ”, для получения оптимальных характеристик функционирования следует устанавливать створку под близким к горизонтали углом в режиме НАГРЕВ и в вертикальное положение в режиме СУШКА или ОХЛАЖДЕНИЕ.

■ ВНИМАНИЕ

- При ручной регулировке створки выключайте блок и используйте для перезапуска блока блок дистанционный блок управления.
- При регулировке раскрытия жалюзи соблюдайте осторожность. Внутри воздуховыпускного узла вентилятор вращается с высокой скоростью.

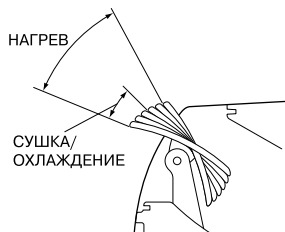

■ Выбор воздушного потока

- Выбирайте воздушный поток согласно своим требованиям.

При установке переключателя воздушного потока в положение .

- Кондиционер автоматически выбирает соответствующую схему воздушных потоков в зависимости от режима работы/ситуации.

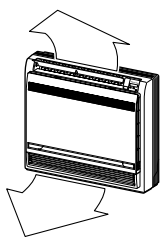
| Режим работы | Ситуация | Схема воздушных потоков |
|------------------|---|---|
| Режим ОХЛАЖДЕНИЕ | <ul style="list-style-type: none"> • При охлаждении помещения до нужного предела либо по истечении одного часа с момента включения кондиционера. | <ul style="list-style-type: none"> • Во избежание прямого обдувания воздушным потоком людей осуществляется выпуск воздуха через верхнее отверстие, температура в помещении выравнивается. |
| | <ul style="list-style-type: none"> • При запуске операции или в других ситуациях с недостаточным охлаждением помещения. |  <ul style="list-style-type: none"> • Воздух выдувается из верхнего и нижнего выпускных отверстий для быстрого охлаждения в режиме ОХЛАЖДЕНИЕ и для заполнения помещения теплым воздухом в режиме НАГРЕВ. |
| Режим НАГРЕВ | <ul style="list-style-type: none"> • В периоды времени, отличные от указанных ниже. (Обычное время.) | |
| | <ul style="list-style-type: none"> • При запуске или при низкой температуре воздуха. | <ul style="list-style-type: none"> • Во избежание прямого обдувания воздухом людей. Воздух выдувается через верхнее выпускное отверстие. |

- В режиме сушки для предотвращения прямого обдувания воздухом людей осуществляется выпуск воздуха через верхнее отверстие.

При установке переключателя выбора выпускного отверстия в положение .

- Независимо от режима работы или от ситуации воздух выдувается из верхнего выпускного отверстия.
- Пользуйтесь данным переключателем при желании переключить выпуск воздуха на нижнее отверстие. (во время сна и пр.)

ПРЕДОСТЕРЕЖЕНИЕ

- Не пытайтесь регулировать задвижку вручную.
- Ручная регулировка может привести к нарушению работы механизма или к просачиванию водяного конденсата через воздуховыпускные отверстия.

УСИЛЕННЫЙ режим

В УСИЛЕННОМ режиме эффект охлаждения (нагрева) быстро доводится до максимума в любом режиме работы. Можно обеспечить максимальную производительность.

■ Для запуска УСИЛЕННОГО режима

1. Нажмите “кнопку УСИЛЕННЫЙ”.

- Операция УСИЛЕННОГО режима завершается за 20 минут. Далее система автоматически возвращается к работе с установочными значениями, использованными перед переходом на УСИЛЕННЫЙ режим.
- При использовании УСИЛЕННОГО режима утрачивается доступ к некоторым функциям.
- На жидкокристаллическом дисплее отображается “”.

■ Для отмены УСИЛЕННОГО режима

2. Заново нажмите “кнопку УСИЛЕННЫЙ”.

- “” исчезнет с ЖКИ.

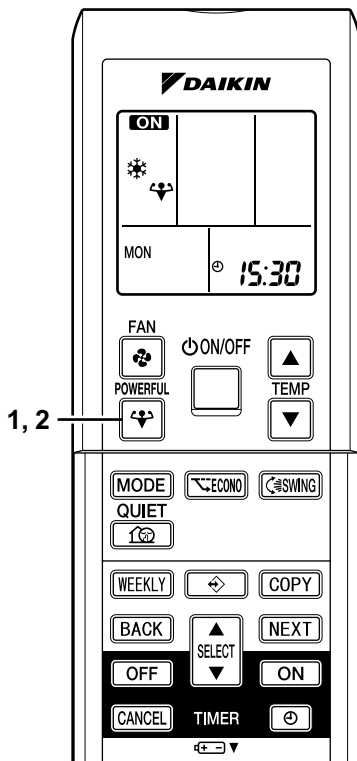

ПРИМЕЧАНИЕ

■ Примечания по УСИЛЕННОМУ режиму

- УСИЛЕННЫЙ режим нельзя использовать вместе с режимами ЭКОНОМ или НИЗКИЙ УРОВЕНЬ ШУМА режимом. Приоритет отдается той функции, кнопка которой была нажата последней.
- УСИЛЕННЫЙ режим можно установить только при работающем блоке. Нажатие кнопки отключения работы приводит к отмене настроек, и “” исчезает с ЖКИ.
- **В режиме ОХЛАЖДЕНИЕ или НАГРЕВ**
Для доведения до максимума нагревательного (охлаждающего) эффекта необходимо повысить производительность наружного блока и зафиксировать скорость воздушного потока на максимальном уровне.
Уставки температуры и воздушного потока не изменяются.
- **В режиме СУШКА**
Уставка температуры понижается на 2,5°C и скорость воздушного потока слегка повышается.
- **В режиме ВЕНТИЛЯТОР**
Скорость воздушного потока фиксируется на уровне задаваемого максимума.
- **При задании параметров с приоритетом для помещения**
См. “Замечания по системе множественной конфигурации” (стр. 24.)

Операция НАРУЖНОГО БЛОКА С НИЗКИМ УРОВНЕМ ШУМА

В режиме РАБОТЫ НАРУЖНОГО БЛОКА С НИЗКИМ УРОВНЕМ ШУМА понижается уровень шума наружного блока благодаря изменению частоты и скорости вентилятора в наружном блоке.

■ Для запуска режима РАБОТЫ НАРУЖНОГО БЛОКА С НИЗКИМ УРОВНЕМ ШУМА

1. Нажмите “кнопку НИЗКИЙ УРОВЕНЬ ШУМА”.

- на жидкокристаллическом дисплее отображается “”.

■ Для отмены режима РАБОТЫ НАРУЖНОГО БЛОКА С НИЗКИМ УРОВНЕМ ШУМА

2. Повторно нажмите “кнопку НИЗКИЙ УРОВЕНЬ ШУМА”.

- “” исчезнет с ЖКИ.

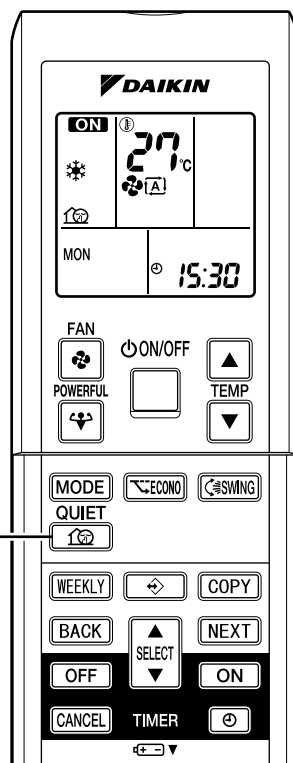

ПРИМЕЧАНИЕ

■ Примечание для режима РАБОТЫ НАРУЖНОГО БЛОКА С НИЗКИМ УРОВНЕМ ШУМА

- В системе множественной конфигурации данная функция действует при условии, что во всех работающих комнатных блоках активизирован режим РАБОТЫ НАРУЖНОГО БЛОКА С НИЗКИМ УРОВНЕМ ШУМА. Однако для задания параметров с приоритетом для помещения обратитесь к “Замечанию по системе множественной конфигурации” (стр. 24.)
- Данная функция доступна в режимах ОХЛАЖДЕНИЕ, НАГРЕВ и АВТО. (В режимах ВЕНТИЛЯТОР и СУШКА она не реализуется.)
- Одновременная реализация функций УСИЛЕННОГО режима и режима РАБОТЫ НАРУЖНОГО БЛОКА С НИЗКИМ УРОВНЕМ ШУМА не предусмотрена. Приоритет отдается той функции, кнопка которой была нажата последней.
- Если при использовании режима РАБОТЫ НАРУЖНОГО БЛОКА С НИЗКИМ УРОВНЕМ ШУМА остановить кондиционер с помощью дистанционного блока управления или посредством выключателя ВКЛ/ВЫКЛ, на дисплее пульта дистанционного управления будет продолжать гореть “”.

Работа в режиме ЭКОНОМ

Работа в режиме ЭКОНОМ представляет собой функцию, обеспечивающую эффективную работу при снижении максимальной потребляемой мощности.

■ Для запуска режима ЭКОНОМ

1. Нажмите “кнопку ЭКОНОМ”.

- на жидкокристаллическом дисплее отображается “”.

■ Для отмены режима ЭКОНОМ.

2. Заново нажмите “кнопку ЭКОНОМ”.

- “” исчезнет с ЖКИ.

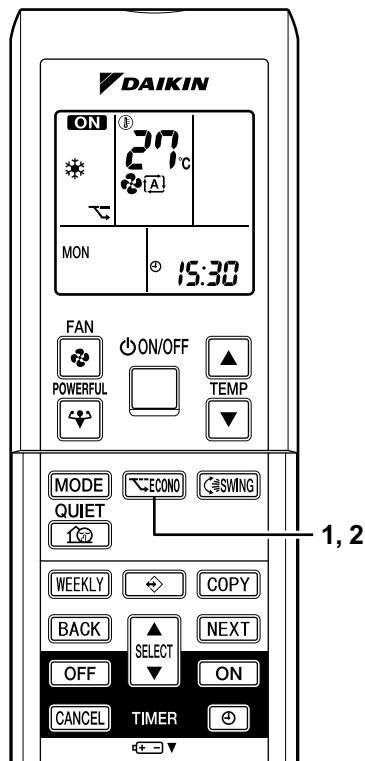

ПРИМЕЧАНИЕ

- Режим ЭКОНОМ можно установить только при работающем блоке. Нажатие кнопки отключения работы приводит к отмене настроек, и “” исчезает с ЖКИ.
- Работа в режиме ЭКОНОМ представляет собой функцию, обеспечивающую эффективную работу путем ограничения мощности, потребляемой наружным блоком (рабочая частота).
- Режим ЭКОНОМ имеет следующие режимы работы: АВТО, ОХЛАЖДЕНИЕ, СУХОЙ и НАГРЕВ.
- Использовать одновременно УСИЛЕННЫЙ режим и режим ЭКОНОМ нельзя. Приоритет отдается той функции, кнопка которой была нажата последней.
- Потребляемая мощность может не снизиться даже при использовании режима ЭКОНОМ, если уровень потребляемой мощности и так низкий.

Функции ТАЙМЕР

Функции таймера используются для автоматического включения или выключения кондиционера на ночь или в утренние часы. Можно пользоваться также комбинацией операций ТАЙМЕР ВКЛ и ТАЙМЕР ВЫКЛ.

■ Для использования операции ТАЙМЕР ВЫКЛ

- Проконтролируйте правильность показаний часов. При нарушении этих показаний установите текущее время. (стр. 8.)

1. Нажмите “кнопку ТАЙМЕР ВЫКЛ”.

Отображается 0:00.

Мигает OFF.

2. Нажимайте “кнопку ВЫБОР” до тех пор, пока не высветится необходимое значение времени.

- Каждое нажатие любой из кнопок приводит к приращению или уменьшению значения времени на 10 минут. Удержание любой из кнопок в нажатом состоянии укорачивает изменение значений.

3. Заново нажмите “кнопку ТАЙМЕР ВЫКЛ”.

- Загорается лампочка ТАЙМЕР.

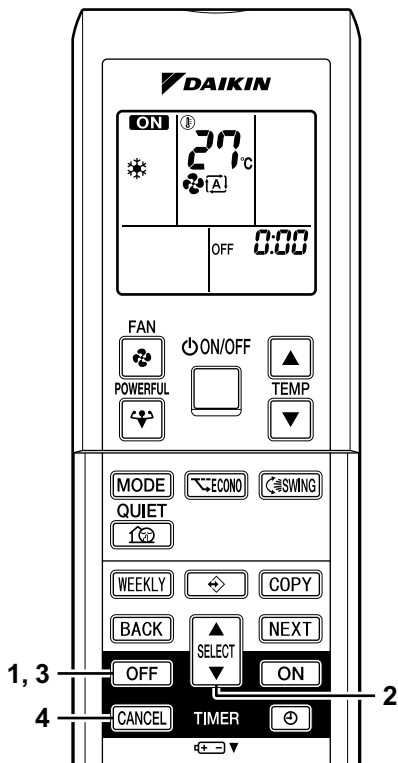

■ Для отмены операции ТАЙМЕР ВЫКЛ

4. Нажмите “кнопку ОТМЕНА”.

- Лампочка ТАЙМЕР гаснет.

ПРИМЕЧАНИЕ

- При действии функции ТАЙМЕР текущее время не отображается.
- После начала операции ТАЙМЕР ВКЛ, ТАЙМЕР ВЫКЛ значение времени хранится в памяти. (При замене батареек дистанционный блок управления содержимое памяти стирается.)
- При эксплуатации блока с использованием функции ТАЙМЕР ВКЛ/ВЫКЛ фактическая продолжительность работы может отличаться от времени, введенного пользователем. (Максимум - примерно на 10 минут)

■ НОЧНОЙ РЕЖИМ

Если задано значение ТАЙМЕР ВЫКЛ, кондиционер автоматически корректирует значение температуры (повышает на 0,5°C в режиме ОХЛАЖДЕНИЕ, понижает на 2,0°C в режиме НАГРЕВ) для предотвращения избыточного охлаждения (нагрева) по сравнению с комфортным для сна уровнем.

Функции ТАЙМЕР

■ Для использования операции ТАЙМЕР ВКЛ

- Проконтролируйте правильность показаний часов. При нарушении этих показаний установите текущее время. (стр. 8)

1. Нажмите “кнопку ТАЙМЕР ВКЛ”.

Отображается **5:00**.

Мигает ON .

2. Нажимайте “кнопку ВЫБОР” до тех пор, пока не высветится необходимое значение времени.

- Каждое нажатие любой из кнопок приводит к приращению или уменьшению значения времени на 10 минут. Удержание любой из кнопок в нажатом состоянии убыстряет изменение значений.

3. Заново нажмите “кнопку ТАЙМЕР ВКЛ”.

- Загорается лампочка ТАЙМЕР.

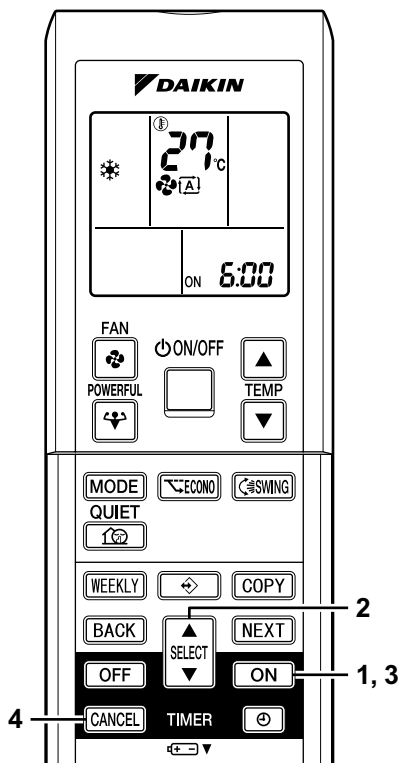
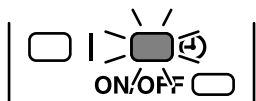

■ Для отмены операции ТАЙМЕР ВКЛ

4. Нажмите “кнопку ОТМЕНА”.

- Лампочка ТАЙМЕР гаснет.

■ Комбинированное использование функций ТАЙМЕР ВКЛ и ТАЙМЕР ВЫКЛ

- Ниже приводится пример совместного использования двух таймеров.

(Пример)
Текущее время: 11:00 p.m. (полночь)
(Блок работает)
ТАЙМЕР ВЫКЛ назначается на 0:00 a.m. (полночь)
ТАЙМЕР ВКЛ назначается на 7:00 a.m. (7 часов утра)) Совместное использование

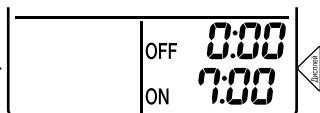

ВНИМАНИЕ

■ В указанных ниже случаях необходимо задавать показания таймера заново.

- После перевода выключателя в состояние ВЫКЛ.
- После отказа питания.
- После замены батареек в дистанционный блок управления.

Работа в режиме ЕЖЕНЕДЕЛЬНЫЙ ТАЙМЕР

Для каждого дня недели можно сохранить до 4 настроек таймера.

■ Использование режима ЕЖЕНЕДЕЛЬНЫЙ ТАЙМЕР

- Убедитесь в том, что день недели и время установлены. Если это не так, установите день недели и время. (стр. 8)
- В результате следующей процедуры осуществляется настройка резервирования с понедельника по четверг в 6:00 утра / 27°C.

1. Нажмите “кнопку ”.

- Будет отображен день недели и номер резервирования.
- Для одного дня можно задать от 1 до 4 настроек.



2. Нажмите “кнопку ВЫБОР”, чтобы выбрать необходимый день недели и номер резервирования.

- Изменение дня недели и номера резервирования осуществляется при нажатии кнопки “кнопку ВЫБОР”.

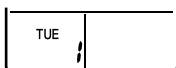

3. Нажмите “кнопку СЛЕДУЮЩИЙ”.

- День недели будет установлен.
- “ WEEKLY” и “ON” мигают.



4. Нажмите “кнопку ВЫБОР”, чтобы выбрать необходимый режим.

- “ WEEKLY” и “ON” или “OFF” будут мигать.



- Перейдите к следующей настройке резервирования, выберите “без настройки”.

5. Нажмите “кнопку СЛЕДУЮЩИЙ”.

- Будет установлен еженедельный режим.
- “ WEEKLY” и “6:00” мигают.



6. Нажмите “кнопку ВЫБОР”, чтобы выбрать необходимое время.

- Время можно установить в диапазоне от 0:00 до 23:50 с шагом в 10 минут.
- Нажмите “кнопку НАЗАД”, чтобы возвратиться к настройке режима.

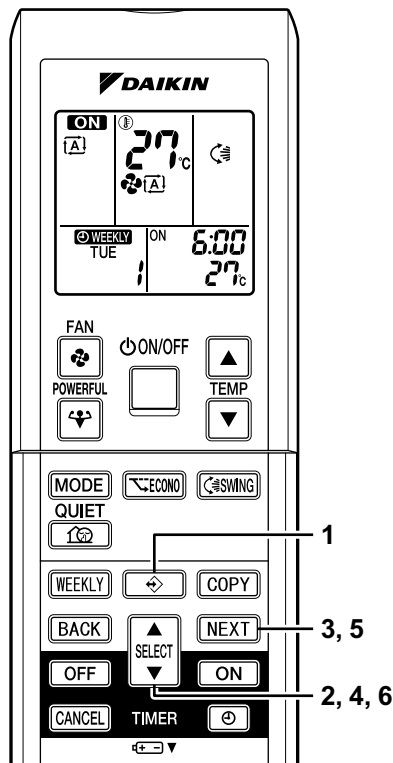

Работа в режиме ЕЖЕНЕДЕЛЬНЫЙ ТАЙМЕР

7. Нажмите “кнопку СЛЕДУЮЩИЙ”.

- Время будет установлено.
- “WEEKLY” и температура мигают.

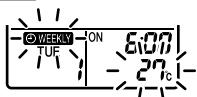

8. Нажмите “кнопку ВЫБОР”, чтобы выбрать необходимую температуру.

- Температуру можно задавать в диапазоне от 10°C до 32°C.
- Для возврата к настройке времени нажмите “кнопку НАЗАД”.
- Заданная температура отображается только при включенной настройке режима.

9. Нажмите “кнопку СЛЕДУЮЩИЙ”.

- Температура будет установлена.
- Значение температуры будет настроено и осуществится переход к следующей настройке резервирования.
- Установите следующее с использованием таких же процедур.

10. Нажмите “кнопку ” для завершения настройки.

- Направьте пульт дистанционного управления на кондиционер и нажмите кнопки, чтобы включить его. Кондиционер издаст сигнал приема, а лампа работы будет мигать.

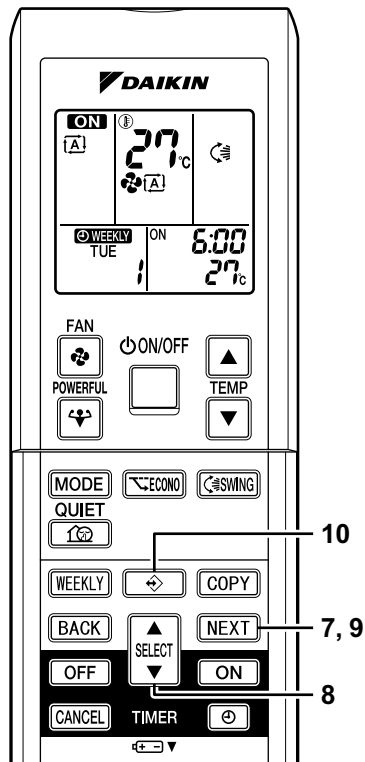

■ Отмена режима ЕЖЕНЕДЕЛЬНОГО ТАЙМЕРА

11. Нажмите “кнопку ЕЖЕНЕДЕЛЬНО”, чтобы отключить ЕЖЕНЕДЕЛЬНЫЙ режим.

- “**WEEKLY**” исчезнет с дисплея.
- Индикатор ТАЙМЕР гаснет.
- Для повторного включения режима ЕЖЕНЕДЕЛЬНОГО ТАЙМЕРА нажмите “кнопку ЕЖЕНЕДЕЛЬНО” еще раз.

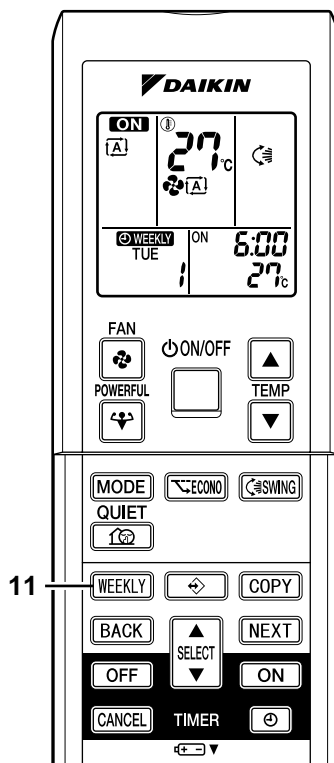

ПРИМЕЧАНИЕ

■ ЕЖЕНЕДЕЛЬНЫЙ ТАЙМЕР

- Не забудьте сначала установить время, отображаемое на часах пульта дистанционного управления.
- День недели, время и включение/выключение можно установить с помощью ЕЖЕНЕДЕЛЬНОГО ТАЙМЕРА. Для таймера включения, настройки, кроме указанных выше, основаны на настройках пульта дистанционного управления до начала работы.
- Кнопка ЕЖЕНЕДЕЛЬНО включает или отключает настройку резервирования.
- Чтобы установить ЕЖЕНЕДЕЛЬНЫЙ ТАЙМЕР, нажмите “кнопку 

21

Работа в режиме ЕЖЕНЕДЕЛЬНЫЙ ТАЙМЕР

■ Подтверждение настройки резервирования

- Настройку резервирования можно подтвердить.

1. Нажмите “кнопку ”.

- Будет отображен день недели и номер резервирования для текущего дня.



2. Нажмите “кнопку ВЫБОР”, чтобы выбрать день недели и номер настройки резервирования для подтверждения.

- Для отображения подробной информации о резервировании нажмите “кнопку ВЫБОР”.

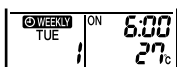

3. Нажмите “кнопку ”.

- Подтверждение настройки резервирования завершено.

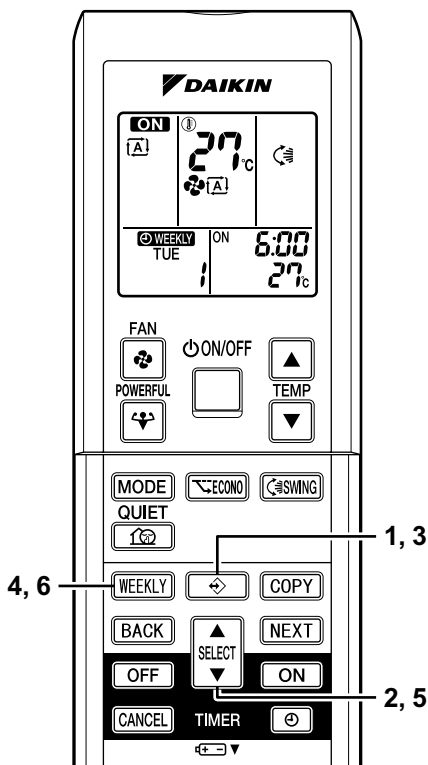

■ Отмена всех настроек резервирования

4. Нажмите и удерживайте “кнопку ЕЖЕНЕДЕЛЬНО” в течение 5 секунд.

- Обязательно направьте пульт дистанционного управления на основной блок и убедитесь в наличии звука приема сигнала.
- Данная операция невозможна в ходе настройки ЕЖЕНЕДЕЛЬНОГО ТАЙМЕРА.
- Все настройки резервирования будут отменены.

■ Отмена отдельных настроек резервирования

- Данную функцию можно использовать для отмены резервирований для каждого дня недели.
- Ее можно использовать для подтверждения или настройки резервирований.

5. Выберите день недели, подлежащий отмене, нажатием кнопки “кнопку ВЫБОР”.

6. Нажмите и удерживайте “кнопку ЕЖЕНЕДЕЛЬНО” в течение 5 секунд.

- Выбранная настройка резервирования будет отменена.

■ Настройка ЕЖЕНЕДЕЛЬНОГО ТАЙМЕРА с помощью режима копирования

- Настройку резервирования, которая уже была установлена один раз, можно легко скопировать и использовать те же настройки для другого дня недели.

1. Нажмите “кнопку ”.
2. Нажмите “кнопку ВЫБОР”, чтобы подтвердить день недели для копирования.

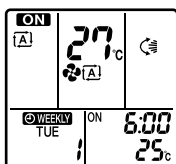

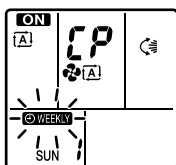

3. Нажмите “кнопку КОПИРОВАТЬ”.
 - Режим копирования включится.
 - Скопируйте все настройки резервирования выбранного дня недели.
4. Нажмите “кнопку ВЫБОР”, чтобы выбрать день недели, в который будет осуществлено копирование.

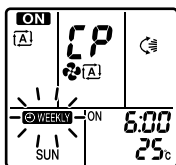

5. Нажмите “кнопку КОПИРОВАТЬ”.

- Настройка резервирования будет скопирована в выбранный день недели. Будет скопирована вся настройка резервирования выбранного дня недели.
- Резервирование можно скопировать в другой последующий день недели.



6. Нажмите “кнопку ”.
- Выйдите из режима копирования.

ПРИМЕЧАНИЕ

■ РЕЖИМ КОПИРОВАНИЯ

- В режиме копирования можно скопировать всю настройку резервирования дня недели. Детальную настройку можно осуществить по завершении копирования.
- Использовать еженедельный таймер и таймер включения/отключения одновременно нельзя. Таймер включения/отключения является приоритетным, если он установлен при активном еженедельном таймере. Еженедельный таймер включается после завершения работы зарезервированного таймера включения/выключения.

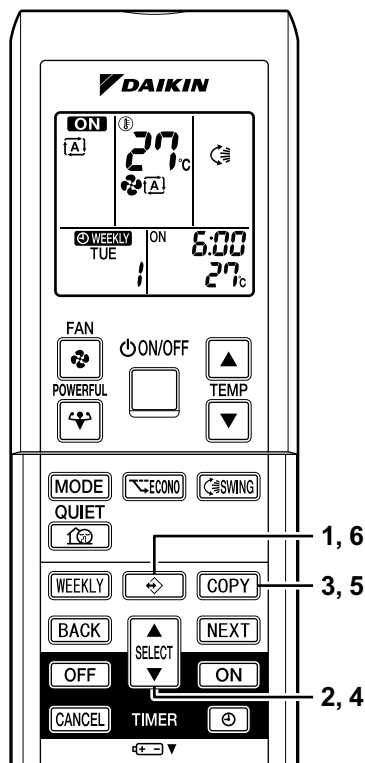

Замечание по Системе множественной конфигурации

«Понятие “Система множественной конфигурации”»

В данной системе один наружный блок подключается к нескольким комнатным блокам.

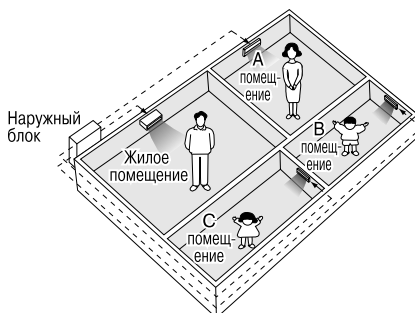

■ Выбор рабочего режима

1. С функцией Выбора приоритетного помещения, но неактивной или не присутствующей.

При наличии двух и более функционирующих комнатных блоков предпочтение отдается первой из включенных блоков.

В этом случае для последующих включаемых блоков задается тот же режим работы (*1), что и для первого блока.

В противном случае они входят в режим готовности и лампочка индикации рабочего режима начинает мигать; это не свидетельствует о нарушении работы.

(*1)

- Предусмотрена одновременная реализация режимов ОХЛАЖДЕНИЯ, СУШКИ и ВЕНТИЛЯТОРА.
- В режиме АВТО автоматически выбирается ОХЛАЖДЕНИЕ или НАГРЕВ в зависимости от температуры в помещении. Поэтому режим АВТО доступен при условии выбора такого же режима работы, как для того помещения, в котором включен первый блок.

«ПРЕДОСТЕРЕЖЕНИЕ»

Обычно приоритетным является режим работы в той комнате, в которой устройство запускается в первую очередь, но ниже приводятся исключения, которые следует иметь в виду.

Если режимом работы первого помещения является режим вентилятора, то при использовании режима нагрева в любом из помещений после его включения приоритетным будет режим нагрева. В этой ситуации кондиционер, работающий в режиме вентилятора, перейдет в режим готовности, а лампочка индикации работы будет мигать.

2. С активизацией выбора приоритетного помещения.

См. “Выбор приоритетного помещения” на следующей странице.

■ Режим НОЧНОЙ ПОКОЙ (реализуется только при работе на охлаждение)

Для режима НОЧНОЙ ПОКОЙ требуется начальное программирование при монтаже. Проконсультируйтесь по данному вопросу со своим дилером или продавцом. В режиме НОЧНОЙ ПОКОЙ приглашается рабочий шум наружного блока в ночное время с целью уменьшения неудобств для соседей.

- Режим НОЧНОЙ ПОКОЙ активизируется при падении температуры до значения не менее чем на 5°C ниже наивысшей температуры, зарегистрированной в текущих сутках. Следовательно, при разности температур менее 5°C данная функция не активизируется.
- В режиме НОЧНОЙ ПОКОЙ несколько снижается охлаждающая способность блока.

■ Операция НАРУЖНОГО БЛОКА С НИЗКИМ УРОВНЕМ ШУМА (стр. 15.)

1. С функцией Выбора приоритетного помещения, но неактивной или не присутствующей.

При использовании функции НАРУЖНЫЙ БЛОК В РЕЖИМЕ РАБОТЫ С НИЗКИМ УРОВНЕМ ШУМА в системе множественной конфигурации задавайте для всех комнатных блоков функцию НАРУЖНЫЙ БЛОК В РЕЖИМЕ РАБОТЫ С НИЗКИМ УРОВНЕМ ШУМА с использованием их дистанционных блоков управления. При отмене режима РАБОТЫ НАРУЖНОГО БЛОКА С НИЗКИМ УРОВНЕМ ШУМА выключите из работы один из работающих комнатных блоков с использованием пульта дистанционного управления.

Однако для других помещений на пульте дистанционного управления сохраняется индикация режима РАБОТЫ НАРУЖНОГО БЛОКА С НИЗКИМ УРОВНЕМ ШУМА.

Рекомендуется отключить все помещения с помощью их дистанционный блок управления.

2. С активизацией выбора приоритетного помещения.

См. “Выбор приоритетного помещения” на следующей странице.

■ Фиксация режима охлаждения/нагрева (Доступна только в моделях с тепловым насосом)

Для фиксации режима охлаждения/нагрева требуется начальное программирование при монтаже. Проконсультируйтесь со своим дилером или с продавцом. При фиксации режима охлаждения/нагрева осуществляется принудительный перевод блока либо в режим охлаждения, либо в режим нагрева. Данная функция удобна при желании пользователя задать для всех комнатных блоков, включенных в систему множественной конфигурации, один и тот же рабочий режим.

■ Выбор приоритетного помещения

Для выбора приоритетного помещения требуется начальное программирование при монтаже. Проконсультируйтесь по данному вопросу со своим дилером или продавцом. Помещению, обозначаемому в качестве приоритетного помещения, отдается предпочтение в указанных ниже ситуациях.

1. Приоритет рабочего режима.

Поскольку предпочтение отдается рабочему режиму приоритетного помещения, пользователь может в данном случае выбирать отличные от него рабочие режимы, соответствующие другим помещениям. (Пример)

* В рассматриваемых примерах приоритетным помещением считается помещение А.

Если в помещении А выбирается режим ОХЛАЖДЕНИЯ при реализации в помещениях В, С и D следующих режимов:

| | |
|-------------------------------------|---|
| Режим работы в помещениях В, С и D | Статус помещения В, С и D при функционировании блока в помещении А в режиме ОХЛАЖДЕНИЕ |
| ОХЛАЖДЕНИЕ или СУШКА или ВЕНТИЛЯТОР | Поддерживается текущий режим работы |
| НАГРЕВ | Данный блок переводится в режим готовности. Операция возобновляется, как только блок в помещении А прекращает работу. |
| АВТОМАТИЧЕСКИЙ | Если для блока задан режим ОХЛАЖДЕНИЕ, работа продолжается. Если задан режим НАГРЕВ, блок переходит в состояние готовности. Операция возобновляется, как только блок в помещении А прекращает работу. |

2. Приоритет при использовании функции УСИЛЕННЫЙ режим.

(Пример)

* В рассматриваемых примерах приоритетным помещением считается помещение А.

Все блоки в помещениях А, В, С и D работают. Если блок в помещении А переключается на операцию УСИЛЕННОГО режима, рабочая производительность концентрируется в помещении А. В этом случае охлаждающая (нагревательная) эффективность блоков в помещениях В, С и D может быть несколько уменьшена.

3. Приоритет при использовании режима РАБОТЫ НАРУЖНОГО БЛОКА С НИЗКИМ УРОВНЕМ ШУМА.

(Пример)

* В рассматриваемых примерах приоритетным помещением считается помещение А.

Как только находящийся в помещении А блок переводится в режим РАБОТЫ С НИЗКИМ УРОВНЕМ ШУМА, кондиционер начинает работать в режиме НАРУЖНЫЙ БЛОК В РЕЖИМЕ РАБОТЫ С НИЗКИМ УРОВНЕМ ШУМА.

Переключение всех эксплуатируемых комнатных блоков на режим НИЗКИЙ УРОВЕНЬ ШУМА не требуется.

Уход и очистка



ПРЕДОСТЕРЕЖЕНИЕ Перед очисткой обязательно прекратите работу и переведите выключатель в положение **ВЫКЛ.**

Блоки

■ Комнатный блок, наружный блок и дистанционный блок управления

1. Протирайте их сухой мягкой материей.

■ Лицевая панель

1. Откройте лицевую панель.

- Сдвиньте два стопора слева и справа по направлению вовнутрь до щелчка.

2. Снимите лицевую панель.

- Снимите ленту.
- Если не придерживать лицевую панель, она откинется вперед, после чего ее можно снять.

3. Очистите лицевую панель.

- Протрите ее мягкой материей, смоченной в воде.
- Допускается использование только нейтрального моющего средства.
- Если для промывки лицевой панели используется вода, после промывки вытрите панель тканью и просушите в тени.

4. Прикрепите лицевую панель.

- Вставьте лицевую панель в канавки блока (в 3 местах).
- Присоедините ленту к передней решетке изнутри справа.
- Медленно закройте панель.

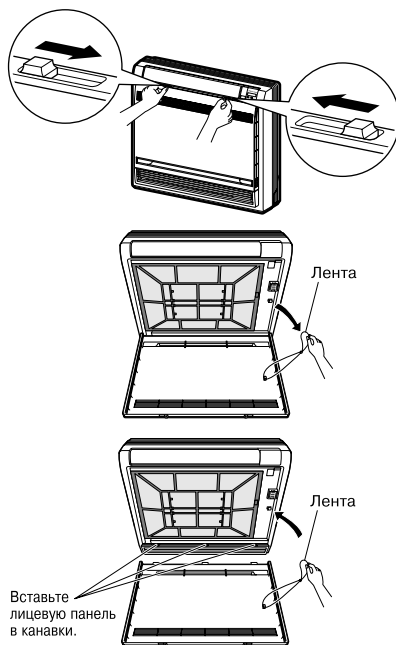

ПРЕДОСТЕРЕЖЕНИЕ

- Не прикасайтесь к металлическим деталям комнатного блока. Прикосновение к этим деталям может привести к травме.
- При снятии или креплении лицевой панели пользуйтесь прочной и устойчивой подставкой и внимательно контролируйте предпринимаемые шаги.
- При снятии или креплении лицевой панели надежно придерживайте панель рукой для предотвращения ее падения.
- Для очистки пользуйтесь водой с температурой не выше 40°C, бензин, керосин, разжижитель, другие летучие масла, полировочные составы, щетки с жесткой щетиной или какие-либо другие подручные средства.
- После очистки убедитесь в плотном закрытии лицевой панели.

Фильтры

1. Откройте лицевую панель.
(стр. 26.)

2. Снимите воздушный фильтр.

- Слегка нажмите сверху на захватные кулачки справа и слева от воздушного фильтра, затем потяните их вверх.

3. Снимите фотокаталитический титан-апатитовый фильтр очистки воздуха.

- Придерживая каркас за захватные приспособления, снимите кулачки в 4 местах.

4. Очистите или замените каждый из фильтров.
См. рисунок.

5. Установите воздушный фильтр и фотокаталитический титан-апатитовый фильтр очистки воздуха на прежние позиции и закройте лицевую решетку.

- Работа без воздушных фильтров может привести к неисправностям вследствие накопления пыли внутри комнатного блока.

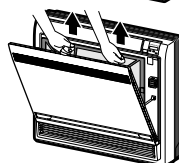
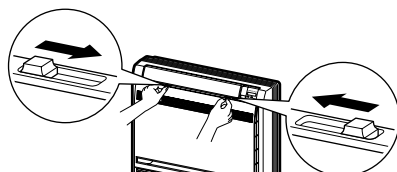

Фотокаталитический титан-апатитовый фильтр очистки воздуха

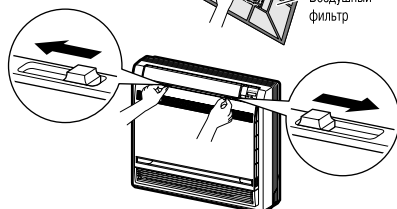
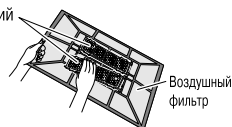

■ Воздушный фильтр

1. Промойте воздушные фильтры водой или очистите их с помощью пылесоса.

- Если удаление пыли затруднено, промойте фильтры нейтральным моющим средством, разбавленным в теплой воде, и затем просушите их в тени.
- Рекомендуется выполнять очистку воздушных фильтров через каждые 2 недели.

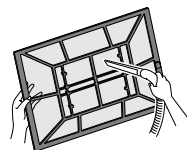

■ Фотокаталитический титан-апатитовый фильтр очистки воздуха.

Свойства фотокаталитического титан-апатитового фильтра очистки воздуха можно восстановить путем промывки фильтра водой через каждые 6 месяцев. Рекомендуется производить его замену раз в 3 года.

[Техническое обслуживание]

1. Соберите пыль с помощью пылесоса и замочите в теплой воде или поливайте водой в течение приблизительно 10 - 15 минут при наличии сильного загрязнения.
2. Не снимайте фильтр с каркаса при промывке водой.
3. После промывки встряхните для удаления оставшейся воды и высушите в тени.
4. Так как материалом является бумага, не скручивайте фильтр при удалении из него воды.

[Замена]

1. Снимите выступы на раме фильтра и вставьте новый фильтр.
 - Выбросьте старый фильтр в сжигаемые отходы.



ПРИМЕЧАНИЕ

- Работа с загрязненными фильтрами:
(1) невозможность дезодорирования воздуха. (2) невозможность очистки воздуха.
(3) результирующее ухудшение нагрева или охлаждения. (4) возможное появление запаха.
- Для заказа фотокаталитического титан-апатитового фильтра очистки воздуха обращайтесь по месту приобретения кондиционера.
- Выбросите старый фильтр в сжигаемые отходы.

| Пункт | № компонента |
|--|--------------|
| Фотокаталитический титан-апатитовый фильтр очистки воздуха. (без рамы) 1 комплекта | KAF968A42 |

Контроль

Убедитесь в том, что основание, подставка и другая арматура наружного блока не повреждены и не содержат следов коррозии.

Удостоверьтесь в отсутствии препятствий свободному прохождению воздуха через впускное и выпускное отверстия комнатного и наружного блоков.

Проконтролируйте равномерность дренажного потока из дренажного шланга при выполнении операций ОХЛАЖДЕНИЕ или СУШКА.

- Отсутствие дренажных вод может свидетельствовать о вытекании воды из комнатного блока. В этом случае прекратите работу и проконсультируйтесь в центре сервисного обслуживания.

■ Подготовка к длительному простоя

- 1. В удобное время установите режим “только ВЕНТИЛЯТОР” на несколько часов для просушки устройства изнутри.**
 - Нажмите кнопку “РЕЖИМ” и выберите операцию “ВЕНТИЛЯТОР”.
 - Нажмите кнопку “ВКЛ/ВЫКЛ” и запустите операцию.
- 2. После остановки работы, отключите выключатель комнатного кондиционера.**
- 3. Очистите воздушные фильтры и установите их на место.**
- 4. Извлеките батарейки из дистанционный блок управления.**

ПРИМЕЧАНИЕ

- Если подключен наружный блок системы множественной конфигурации и требуется использование операции вентилятора, проконтролируйте отсутствие режимов нагрева в других помещениях. (стр. 24.)

Поиск неисправностей

Указанные ниже случаи не являются нарушениями работы.

Перечисляемые ниже случаи не являются неисправностями кондиционера, но заслуживают некоторых пояснений. Это не препятствует продолжению работы.

| Случай | Пояснение |
|--|--|
| Операция запускается с заметной задержкой. <ul style="list-style-type: none">• При нажатии кнопки ВКЛ/ВЫКЛ вскоре после останова операции.• При повторном выборе режима. | <ul style="list-style-type: none">• Это имеет целью защиту кондиционера. Необходимо выждать примерно 3 минуты. |
| Выпуск потока горячего воздуха начинается не сразу после запуска операции нагрева. | <ul style="list-style-type: none">• Кондиционер прогревается. Необходимо подождать 1 – 4 минуты. (Система рассчитана на начальный выпуск воздуха лишь по достижении определенной температуры.) |
| Операция нагрева внезапно прекращается, и слышен плавный звуковой сигнал. | <ul style="list-style-type: none">• Система удаляет обледенение с наружного блока. Необходимо выдержать паузу порядка 4 – 12 минут. |
| Из наружного блока вытекает вода или выпускается пар. | <ul style="list-style-type: none">■ В режиме НАГРЕВ<ul style="list-style-type: none">• Образовавшийся на наружном блоке иней превращается в воду или пар в процессе размораживания кондиционера.■ В режиме НАГРЕВ или СУШКА<ul style="list-style-type: none">• Содержащаяся в воздухе влага конденсируется в воду на охлажденной поверхности труб наружного блока и просачивается наружу. |
| От комнатного блока исходит туман. | <ul style="list-style-type: none">■ Это происходит при охлаждении и превращении в туман воздуха в помещении под воздействием потоков холодного воздуха в режиме охлаждения.■ Это происходит из-за того, что воздух в помещении охлаждается теплообменником и превращается в туман в ходе размораживания. |
| От комнатного блока исходит запах. | <ul style="list-style-type: none">■ Это происходит при поглощении блоком имеющихся в помещении запахов от мебели, сигарет и других предметов и испускании их вместе с потоком воздуха. (В этом случае рекомендуется квалифицированная промывка комнатного блока. Обратитесь за сервисной помощью по месту приобретения кондиционера.) |
| Вентилятор наружного блока вращается при неработающем кондиционере. | <ul style="list-style-type: none">■ После останова работы:<ul style="list-style-type: none">• Вентилятор наружного блока продолжает вращаться еще в течение 60 секунд для защиты системы.■ При неработающем кондиционере:<ul style="list-style-type: none">• При очень высокой температуре наружного воздуха вентилятор наружного блока начинает вращаться с целью защиты системы. |
| Операция внезапно прекращается. (Лампочка ОПЕРАЦИЯ светится.) | <ul style="list-style-type: none">■ С целью защиты системы предусмотрен останов кондиционера при внезапных сильных колебаниях напряжения. Работа автоматически возобновляется по истечении примерно 3 минут. |

Повторите проверку.

Перед вызовом специалиста по ремонту, пожалуйста, продублируйте проверку.

| Случай | Контроль |
|---|--|
| Кондиционер не работает. (Не светится лампочка ОПЕРАЦИЯ.) | <ul style="list-style-type: none">• Возможно нахождение выключателя в положении ВЫКЛ или перегорание предохранителя• Возможен отказ источника питания• Возможно отсутствие батареек в дистанционный блок управления• Возможно ошибочное задание показаний таймера |
| Недостаточный нагревательный (охлаждающий) эффект | <ul style="list-style-type: none">• Возможно загрязнение воздушных фильтров• Возможно наличие препятствий потоку воздуха через отверстия впуска или выпуска воздуха наружного и комнатного блоков• Возможно неправильное задание температуры• Возможно наличие незакрытых окон или дверей• Возможны ошибки при задании значений скорости потока воздуха и направления воздушного потока |
| Работа внезапно прерывается. (Мигает лампочка ОПЕРАЦИЯ.) | <ul style="list-style-type: none">• Возможно загрязнение воздушных фильтров• Возможно наличие препятствий потоку воздуха через отверстия впуска или выпуска воздуха наружного и комнатного блоков Очистите воздушные фильтры или удалите все препятствия и переведите выключатель в положение ВЫКЛ. Далее вновь установите его в положение ВКЛ и попытайтесь ввести в действие кондиционер с помощью дистанционный блок управления. Если лампочка по-прежнему мигает, обратитесь по месту приобретения кондиционера за помощью к специалисту.• Для всех комнатных блоков, подключенных к наружным блокам в системе множественной конфигурации, должен быть задан один и тот же рабочий режим. Если это требование не выполнено, установите для всех комнатных блоков один и тот же режим и проконтролируйте возможное мигание лампочек. Кроме того, если рабочим состоянием является "АВТО", на мгновение установите для всех комнатных блоков режим "ОХЛАЖДЕНИЕ" или "НАГРЕВ" и заново проконтролируйте состояние лампочек. Если после выполнения указанных выше шагов мигание лампочек прекращается, это означает отсутствие неисправности (стр. 24.) |
| Во время работы нарушается нормальное функционирование. | <ul style="list-style-type: none">• Нарушение работы кондиционера может быть вызвано грозовыми разрядами или радиоволнами. Переведите выключатель в положение ВЫКЛ, затем вновь установите его в положение ВКЛ и попытайтесь ввести в действие кондиционер с помощью дистанционный блок управления. |
| Попытка включения режима нагрева, но блок не примет данную инструкцию. | <ul style="list-style-type: none">• При выборе нагрева издаются предупреждающие сигналы, лампа работы (зеленая) главного блока мигает в течение 5 секунд и продолжается работа в текущем режиме. Проверьте технические характеристики наружного блока. Если наружный блок является моделью только с охлаждением, настройте пульт дистанционного управления для работы с моделью только с охлаждением при помощи переключателя «только охлаждение/тепловой насос» на пульте дистанционного управления. |
| Пульт дистанционного управления позволяет выбрать "нагрев" даже в модели только с охлаждением. | <ul style="list-style-type: none">• Если вы не знаете, как настроить переключатель, свяжитесь с сервисным центром по месту приобретения кондиционера. |
| Нагрев выбрать нельзя, даже несмотря на то, что модель имеет тепловой насос. | <ul style="list-style-type: none">• Настройте пульт дистанционного управления для работы с моделью с тепловым насосом при помощи переключателя «только охлаждение/тепловой насос» на пульте дистанционного управления. Если вы не знаете, как настроить переключатель, свяжитесь с сервисным центром по месту приобретения кондиционера. |

Немедленно вызывайте специалиста по сервисному обслуживанию.



ПРЕДУПРЕЖДЕНИЕ

- При возникновении аномальной ситуации (например, при появлении запаха от горения) прекратите работу и переведите выключатель в положение ВЫКЛ.
Продолжение работы в аномальной ситуации может привести к неисправностям, поражению электрическим током или пожару.
Обратитесь за сервисной помощью по месту приобретения кондиционера.
- Не пытайтесь самостоятельно ремонтировать или модифицировать кондиционер.
Ошибки в работе могут вызвать поражение электрическим током или явиться причиной пожара.
Обратитесь за сервисной помощью по месту приобретения кондиционера.

При возникновении любого из перечисляемых ниже симптомов немедленно вызывайте специалиста по сервисному обслуживанию.

- Шнур подачи питания поврежден или сильно нагрет.
- Кондиционером во время работы издаются посторонние звуки.
- Работа часто прерывается срабатыванием предохранительного выключателя, плавкого предохранителя или выключателя тока утечки заземления.
- Часто нарушается функционирование выключателя или кнопки.
- Имеется запах от горения.
- Из комнатного блока вытекает вода.

Переведите выключатель в положение ВЫКЛ и вызовите специалиста по сервисному обслуживанию.



- После отказа питания
Кондиционер автоматически возобновляет работу примерно через 3 минуты. Следует выдержать небольшую паузу.

- Грозовой разряд
Если поблизости действуют грозовые разряды с возможным поражающим эффектом, прекратите работу и переведите выключатель в положение ВЫКЛ.

Требования к утилизации

При демонтаже блока, сливе хладагента, масла и утилизации других компонентов (если требуется) необходимо следовать местным и государственным нормам и правилам.

Рекомендуется периодическое техническое обслуживание.

В определенных условиях эксплуатации несколько сезонов работы могут привести к загрязнению внутренних частей кондиционера, что вызывает ухудшение функционирования. Рекомендуется наряду с регулярной очисткой устройства самим пользователем привлекать специалиста для периодического технического обслуживания. За помощью специалиста по техобслуживанию обратитесь по месту приобретения кондиционера. Затраты на техническое обслуживание оплачиваются пользователем.

Диагностика неисправностей.

ДИАГНОСТИКА НЕИСПРАВНОСТЕЙ С ПОМОЩЬЮ ДИСТАНЦИОННЫЙ БЛОК УПРАВЛЕНИЯ
В сериях ARC452A в секциях дисплея температуры на основном блоке отображаются соответствующие коды.

1. Если нажать и удерживать кнопку отмены таймера в течение 5 секунд, в секции дисплея температуры будет мигать “00”.

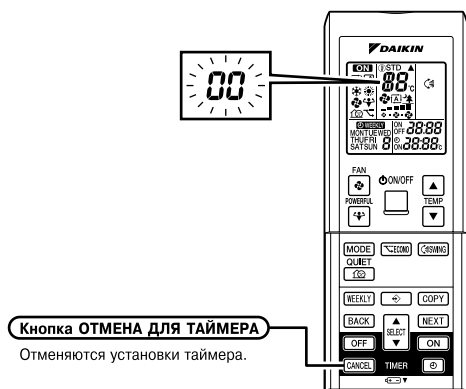

2. Нажмите кнопку отмены таймера несколько раз, до тех пор, пока не будет слышна длительная звуковая посылка.
 - Индикация кода меняется, как показано ниже, и слышен длинный звуковой сигнал.

| | КОД | СМЫСЛОВОЕ ЗНАЧЕНИЕ |
|----------------|--|---|
| СИСТЕМА | 00 | НОРМАЛЬНОЕ СОСТОЯНИЕ |
| | UA | НЕПРАВИЛЬНАЯ КОМБИНАЦИЯ КОМНАТНОГО БЛОКА И НАРУЖНОГО БЛОКА |
| | U0 | НЕХВАТКА ХЛАДАГЕНТА |
| | U2 | ПОНИЖЕННОЕ ИЛИ ПОВЫШЕННОЕ НАПРЯЖЕНИЕ В СЕТИ |
| | U4 | НАРУШЕНИЕ ПЕРЕДАЧИ (МЕЖДУ КОМНАТНЫМ И НАРУЖНЫМ БЛОКАМИ) |
| КОМНАТНЫЙ БЛОК | A1 | ДЕФЕКТ ПЕЧАТНОЙ ПЛАТЫ КОМНАТНОГО БЛОКА |
| | A5 | РЕГУЛЯТОР ВЫСОКОГО ДАВЛЕНИЯ ИЛИ ПРОТИВООБЛЕДЕНИТЕЛЬНОЕ УСТРОЙСТВО |
| | A6 | НЕИСПРАВНОСТЬ ДВИГАТЕЛЯ ВЕНТИЛЯТОРА |
| | C4 | НЕИСПРАВНОСТЬ ДАТЧИКА ТЕМПЕРАТУРЫ ТЕПЛООБМЕННИКА |
| | C9 | НЕИСПРАВНОСТЬ ДАТЧИКА ТЕМПЕРАТУРЫ ВСАСЫВАЕМОГО ВОЗДУХА |
| НАРУЖНЫЙ БЛОК | EA | ОШИБКА ПЕРЕКЛЮЧАТЕЛЯ ОХЛАЖДЕНИЯ-НАГРЕВА |
| | E1 | НЕИСПРАВНОСТЬ ПЕЧАТНОЙ ПЛАТЫ |
| | E5 | ПЕРЕГРУЗКА ПРИ ЗАПУСКЕ |
| | E6 | ОШИБКА ПРИ ЗАПУСКЕ КОМПРЕССОРА |
| | E7 | НЕИСПРАВНОСТЬ ДВИГАТЕЛЯ ВЕНТИЛЯТОРА ПОСТОЯННОГО ТОКА |
| | E8 | ПЕРЕГРУЗКА ПО ТОКУ НА ВХОДЕ |
| | F3 | РЕГУЛИРОВКА ВЫСОКОЙ ТЕМПЕРАТУРЫ ВЫПУСКНОЙ ТРУБЫ |
| | F6 | РЕГУЛЯТОР ВЫСОКОГО ДАВЛЕНИЯ (ПРИ ОХЛАЖДЕНИИ) |
| | H0 | НЕИСПРАВНОСТЬ ДАТЧИКА |
| | H6 | ОСТАНОВ РАБОТЫ ПО ПРИЧИНЕ НЕПРАВИЛЬНОГО ПОЛОЖЕНИЯ ДАТЧИКА ОБНАРУЖЕНИЯ |
| | H8 | НЕИСПРАВНОСТЬ ДАТЧИКА ПОСТОЯННОГО ТОКА |
| | H9 | НЕИСПРАВНОСТЬ ДАТЧИКА ТЕМПЕРАТУРЫ ВСАСЫВАЕМОГО ВОЗДУХА |
| | J3 | НЕИСПРАВНОСТЬ ДАТЧИКА ТЕМПЕРАТУРЫ ВЫПУСКНОЙ ТРУБЫ |
| | J6 | НЕИСПРАВНОСТЬ ДАТЧИКА ТЕМПЕРАТУРЫ ТЕПЛООБМЕННИКА |
| | L3 | НЕИСПРАВНОСТЬ НАГРЕВА ЭЛЕКТРИЧЕСКИХ КОМПОНЕНТОВ |
| L4 | ВЫСОКАЯ ТЕМПЕРАТУРА НА ТЕПЛОТВОДЕ ИНВЕРТОРНОЙ СХЕМЫ | |
| L5 | ПЕРЕГРУЗКА ПО ТОКУ НА ВХОДЕ | |
| P4 | НЕИСПРАВНОСТЬ ДАТЧИКА ТЕМПЕРАТУРЫ ТЕПЛОТВОДА ИНВЕРТОРНОЙ СХЕМЫ | |

ПРИМЕЧАНИЕ

1. Короткая и две длительные звуковые посылки подряд указывают на несоответствующие коды.
2. Для отмены дисплея кодов, нажмите кнопку отмены таймера и удерживайте ее в течение 5 секунд. Дисплей кодов также выключится сам, если в течение 1 минуты не будет нажата никакая кнопка.

СВЕТОДИОД ПЕЧАТНОЙ ПЛАТЫ НАРУЖНОГО БЛОКА серий 2MXS, 3MXS, 3MKS, 4MXS, 4MKS, 5MXS, 5MKS

| ЗЕЛЕНЫЙ | КРАСНЫЙ | | | | | МИКРОКОМПЬЮТЕР РАБОТАЕТ НОРМАЛЬНО | ОБНАРУЖЕНИЕ НЕИСПРАВНОСТИ |
|---------|---------|------|------|------|------|-----------------------------------|--|
| LED-A | LED1 | LED2 | LED3 | LED4 | LED5 | | |
| ☉ | ● | ● | ● | ● | ● | | ОБЫЧНЫЙ → ПРОКОНТРОЛИРУЙТЕ КОМНАТНЫЙ БЛОК |
| ☉ | ☼ | ● | ☼ | ☼ | ● | | СРАБАТЫВАНИЕ УСТРОЙСТВА ЗАЩИТЫ ОТ ВЫСОКОГО ДАВЛЕНИЯ ИЛИ ОБЛЕДЕНЕНИЕ В РАБОТАЮЩЕМ ИЛИ РЕЗЕРВНОМ БЛОКЕ |
| ☉ | ☼ | ● | ☼ | ● | ● | | * СРАБАТЫВАНИЕ РЕЛЕ ПЕРЕГРУЗКИ ИЛИ ВЫСОКАЯ ТЕМПЕРАТУРА ВЫПУСКНОЙ ТРУБЫ |
| ☉ | ● | ☼ | ☼ | ● | ● | | ОШИБОЧНЫЙ ЗАПУСК КОМПРЕССОРА |
| ☉ | ● | ☼ | ● | ☼ | ● | | ПЕРЕГРУЗКА ПО ТОКУ НА ВХОДЕ |
| ☉ | ☼ | ☼ | ● | ● | ● | | * САНОМАЛЬНОЕ СОСТОЯНИЕ ТЕРМОРЕЗИСТОРА ИЛИ СТ |
| ☉ | ☼ | ☼ | ● | ☼ | ● | | ВЫСОКАЯ ТЕМПЕРАТУРА В РАСПРЕДЕЛИТЕЛЬНОЙ КОРОБКЕ |
| ☉ | ● | ● | ● | ☼ | ● | | ВЫСОКАЯ ТЕМПЕРАТУРА НА ТЕПЛОТВОДЕ ИНВЕРТОРНОЙ СХЕМЫ |
| ☉ | ● | ● | ☼ | ● | ● | | * ПЕРЕГРУЗКА ПО ТОКУ НА ВЫХОДЕ |
| ☉ | ● | ● | ☼ | ☼ | ● | | * НЕХВАТКА ХЛАДАГЕНТА |
| ☉ | ☼ | ● | ● | ☼ | ● | | НИЗКОЕ НАПРЯЖЕНИЕ В СЕТИ ИЛИ КРАТКОВРЕМЕННЫЙ ОТКАЗ НАПРЯЖЕНИЯ |
| ☉ | ☼ | ● | ● | ● | ● | | НЕИСПРАВНОСТЬ ПРИ ВКЛЮЧЕНИИ РЕВЕРСИВНОГО ЭЛЕКТРОМАГНИТНОГО КЛАПАНА |
| ☉ | ☼ | ☼ | ☼ | ☼ | ● | | НЕИСПРАВНОСТЬ ДВИГАТЕЛЯ ВЕНТИЛЯТОРА |
| ☼ | – | – | – | – | ● | | [ПРИМЕЧАНИЕ 1] |
| ● | – | – | – | – | ● | | НЕИСПРАВНОСТЬ ИСТОЧНИКА ПИТАНИЯ ИЛИ [ПРИМЕЧАНИЕ 2] |

ПРИМЕЧАНИЕ: Светодиод LED5 имеется только в серии 5M.

| | |
|---------|-------------------|
| ЗЕЛЕНЫЙ | ОБЫЧНО МИГАЕТ |
| КРАСНЫЙ | ОБЫЧНО ВЫКЛЮЧЕН |
| ☼ | ВКЛ |
| ☉ | МИГАЕТ |
| ● | ВЫКЛ |
| – | НЕ ИМЕЕТ ЗНАЧЕНИЯ |

СВЕТОДИОД ПЕЧАТНОЙ ПЛАТЫ НАРУЖНОГО БЛОКА серий 2MXS, 2MKS

| ЗЕЛЕНЫЙ | МИКРОКОМПЬЮТЕР РАБОТАЕТ НОРМАЛЬНО |
|---------|--|
| LED-A | |
| ☉ | ОБЫЧНЫЙ → ПРОКОНТРОЛИРУЙТЕ КОМНАТНЫЙ БЛОК |
| ☼ | [ПРИМЕЧАНИЕ 1] |
| ● | НЕИСПРАВНОСТЬ ИСТОЧНИКА ПИТАНИЯ ИЛИ [ПРИМЕЧАНИЕ 2] |

| | |
|---------|---------------|
| ЗЕЛЕНЫЙ | ОБЫЧНО МИГАЕТ |
| ☼ | ВКЛ |
| ☉ | МИГАЕТ |
| ● | ВЫКЛ |

ПРИМЕЧАНИЕ

1. Выключите и заново включите питание. Повторение светодиодной индикации свидетельствует о неисправности печатной платы наружного блока.
2. Индицированные диагнозы
* Применимы не ко всем случаям. За подробностями обратитесь к руководству по сервисному обслуживанию.

ЗАМЕТКА

DAIKIN INDUSTRIES, LTD.

Head office:
Umeda Center Bldg., 2-4-12, Nakazaki-Nishi,
Kita-ku, Osaka, 530-8323 Japan

Tokyo office:
JR Shinagawa East Bldg., 2-18-1, Konan,
Minato-ku, Tokyo, 108-0075 Japan
<http://www.daikin.com/global/>

DAIKIN EUROPE NV

Zandvoordestraat 300, B-8400 Oostende, Belgium



Two-dimensional bar code is a code
for manufacturing.

3P191290-1A **M06B129A** (0701) **HT**