

# KITANO

**Руководство  
пользователя**

**Посібник  
користувача**

**КОНДИЦИОНЕР ВОЗДУХА  
СПЛИТ-СИСТЕМА  
НАСТЕННОГО ТИПА  
Серия «АКЕВОНО»**

**КОНДИЦІОНЕР ПОВІТРЯ  
СПЛІТ-СИСТЕМА  
НАСТІННОГО ТИПУ  
Серія «АКЕВОНО»**



Модели

KR-Akebono-09  
KR-Akebono-12  
KR-Akebono-18



**Внимание!**  
Перед началом эксплуатации внимательно ознакомьтесь с настоящим руководством!

**Увага!**  
Перед початком експлуатації уважно ознайомтеся з цим посібником!

**Установленный срок службы оборудования — 7 лет.**

**Встановлений термін служби обладнання — 7 років.**

## **СОДЕРЖАНИЕ**

1 Назначение кондиционера ..	3
2 Правила безопасности и рекомендации для пользователя. ..	3
3 Устройство и составные части кондиционера. ..	5
4 Технические характеристики ..	7
5 Управление кондиционером ..	8
6 Уход и техническое обслуживание ..	16
7 Транспортирование и хранение ..	18
8 Возможные неисправности. ..	19
9 Схемы электрические ..	20
10 Установочные размеры наружного блока ..	22
11 Гарантия и сервис ..	24

## **ЗМІСТ**

1 Призначення кондиціонера ..	29
2 Правила безпеки і рекомендації для користувача ..	29
3 Пристрій і складові частини кондиціонера ..	31
4 Технічні характеристики. ..	33
5 Управління кондиціонерів ..	34
6 Догляд та технічне обслуговування..	42
7 Транспортування і зберігання ..	44
8 Можливі несправності ..	45
9 Електричні схеми. ..	46
10 Наставовні розміри зовнішніх блоків. ..	48
11 Гарантія і сервіс ..	50

## 1 НАЗНАЧЕНИЕ КОНДИЦИОНЕРА

Кондиционер бытовой типа сплит-система предназначен для создания оптимальной температуры воздуха при обеспечении санитарно гигиенических норм в жилых, общественных и административно-бытовых помещениях.

Кондиционер осуществляет охлаждение, осушение, нагрев (исключение модели работающие только на охлаждение), вентиляцию и очистку воздуха от пыли.

## 2 ПРАВИЛА БЕЗОПАСНОСТИ И РЕКОМЕНДАЦИИ ДЛЯ ПОЛЬЗОВАТЕЛЯ

2.1 Перед началом эксплуатации внимательно ознакомьтесь с настоящим руководством!!!

2.2 Установка кондиционера должна производиться квалифицированными сотрудниками специализированной монтажной организации, имеющей лицензию на установку. Не устанавливайте кондиционер самостоятельно!

2.3 **Внимание!** Для улучшения работы кондиционера компания производитель рекомендует Вам не реже одного раза в год проводить его Сервисное техническое обслуживание. Заключите договор на Сервисное обслуживание с Авторизованным дилером KITANO, продавшим и установившим Ваш кондиционер.

2.4 Кондиционер должен быть подключен к сети электропитания на рассчитанную мощность через дифавтомат согласно нормам и правилам.

2.5 **Внимание!** Кондиционер должен быть надежно заземлен.

2.6 Штепсель питания должен иметь надежный контакт в розетке.

2.7 Не допускается наращивание кабеля питания а также использование удлинителей при подключении к сети.

2.8 Не эксплуатируйте прибор с пробитой изоляцией электропроводящего шнура.

Поврежденный кабель питания должен быть заменен сотрудником сервисной службы.

2.9 В помещении где эксплуатируется кондиционер не должно быть легко воспламеняющих горючих веществ, баллонов под давлением и т.д.

2.10 Все работы по обслуживанию и ремонту должны проводиться при отключенном электропитании.

2.11 Наружный и внутренний блоки должны быть установлены на стене при помощи специальных кронштейнов, рассчитанных на вес блоков.

2.12 При появлении запаха гари или дыма от устройства немедленно отключить кондиционер от сети электропитания и обратитесь в сервисную службу.

Эксплуатация неисправного устройства может привести к пожару или поражению электрическим током.

2.13 В случае возникновения неисправностей обращайтесь в специализированный сервисный центр. Не пытайтесь починить кондиционер самостоятельно.

2.14 Не прикасайтесь к кондиционеру или штепселю мокрыми руками.

2.15 В случае длительного неиспользования кондиционера выньте штепсель из розетки.

2.16 Не размещайте электронагревательные приборы рядом с кондиционером.

2.17 Для предупреждения заболеваний не направляйте воздушный поток непосредственно на людей при работе.

2.18 При работе в режиме охлаждения рекомендуется направлять воздушный поток вверх, в режиме нагрева — вниз.

2.19 Вынимайте элементы питания пульта, если пульт не используется в течение длительного времени.

2.20 Своевременно очищайте нейлоновую сетку фильтра внутреннего блока от пыли и промывайте ее под струей воды.

2.21 При отключении штепселя из розетки не тяните его за провод.

2.22 Рекомендуется систему кондиционирования использовать с системой вентиляции.

2.23 Не допускайте попадание воды внутрь кондиционера.

2.24 Для нормальной работы не загораживайте воздухозаборные и воздухоотводящие отверстия кондиционера. Доступ и выход воздуха должен быть свободным.

2.25 При работе кондиционера не оставляйте открытыми на длительное время окна и двери. Это может привести к снижению эффективности кондиционирования.

2.26 Не вставляйте посторонние предметы воздухозаборное и воздуховыпускное отверстие кондиционера.

2.27 Не эксплуатируйте кондиционер в местах с повышенным содержанием в воздухе солей, пыли и других агрессивных компонентов. Содержание в атмосфере коррозионно-активных агентов в месте установки наружного блока для типа атмосферы I по ГОСТ 15150-69.

2.28 Относительная влажность воздуха в кондиционируемом помещении должна быть не более 80%. При влажности воздуха более 50% рекомендуется выбирать высокую скорость вращения вентилятора кондиционера.

2.29 Кондиционер не рекомендуется для эксплуатации в саунах, транспортных средствах, кораблях, в помещениях с высокой влажностью, например, ванных комнатах, подвальных помещениях, в зонах установки высокочастотного оборудования, радиоаппаратуры, сварочных агрегатов, медицинского оборудования, в сильно загрязненных зонах и зонах с высоким содержанием масла в воздухе, в зонах с агрессивной воздушной средой, например, вблизи серных источников и в других сложных условиях.

2.30 Температурный диапазон эксплуатации кондиционера в соответствии с п. 4.2 настоящей инструкции.

2.31 Не допускайте детей до управления кондиционером.

2.32 Устанавливайте на пульте оптимальную температуру воздуха в режиме охлаждения. Чрезмерное переохлаждение воздуха вредно для здоровья.

### 3 УСТРОЙСТВО И СОСТАВНЫЕ ЧАСТИ КОНДИЦИОНЕРА

#### 3.1 Основные элементы кондиционера

Внутренний блок (Рис. 3.1)	
№	Наименование
1	Передняя панель
2	Воздушный фильтр
3	Фильтр тонкой очистки (опция)
4	ЖК-дисплей
5	Приемник сигнала
6	Крышка блока управления
7	Ионизатор воздуха (опция)
8	Вертикальные жалюзи
9	Кнопка аварийного управления
10	Этикетка
11	Горизонтальные жалюзи
12	Пульт дистанционного управления (ПДУ)



Рис. 3.1

Наружный блок (Рис. 3.2)	
№	Наименование
13	Решетка
14	Этикетка
15	Крышка
16	Газовый вентиль
17	Жидкостной вентиль

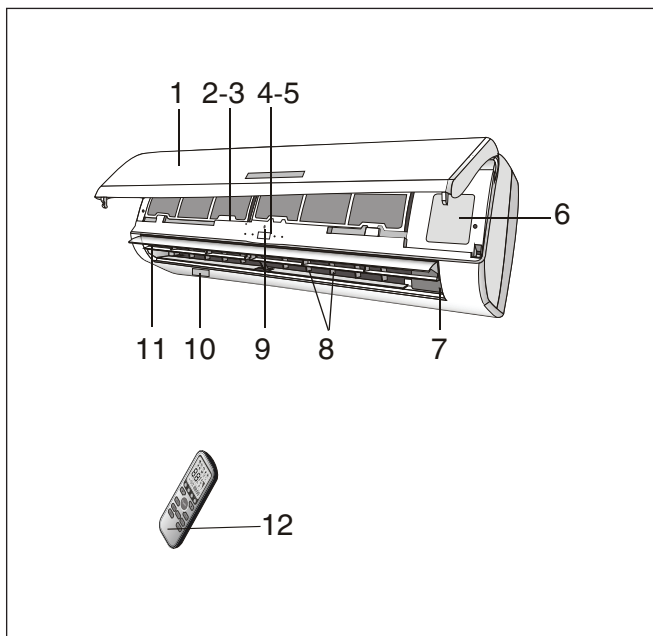

Рис. 3.2

### 3.2 Краткое описание устройства.

- Кондиционер типа сплит-система это устройство, состоящее из наружного и внутреннего блоков соединенных между собой фреоновыми медными трубками и электрическими кабелями питания и управления.
- Внутренний блок устанавливается на стене кондиционируемого помещения.
- Наружный блок устанавливается снаружи обслуживаемого помещения.
- Управляется кондиционер при помощи дистанционного инфракрасного пульта управления.

#### 3.2.1 Принцип охлаждения (нагрева).

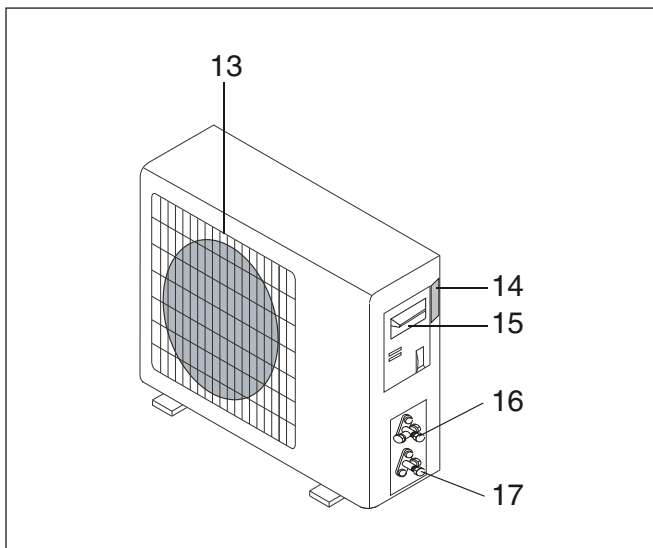
Воздух в кондиционируемом помещении забирается вентилятором внутреннего блока через решетку передней панели (рис. 3.3). При прохождении через теплообменник охлаждается (нагревается). Поворотом жалюзи регулируется направление воздушного потока. Управлением вентилятора регулируется скорость воздушного потока.



Рис. 3.3

## 4 ТЕХНИЧЕСКИЕ ХАРАКТЕРИСТИКИ

4.1 Технические характеристики кондиционеров в соответствии с таблицей 4.1.

Таблица 4.1

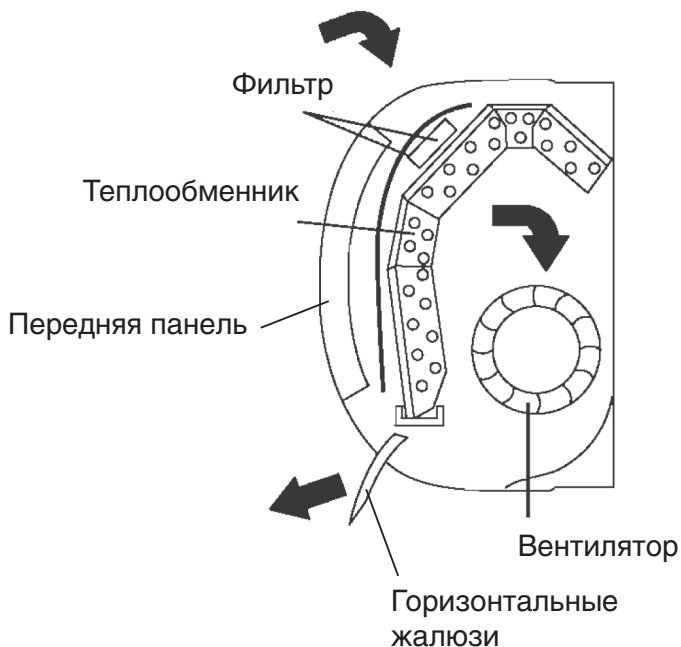
Параметры	Модель		в сборе	KR-Akebono-09	KR-Akebono-12	KR-Akebono-18
	внутренний блок			TAC-09CHSA/ Ja(E)(I)	TAC-12CHSA/ Ja(E)(I)	TAC-18CHSA/ Ja(E)(I)
	наружный блок			TAC-09CHSA/ Ja(E)(O)	TAC-12CHSA/ Ja(E)(O)	TAC-18CHSA/ Ja(E)(O)
Производительность	охлаждение	кВт	2,64	3,52	5,28	
	нагрев		2,78	3,66	5,42	
Источник электропитания			~ 1/220/ 50			
Потребляемая мощность	охлаждение	кВт	0,812	1,09	1,64	
	нагрев		0,765	1,00	1,49	
Номинальный ток	охлаждение	А	3,8	5,1	7,6	
	нагрев		3,6	4,7	6,9	
EER/COP			3,25/3,63	3,23/3,64	3,22/3,64	
Класс энергопотребления			A/A	A/A	A/A	
Воздухопроизводительность		м³/ч	430	530	780	
Уровень шума	внутр. блок	дБ(А)	32/34/36	34/36/39	44/46/48	
	наружн. блок		52	55	58	
Тип хладагента			R410A			
Масса хладагента*		кг	0,47	0,62	0,93	
Характеристика фреоновой трассы	диаметр труб	жидк	1/4"	1/4"	1/4"	
		газ	3/8"	3/8"	1/2"	
	длина тах	м	15	15	15	
			перепад тах	5	5	5
Дренажный отвод		мм	Ø16 (наружн. диаметр)			
Диффавтомат**	номин. ток	А	10	10	16	
Сетевой кабель (к внутр. блоку)		п x мм²	3x1,5	3x1,5	3x1,5	
Межблочные кабели			3x1,0; 2x0,75	3x1,0; 2x0,75	3x1,0; 2x0,75	
Габаритные размеры, (Ш x В x Г)	внутр. блок	мм	718x240x180	770x240x180	898x280x202	
	наружн. блок	мм	600x500x232	700x552x256	760x552x256	
Установочные размеры наружного блока			мм	374x271	438x290	512x290
Масса	внутр. блок	кг	6,2	7,0	9,3	
	наружн. блок		23,4	29,7	36,5	

\* Количество фреона в блоке рассчитано для трассы длиной не более 5 м, при увеличении длины трассы необходимо дозаправить кондиционер в расчете 15 г фреона на 1 м длины для моделей не более 2,5 кВт и 30 г для моделей 3,5 кВт и более.

\*\* Ток отсечки не менее 7 In (In – номинальный потребляемый ток), ток утечки не более 30 мА, характеристика отключения «С».

Допускается последовательная установка автоматического выключателя и УЗО соответствующих номиналов.

В таблице приведены данные для температурных условий в соответствии с ISO 5151-94:

— режим охлаждения внутри 27 °C (DB)/19 °C (WB), снаружи 35 °C (DB)/24 °C (WB),

— режим нагрева внутри 20 °C (DB)/15 °C (WB), снаружи 7 °C (DB)/6 °C (WB).

## 4.2 Температурный диапазон условий эксплуатации кондиционера.

Режим работы	Температура в зоне установки внутреннего блока, (DB /WB)*	Температура в зоне установки наружного блока, (DB /WB)
Max температура в режиме охлаждения	32/23	43/26
Min температура в режиме охлаждения	18/15	16/12
Max температура в режиме нагрева	27/-	24/18
Min температура в режиме нагрева	20/-	-7/-8

\*) DB — значение температуры по сухому термометру;

WB — значение температуры по влажному термометру.

## 5 УПРАВЛЕНИЕ КОНДИЦИОНЕРОМ

### 5.1 Панель индикации и управления внутреннего блока.



Рис. 5.1

Индикатор	Знак индикации
Индикатор электропитания	
Индикатор режима SLEEP («Сон»)	
Индикатор таймера	
Индикатор режимов работы	
Дисплей температуры и кодов ошибок	

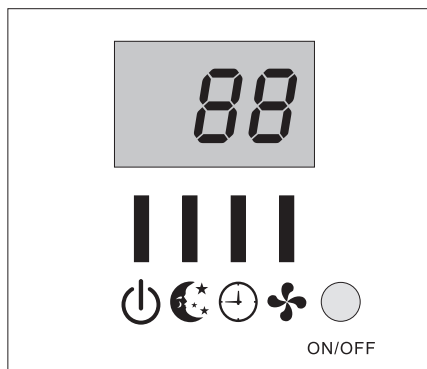

## 5.2 Пульт дистанционного управления

5.2.1 Для управления кондиционером применяется беспроводной инфракрасный дистанционный пульт (рис. 5.2).

5.2.2 Комментарии к рис. 5.2 см. таблицу 5.1.



Рис. 5.2

Таблица 5.1

Поз.	Кнопка	Функция
1	ON/OFF	Включение/выключение устройства
2	MODE	Выбор режима работы: FEEL, COOL, DRY, FAN, HEAT
3	FAN	Кнопка режима вентиляции
4	△ ▽	Кнопки увеличения/уменьшения значения температуры или времени
5	SWING	Кнопка включения/выключения режима качания жалюзи
6	SLEEP	Кнопка функции «Сон»
7	TIMER	Кнопка таймера

5.2.3 ЖК-дисплей пульта управления

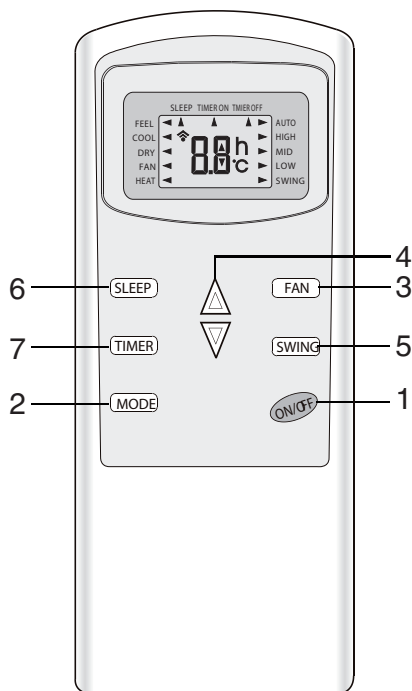

Рис. 5.3

Таблица 5.2

Индикация	Комментарии
FEEL	Автоматический режим работы
COOL	Режим охлаждения
DRY	Режим осушения
FAN	Режим вентиляции
HEAT	Режим обогрева
SWING	Режим качания горизонтальных жалюзи
LOW	Низкая скорость вентилятора
MID	Средняя скорость вентилятора
HIGH	Высокая скорость вентилятора
AUTO	Автоматический режим работы вентилятора
SLEEP	Режим «Сон»
TIMER ON	Режим включения по таймеру
TIMER OFF	Режим выключения по таймеру
	Индикация передачи сигнала с пульта

### 5.3 Порядок управления с пульта.

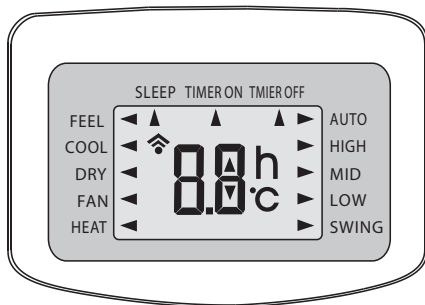
5.3.1 Установите элементы питания (батарейки) в пульт. Для чего:

1. Снимите крышку батарейного отсека, сдвинув ее в направлении указанном стрелкой (рис. 5.4).

2. Вставьте новые батарейки, соблюдая полярность.

3. Установите обратно крышку батарейного отсека.

5.3.2 Для пульта используются два элемента питания типа ААА (1,5 В). Не используйте аккумуляторы. При падении яркости экрана замените батарейки.

5.3.3 Для уверенной передачи сигнала направляйте пульт непосредственно на внутренний блок кондиционера (рис. 5.5).

5.3.4 При управлении расстояние между пультом и приемником сигнала на внутреннем блоке должно быть не более 8 м.

5.3.5 Между пультом и блоком не должно быть объектов, мешающих прохождению сигнала.

5.3.6 Устройство подтверждает прием сигнала от пульта коротким звуковым сигналом.

5.3.7 Пульт управления должен находиться на расстоянии не менее 1 метра от теле- и радиоаппаратуры.

5.3.8 Не роняйте и не ударяйте пульт, а также не оставляйте его под прямыми солнечными лучами.



Рис. 5.4



Рис. 5.5

## 5.4 Работа в различных режимах

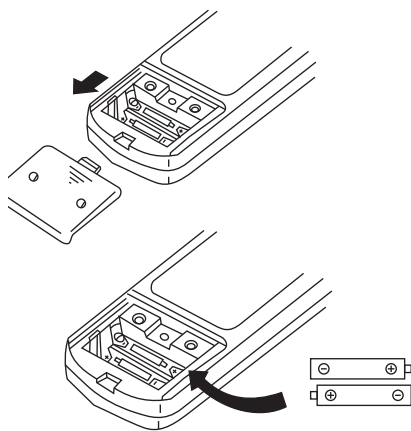
### 5.4.1 РЕЖИМ ОХЛАЖДЕНИЯ

**COOL** ◀ Режим охлаждения служит для снижения температуры в помещении.

При снижении температуры уменьшается влажность воздуха.

Для активирования функции кнопкой **MODE** выберите на жк-дисплее индикацию **COOL**.

Кнопками  $\Delta$   $\nabla$  установите заданную температуру.

Установите скорость вентилятора кнопкой **FAN** и направление воздушного потока кнопкой **SWING**.

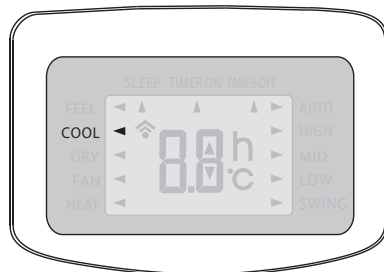

### 5.4.2 РЕЖИМ ОБОГРЕВА

**HEAT** ◀ Режим обогрева служит для повышения температуры в помещении.

Для работы кондиционера в режиме нагрева необходимо произвести программирование пульта.

Программирование производить следующим образом: при установке батареек нажмите и удерживайте кнопку «вверх/вниз». После включения дисплея в момент отображения функции нагрева нажмите кнопку MODE.

Кнопками  $\Delta$   $\nabla$  установите заданную температуру.

Установите скорость вентилятора кнопкой FAN и направление воздушного потока кнопкой SWING.

В кондиционере имеется функция «горячий пуск». При включении в режим нагрева вентилятор внутреннего блока включается в работу с задержкой в несколько секунд, с целью предотвращения подачи холодного воздуха в помещение.

В режиме нагрева периодически включается функция разморозки теплообменника наружного блока на 2–10 минут.

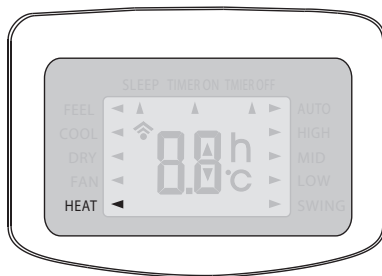

### 5.4.3 РЕЖИМ ОСУШЕНИЯ

**DRY** ◀ Режим осушения необходим для уменьшения влажности в помещении.

Кнопкой MODE выберите на жк-дисплее индикацию DRY.

В режиме осушения автоматически чередуются режимы охлаждения и вентиляции, что способствует снижению влажности воздуха в помещении.

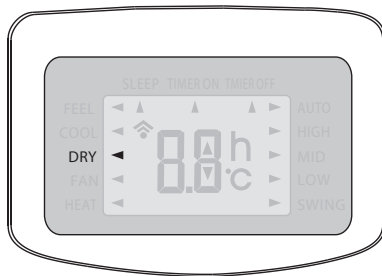

### 5.4.4 АВТОМАТИЧЕСКИЙ РЕЖИМ

**FEEL** ◀ Кнопкой MODE выберите автоматический режим FEEL на дисплее пульта.

В автоматическом режиме режим работы и скорость вентилятора устанавливаются автоматически в зависимости от фактической температуры в помещении согласно таблице:

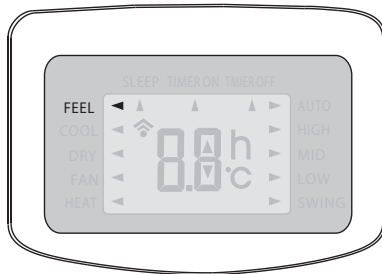

Фактическая температура в помещении	Режим работы	Автоматически заданная температура
<20 °C	Обогрев для моделей с тепловым насосом и режим вентиляции для моделей, работающих только на холод	23 °C
20–26 °C	Режим осушение (DRY)	18 °C
>26 °C	Режим охлаждения	23 °C

Точность поддержания заданной температуры  $\pm 2$  °C.

### 5.4.5 РЕЖИМ ВЕНТИЛЯЦИИ

**FAN** ◀ Кнопкой FAN выберите режим вентиляции на дисплее пульта «FAN».

Последовательным нажатием кнопки FAN выберите необходимую скорость вращения вентилятора: LOW — Низкая скорость, MID — средняя скорость, HIGH — высокая скорость, AUTO — автоматический режим вращения вентилятора.

В автоматическом режиме вентилятора скорость определяется автоматически в зависимости от разницы между заданной и фактической температурой. Чем больше разница, тем выше скорость.

В режиме FEEL скорость вентилятора не регулируется.

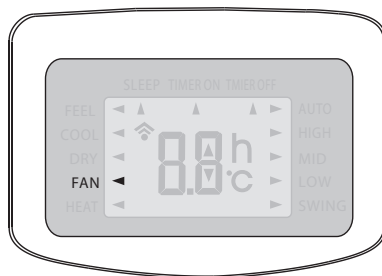

### 5.4.6 РЕЖИМ «СОН»

**SLEEP** ◀ Кнопкой SLEEP выберите режим «SLEEP» на дисплее пульта.

В режиме SLEEP заданная температура автоматически подстраивается для создания наиболее комфортных условий для сна и отдыха.

В режиме охлаждения после первого часа работы заданная температура автоматически поднимается на 1 °C.

После второго часа работы температура поднимается еще на 1 °C. Далее при работе заданная температура не изменяется.

В режиме обогрева после первого часа работы заданная температура автоматически опускается на 1 °C.

После второго часа работы температура опускается еще на 1 °C. Далее при работе заданная температура не изменяется.

После 8-ми часов работы кондиционер автоматически отключается.



## 5.4.7 УСТАНОВКА ТАЙМЕРА

5.4.7.1 Включение кондиционера по таймеру

**TIMER ON** ◀ Кнопкой **TIMER** выберите режим автоматического включения кондиционера по таймеру **TIMER ON**.

Кнопками  $\Delta$  и  $\nabla$  установите время до старта.

Нажмите кнопку еще раз для подтверждения выбранного значения.

**Внимание!** Перед тем как задать время таймера установите параметры работы кондиционера: режим работы, заданную температуру, скорость вентилятора.

Для отмены режима таймера нажмите кнопку **TIMER** еще раз.

Режим таймер автоматически отменяется после отключения электропитания.

После установки таймера в данной зоне индикации высвечивается текущее время.

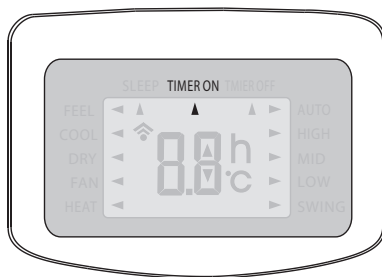

5.4.7.2 Выключение кондиционера по таймеру.

**TIMER OFF** ◀ Кнопкой **TIMER** выберите режим автоматического выключения кондиционера по таймеру **TIMER OFF**.

Кнопками  $\Delta$  и  $\nabla$  установите время до отключения кондиционера.

Для отмены режима таймера нажмите кнопку **TIMER** еще раз.

Режим таймер автоматически отменяется после отключения электропитания.

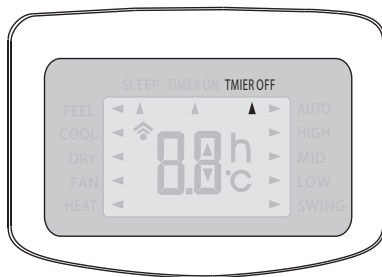

## 5.4.8 ФУНКЦИЯ SWING

**SWING** ◀ Кнопкой **SWING** выберите режим автоматического качания горизонтальных жалюзи.

В режиме охлаждения горизонтальные жалюзи направлены вверх, в режиме нагрева вниз.

Регулировка направления воздушного потока влево-вправо вертикальными жалюзи задаются вручную.

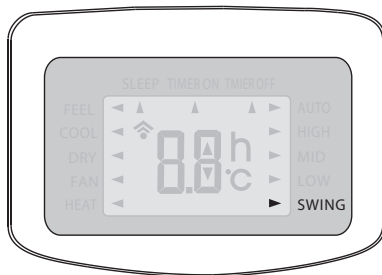

## 5.5 Функции аварийного управления и автоматического перезапуска (AUTO RESTART).



Рис. 5.6

### 5.5.1 Функция аварийного управления.

В случае выхода из строя или утери дистанционного пульта управление возможно при помощи кнопки аварийного управления (рис. 5.6):

1. Нажмите на кнопку один раз — кондиционер начнет работу режиме в форсированного охлаждения.
2. При нажатии на кнопку два раза кондиционер будет работать в режиме форсированного обогрева.
3. При нажатии на кнопку третий раз кондиционер отключиться. При этом раздастся длительный звуковой сигнал.

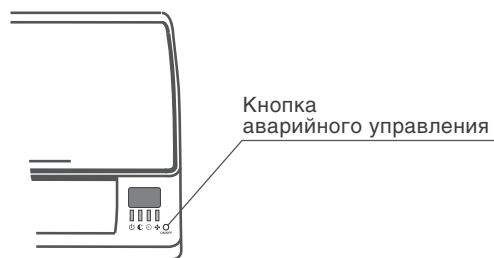
После 30 мин работы в режиме форсированного охлаждения или нагрева кондиционер начнет работу в режиме FEEL (Автоматический режим). Описание данного режима см. стр. 14 настоящего руководства.

**Внимание!** Форма и место расположения кнопки аварийного управления может меняться в зависимости от модели кондиционера

### 5.5.2 Функция автоматического перезапуска (AUTO RESTART)

Если функция активирована, то в случае внезапного или аварийного отключения электропитания после включения кондиционер автоматически начнет работу с установленными параметрами.

Функция AUTO RESTART может быть отключена. Для этого необходимо:

1. Выключить кондиционер и отключить его от сети электропитания.
2. Нажать и удерживая кнопку аварийного управления подключить кондиционер к электросети (рис. 5.6).
3. Удерживайте кнопку аварийного управления в течение 10 сек, до тех пор пока не раздадутся четыре коротких звуковых сигнала. Функция AUTO RESTART отключена.
4. Для активации функции повторите шаги 1-3. О включении функции автоматического перезапуска будут свидетельствовать три коротких звуковых сигнала.

## 6 УХОД И ТЕХНИЧЕСКОЕ ОБСЛУЖИВАНИЕ

### ВНИМАНИЕ

- Перед началом технического обслуживания отключите подачу питания и извлеките из розетки штепсель.
- Не опрыскивайте в целях очистки внутренний и наружный блоки водой.
- Протирайте блоки мягкой сухой тряпкой или ветошью, слегка смоченной водой или моющим средством.

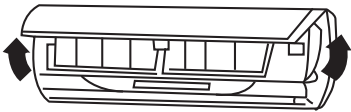
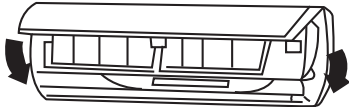
<b>Очистка внешней панели</b>	
<p>1. Потяните панель в направлении стрелок для снятия внешней панели с блока.</p>	
<p>2. Промывка. Протрите панель мягкой тряпкой, слегка смоченной водой или моющим средством, после чего высушите панель в темном месте. <b>ПРИМЕЧАНИЕ:</b> Никогда не используйте для промывки панели воду температурой выше 45° С, т.к. это может привести к деформации панели или ее обесцвечиванию.</p>	
<p>3. Установка внешней панели. Закройте и закрепите внешнюю панель.</p>	

<b>Очистка воздушных фильтров</b> (Рекомендуется проводить раз в три недели)	
<p>1. Откройте внешнюю панель, возьмитесь за ярлычок воздушного фильтра и, слегка приподняв его, извлеките фильтр.</p>	
<p>2. Очистка. Для очистки фильтров от налипшей грязи Вы можете воспользоваться пылесосом или промыть фильтры водой, после чего высушить их в темном месте. <b>ПРИМЕЧАНИЕ:</b> Никогда не используйте для промывки фильтров воду температурой выше 45°С, т.к. это может привести к деформации или обесцвечиванию.</p>	

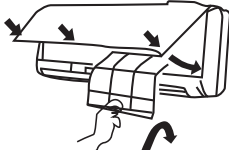

<p>3. Установка фильтров на место. Вставьте фильтры на место так, чтобы лицевая сторона была обращена на Вас.</p>	
---	---

### Замена воздухоочистителя.

• Рекомендуется производить каждые шесть месяцев; запасные фильтры могут быть приобретены в центре обслуживания KITANO

<p>1. Извлеките воздушные фильтры.</p>	<p>(См. пункт первый «Очистка воздушных фильтров»)</p>
<p>2. Замена воздухоочистителя. Извлеките воздухоочистительные фильтры и поместите новые фильтры в кассету для фильтров.</p>	<p>Воздухоочиститель</p>  <p><b>ПРИМЕЧАНИЕ:</b> Будьте осторожны, берегите руки у заостренных поверхностей.</p>
<p>3. Вставьте фильтры на место.</p>	<p>(См. пункт третий «Очистка воздушных фильтров»)</p>

### Подготовка к работе

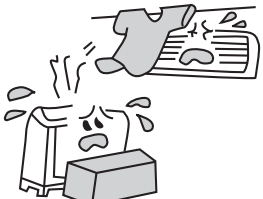
<p>1. Убедитесь в том, что воздуховыпускное и воздухоприемное отверстия ничем не загорожены. 2. Убедитесь в правильности подключения провода заземления. 3. При необходимости замените фильтры. 4. В случае необходимости смените батарейки.</p>	
--	---

### Обслуживание после применения

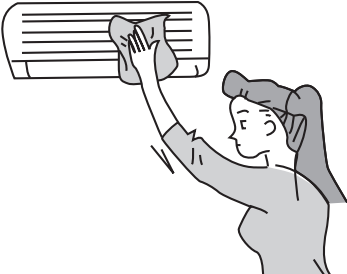
<p>1. Отключите напряжение питания. 2. Очистите фильтры и другие элементы. 3. Удалите пыль с внешнего блока. 4. Подкрасьте заржавевшие участки на наружном блоке для предотвращения разрастания ржавчины.</p>	
---	---

## 7 ТРАНСПОРТИРОВКА И ХРАНЕНИЕ

7.1 Кондиционеры должны транспортироваться и храниться в упакованном виде. Упакованные кондиционеры могут транспортироваться любым видом крытого транспорта.

7.2 Упаковки с кондиционерами должны храниться в закрытых помещениях при температуре от минус 30 до плюс 40 °С.

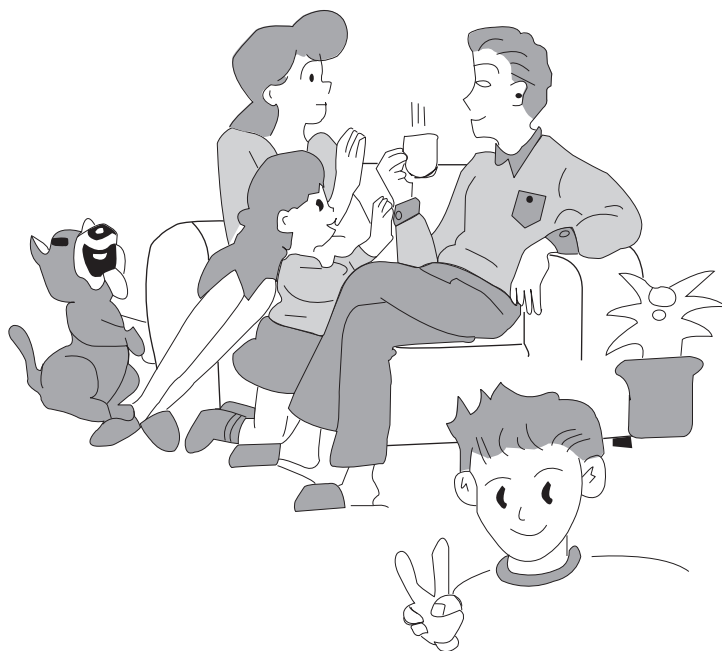

## 8 ВОЗМОЖНЫЕ НЕИСПРАВНОСТИ

Неисправность	Причина
Кондиционер не работает	Отсутствие электропитания. Вилка шнура питания не вставлена в розетку. Выход из строя электродвигателя вентилятора внутреннего/ наружного блока. Неисправность магнитного пускателя компрессора. Перегорели предохранители. Плохие контакты электропроводки. Сработала защита. Напряжение питание выше или ниже нормы. Включена функция таймера. Неисправность электронной платы.
Неприятный запах	Грязный фильтр воздуха.
Шум проточной воды	Перетекание жидкого хладагента в контуре. Штатная ситуация.
Появление тумана на выходе из блока	Низкая температура в помещении.
Шум неясного происхождения (поскрипывание)	Шум может быть вызван легкой деформацией передней панели внутреннего блока за счет изменения ее температур. Не является неисправностью.
Кондиционер недостаточно эффективно охлаждает или обогревает воздух в помещении	Неправильно установлена заданная температура. Перекрыты отверстия забора и выхода воздуха блоков. Грязный воздушный фильтр. Задана низкая скорость вентилятора внутреннего блока. В кондиционируемом помещении имеются неучтенные источники тепла. В контуре недостаточно фреона.
Кондиционер не реагирует на команды с пульта	Пульт управления находится от внутреннего блока на расстоянии более 8 метров. Батарейки пульта управления вышли из строя. Между пультом и внутренним блоком имеются препятствия для прохождения сигнала.
Дисплей выключен	Не активирована функция Нет питания
Отключите электропитание кондиционера в случае:	Появления посторонних шумов. Неисправности платы управления. Перегорели предохранители или сработали защитные реле. Попадания воды внутрь прибора. Нагрева шнура питания или питающего штепселя. Появления сильных посторонних запахов от прибора.

### 8.1 Индикация кодов неисправностей.

	Индикатор RUN (работа)	Причина неисправности
E1	Мигает один раз	Неисправность датчика температуры воздуха в помещении
E2	Мигает два раза	Неисправность датчика температуры теплообменника
E6	Мигает шесть раз	Неисправность электродвигателя внутреннего блока

## 9 СХЕМЫ ЭЛЕКТРИЧЕСКИЕ

9.1 Межблочные электрические схемы для моделей производительностью 9000, 12000 и 18000 Вт/ч.

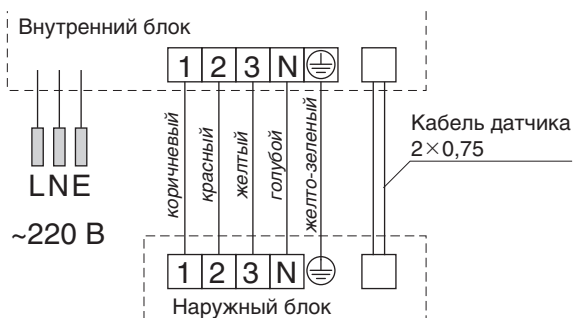

9.2 Схемы электрические блоков.

KR-Akebono-09

KR-Akebono-12

KR-Akebono-18

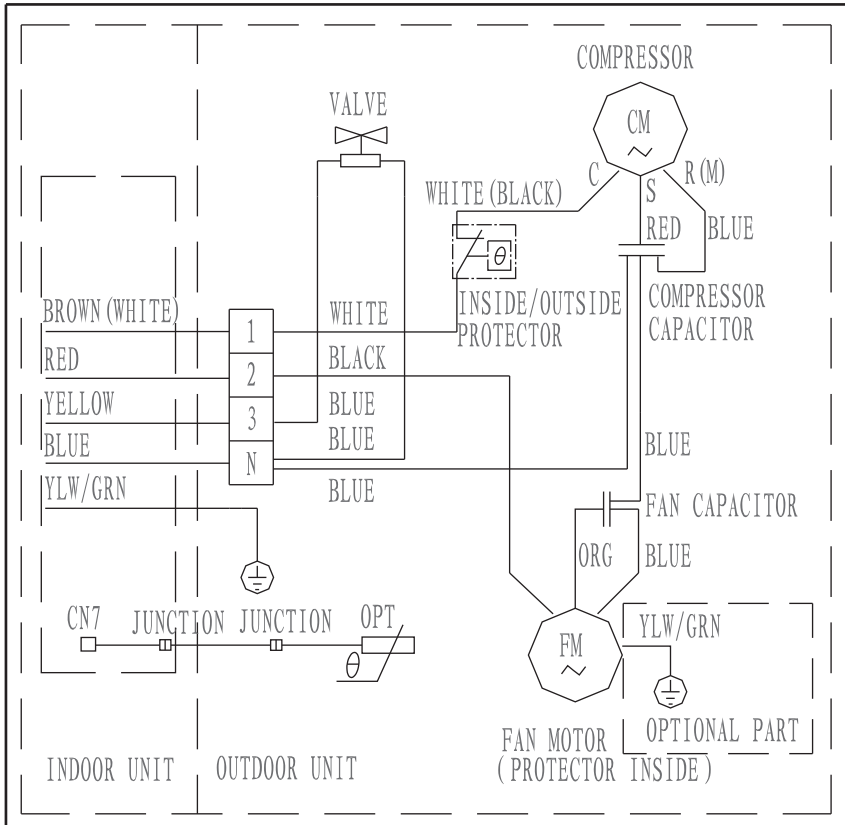

## 10 УСТАНОВОЧНЫЕ РАЗМЕРЫ НАРУЖНОГО БЛОКА

Модель	X	Y
TAC-09CHSA/Ja(E)(0)	374	271
TAC-12CHSA/Ja(E)(0)	374	271
TAC-18CHSA/Ja(E)(0)	438	290

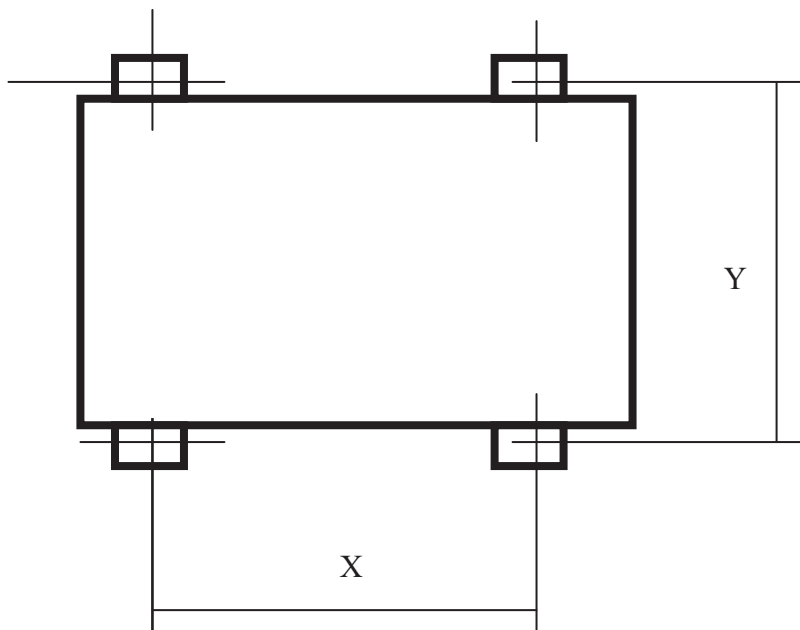



## 11 ГАРАНТИЯ И СЕРВИС

Уважаемый покупатель!

Благодарим Вас за покупку кондиционера КИТАНО. Продукция КИТАНО по праву признана одной из самых надежных и качественных в мире, и не удивительно, что покупатели из самых разных стран отдают предпочтение оборудованию этой торговой марки. Весь спектр климатической техники КИТАНО создан на базе новейших научно-технических достижений с применением высоких технологий и самых современных разработок.

Гарантийный срок на кондиционеры КИТАНО составляет 3 года со дня покупки оборудования. Изготовитель берет на себя обязательства в течение гарантийного срока обеспечить бесплатное устранение дефектов, возникших по его вине при соблюдении потребителем требований инструкции по эксплуатации и условий гарантии.

Гарантийный ремонт и сервисное обслуживание приобретенного Вами оборудования выполняется официальным дилером КИТАНО, осуществившим его продажу и установку. Адрес и телефон официального дилера указан в гарантийном талоне. В случае отсутствия контакта с продавцом, воспользуйтесь телефоном «Горячей линии КИТАНО»: 8-800-333-4733 (звонок по России бесплатный).

### УСЛОВИЯ ПРЕДОСТАВЛЕНИЯ ГАРАНТИИ

1. Гарантия на оборудование действует только при наличии оригинала гарантийного талона, заполненного должным образом, в котором разборчиво и четко указаны: наименование оборудования, номера штрих-кодов изделия, наименование Продавца, дата продажи, печать и подпись Продавца, подпись Покупателя и т.д. При нарушении этих условий, а также в случае, когда данные, указанные в гарантийном талоне изменены, стерты или переписаны, талон признается недействительным.
2. Гарантия действует на территории Российской Федерации, Республики Беларусь и Республики Украина и распространяется на оборудование, приобретенное на территории этих государств.
3. Изготовитель не несет гарантийные обязательства и не производит гарантийный ремонт изделия в следующих случаях:



- 3.1 Если гарантийный талон отсутствует или не оформлен должным образом.
  - 3.2 Если дефект вызван изменением конструкции или схемы изделия без предварительного письменного согласия Изготовителя или его дистрибьютора.
  - 3.3 Если продажа, монтаж, наладка, пуск в эксплуатацию, сервисное обслуживание или ремонт осуществлялись неуполномоченными лицами, не являющимися официальными дилерами КИТАНО.
  - 3.4 Оборудование вышло из строя по вине Покупателя или третьих лиц (механические повреждения, некачественное или неисправное электропитание и т.п.).
  - 3.5 В случае нарушения правил и условий эксплуатации, изложенных в инструкции по эксплуатации, а также правил ухода и сервисного обслуживания.
  - 3.6 В случае попадания внутрь изделия посторонних предметов, жидкостей и агрессивных веществ и т.п.
  - 3.7 Если дефект вызван действием непреодолимых сил (пожар, наводнение, удар молнии и т.п.), несчастными случаями, умышленными или неосторожными действиями потребителя или третьих лиц, а также других причин, находящихся вне контроля Изготовителя.
4. Для обеспечения долговечной безотказной работы кондиционера КИТАНО предусматривается его обязательное регламентное сервисное обслуживание (PCO) в соответствии со следующим графиком:
- первое PCO — не позднее чем через 1 год со дня покупки оборудования,
  - второе и последующие PCO — не позднее чем через 1 год со дня проведения предыдущего PCO.
  - При прохождении PCO у официального дилера КИТАНО, в гарантийном талоне ставится соответствующая отметка. Если оборудование не прошло регламентное сервисное обслуживание в указанный срок, гарантия аннулируется. Стоимость PCO устанавливается Продавцом.
  - Чистку фильтров можно выполнять самостоятельно, рекомендуется проводить эти работы ежемесячно.
5. Изготовитель кондиционеров КИТАНО не несет ответственность за возможный вред, прямо или косвенно нанесенный продукцией КИТАНО, людям, домашним животным, имуществу в случае, если это произошло в результате несоблюдения правил и условий эксплуатации, установки изделия неуполномоченными лицами, умышленных или неосторожных действий потребителя или третьих лиц.

**Внимание!**

**Пожалуйста, потребуйте от Продавца полностью заполнить гарантийный талон и отрывные талоны. Заполняется Фирмой-продавцом**

**Изделие/Модель**

---

**Серийный номер**

---

**Дата продажи**

---

**Фирма-продавец**

---

**Адрес фирмы**

---

**Телефон фирмы**

---

**Исправное изделие в полном комплекте, с инструкцией по эксплуатации получил; с условиями гарантии ознакомлен и согласен:**

**Подпись покупателя**

---

*Штамп  
Продавца*

# ОТМЕТКИ О ПРОХОЖДЕНИИ РЕГЛАМЕНТНОГО СЕРВИСНОГО ОБСЛУЖИВАНИЯ

Дата прохождения PCO

Дата прохождения PCO

Мастер

Мастер

Печать  
официального  
дилера KИTANO

Печать  
официального  
дилера KИTANO

## ОТМЕТКИ О ВЫПОЛНЕНИИ РЕМОНТНЫХ РАБОТ

## ОТРЫВНОЙ ТАЛОН «Б» № \_\_\_\_\_

Дата приема

Заполняется официальным дилером KИTANO

Дата выдачи

Особые отметки

Печать  
официального  
дилера KИTANO

Изделие / Модель		
Штрих-код	Внутренний блок	
	Наружный блок	
Дата продажи		
Официальный дилер KИTANO		

**Б**

**KИTANO**

## ОТМЕТКИ О ВЫПОЛНЕНИИ РЕМОНТНЫХ РАБОТ

## ОТРЫВНОЙ ТАЛОН «А» № \_\_\_\_\_

Дата приема

Заполняется официальным дилером KИTANO

Дата выдачи

Особые отметки

Печать  
официального  
дилера KИTANO

Изделие / Модель		
Штрих-код	Внутренний блок	
	Наружный блок	
Дата продажи		
Официальный дилер KИTANO		

**А**

**KИTANO**

# ОТМЕТКИ О ПРОХОЖДЕНИИ РЕГЛАМЕНТНОГО СЕРВИСНОГО ОБСЛУЖИВАНИЯ

Дата прохождения PCO

Дата прохождения PCO

Мастер

Мастер

Печать  
официального  
дилера KITANO

Печать  
официального  
дилера KITANO

*Заполняется официальным дилером KITANO*

<b>Дата приёма</b>	
<b>Дата выдачи</b>	
<b>Номер заказ-наряда</b>	
<b>Дефектный узел / Проявление дефекта</b>	
<b>Мастер</b>	

**Б**

*Заполняется официальным дилером KITANO*

<b>Дата приёма</b>	
<b>Дата выдачи</b>	
<b>Номер заказ-наряда</b>	
<b>Дефектный узел / Проявление дефекта</b>	
<b>Мастер</b>	

**А**

## 1 ПРИЗНАЧЕННЯ КОНДИЦІОНЕРА

- Кондиціонер побутового типу спліт-система призначений для створення оптимальної температури повітря при забезпеченні санітарно гігієнічних норм в житлових, громадських та адміністративно-побутових приміщеннях.
- Кондиціонер здійснює охолодження, осушення, нагрівання (виключення моделі працюючі тільки на охолодження), вентиляцію й очищення повітря від пилу.

## 2 ПРАВИЛА БЕЗПЕКИ І РЕКОМЕНДАЦІЇ ДЛЯ КОРИСТУВАЧА

2.1 Перед початком експлуатації уважно ознайомтеся з цим посібником!

2.2 Установка кондиціонера повинна проводитися кваліфікованими співробітниками спеціалізованої монтажної організації, що має ліцензію на установку. Не встановлюйте кондиціонер самостійно!

2.3 **Увага!** Для поліпшення роботи кондиціонера компанія виробник рекомендує Вам не рідше одного разу на рік проводити його Сервісне технічне обслуговування. Укладіть договір на сервісне обслуговування з Авторизованим дилером KITANO , що продав і встановив Ваш кондиціонер.

2.4 Кондиціонер повинен бути підключений до мережі електроживлення на розраховану потужність через дифавтомат згідно нормам і правилам.

2.5 Увага! Кондиціонер повинен бути надійно заземлений

2.6 Штепсель живлення повинен мати надійний контакт в розетці.

2.7 Не допускається нарощування кабелю живлення а також використання подовжувачів при підключенні до мережі.

2.8 Не експлуатуйте прилад з пробитою ізоляцією електропровідного шнура.

Пошкоджений кабель живлення повинен бути замінений співробітником сервісної служби.

2.9 У приміщенні де експлуатується кондиціонер не повинно бути легкозаймистих горючих речовин, балонів під тиском і т.д.).

2.10 Всі роботи з обслуговування і ремонту повинні проводитися при відключеному електроживленні.

2.11 Зовнішній і внутрішній блоки повинні бути встановлені на стіні за допомогою спеціальних кронштейнів, розрахованих на вагу блоків.

2.12 При появі запаху гару або диму від пристрою негайно відключити кондиціонер від мережі електроживлення та зверніться в сервісну службу.

Експлуатація несправного пристрою може призвести до пожежі або ураження електричним струмом.

2.13 У разі виникнення несправностей звертайтеся до спеціалізованого сервісного центру. Не намагайтеся полагодити кондиціонер самостійно.

2.14 Не торкайтеся до кондиціонера або штепселя мокрими руками.

2.15 У разі тривалого невикористання кондиціонера вийміть штепсель з розетки.

2.16 Не розміщуйте електронагрівальні прилади поряд з кондиціонером.

2.17 Для попередження захворювань не направляйте повітряний потік безпосередньо на людей при роботі.

2.18 При роботі в режимі охолодження рекомендується направляти повітряний потік вгору, в режимі нагріву — вниз.

2.19 Виймайте елементи живлення пульта, якщо пульт не використовується протягом тривалого часу.

2.20 Своєчасно очищайте нейлонову сітку фільтру внутрішнього блоку від пилу і промивайте її під струменем води.

2.21 При відключенні штепселя з розетки не тягніть його за провід.

2.22 Рекомендується систему кондиціонування використовувати з системою вентиляції.

2.23 Не допускайте потрапляння води всередину кондиціонера.

2.24 Для нормальної роботи не закривайте повітрозабірні і воздухоотводящіє отвори кондиціонера. Доступ і вихід повітря повинен бути вільним.

2.25 При роботі кондиціонера не залишайте відкритими на тривалий час вікна та двері. Це може призвести до зниження ефективності кондиціонування.

2.26 Не вставляйте сторонні предмети воздухозаборний і повітряний отвір кондиціонера.

2.27 Не використовуйте кондиціонер у місцях з підвищеним вмістом у повітрі солей, пилу та інших агресивних компонентів. Вміст в атмосфері корозійно-активних агентів в місці установки зовнішнього блоку для типу атмосфери I по ГОСТ 15150-69.

2.28 Відносна вологість повітря в приміщенні з кондиціонером повинна бути не більше 80%. При вологості повітря більше 50% рекомендується вибрати високу швидкість обертання вентилятора кондиціонера.

2.29 Кондиціонер не рекомендується для експлуатації в саунах, транспортних засобах, кораблях, в приміщеннях з високою вологістю, наприклад, ванних кімнатах, підвальних приміщеннях, в зонах установки високочастотного устаткування, радіоапаратури, зварювальних агрегатів, медичного обладнання, в сильно забруднених зонах і зонах з високим вмістом олії в повітрі, в зонах з агресивною повітряним середовищем, наприклад, у районі сірчанних джерел і в інших складних умовах.

2.30 Температурний діапазон експлуатації кондиціонера відповідно до п. 4.2 цієї Інструкції.

2.31 Не допускайте дітей до управління кондиціонером.

2.32 Встановлюйте на пульті оптимальну температуру повітря в режим охолодження. Надмірне переохолодження повітря шкідливо для здоров'я.

## 3 ПРИСТРОЇ І СКЛАДОВІ ЧАСТИНИ КОНДИЦІОНЕРА

### 3.1 Основні елементи кондиціонера

Внутрішній блок (Ріс. 3.1)	
№	Найменування
1	Передня панель
2	Повітряний фільтр
3	Фільтр тонкого очищення (опція)
4	ЖК дисплей
5	Приймач сигналу
6	Кришка блоку управління
7	Іонізатор повітря (опція)
8	Вертикальні жалюзі
9	Кнопка аварійного управління
10	Етикетка
11	Горизонтальні жалюзі
12	Пульт дистанційного керування (ПДК)

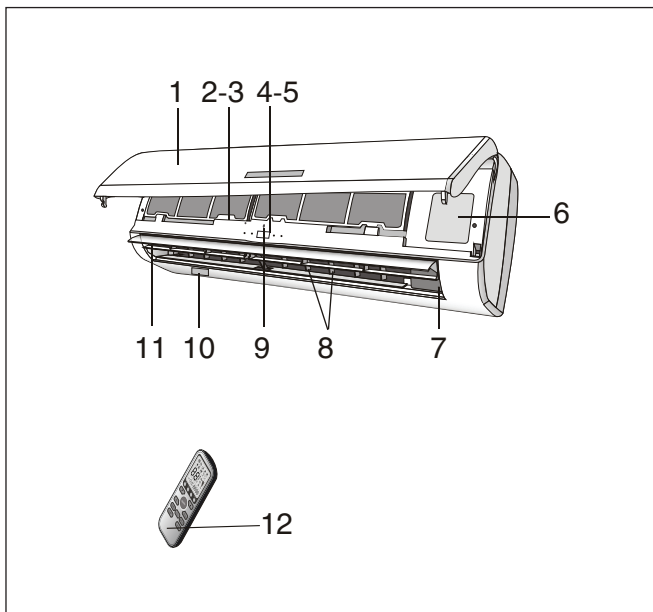

Ріс. 3.1

Зовнішній блок (Ріс. 3.2)	
№	Найменування
13	Решітка
14	Етикетка
15	Кришка
16	Газовий вентиль
17	Рідинний вентиль

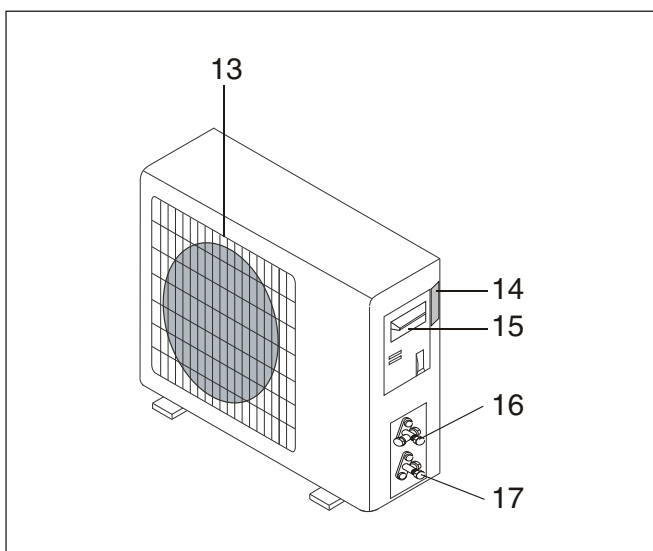

Ріс. 3.2

### 3.2 Короткий опис пристрою.

- Кондиціонер типу спліт-система це пристрій, що складається із зовнішнього і внутрішнього блоків з'єднаних між собою фреоновимідними трубками та електричними кабелями живлення і управління.

- Внутрішній блок встановлюється на стіні приміщення, що обслуговується.

- Зовнішній блок встановлюється зовні приміщення, що обслуговується.

- Управляється кондиціонер за допомогою дистанційного пульта керування інфрачервоного.

#### 3.2.1 Принцип охолодження (нагрівання).

- Повітря в приміщенні з кондиціонером забирається вентилятором внутрішнього блоку через решітку передньої панелі (рис. 3.3). При проходженні через теплообмінник охолоджується (нагрівається). Поворотом жалюзі регулюється напрям повітряного потоку. Керуванням вентилятора регулюється швидкість повітряного потоку.



Рис. 3.3



## 4 ТЕХНІЧНІ ХАРАКТЕРИСТИКИ

### 4.1 Технічні характеристики у відповідність з таблицею 4.1.

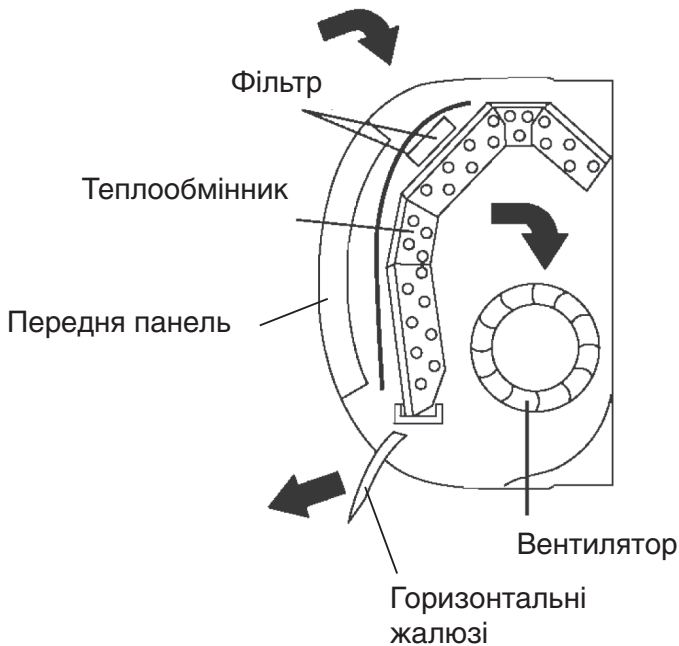
Таблиця 4.1

Параметри	Модель		KR-Akebono-09	KR-Akebono-12	KR-Akebono-18	
	в зборі					
	внутрішній блок		TAC-09CHSA/ Ja(E)(I)	TAC-12CHSA/ Ja(E)(I)	TAC-18CHSA/ Ja(E)(I)	
		зовнішній блок		TAC-09CHSA/ Ja(E)(O)	TAC-12CHSA/ Ja(E)(O)	TAC-18CHSA/ Ja(E)(O)
Продуктивність	охолодження	кВт	2,64	3,52	5,28	
	нагрівання		2,78	3,66	5,42	
Джерело електроживлення			~ 1/220/ 50			
Номінальна споживна потужність	охолодження	кВт	0,812	1,09	1,64	
	нагрівання		0,765	1,00	1,49	
Номінальний робочий струм	охолодження	А	3,8	5,1	7,6	
	нагрівання		3,6	4,7	6,9	
EER/COP			3,25/3,63	3,23/3,64	3,22/3,64	
Клас енергоефективності охолодження/нагрівання			A/A	A/A	A/A	
Повітря виробництва		м³/ч	430	530	780	
Рівень шуму	внутр. блок	дБ(А)	32/34/36	34/36/39	44/46/48	
	зовн. блок		52	55	58	
Тип хладагента			R410A			
Маса хладагента*		кг	0,47	0,62	0,93	
Характеристика фреонові траси	діаметр труб	жидк	1/4"	1/4"	1/4"	
		газ	3/8"	3/8"	1/2"	
	довжина тах	м	15	15	15	
			перепад тах	5	5	5
Дренажний відвід		мм	Ø16 (наружн. діаметр)			
Діфавтомат**		номін.струм	А	10	10	16
Мережевий кабель		п x мм²	3x1,5	3x1,5	3x1,5	
Між блочний кабель			3x1,0; 2x0,75	3x1,0; 2x0,75	3x1,0; 2x0,75	
Габаритні розміри, (Ш x В x Г)	внутр. блок	мм	718x240x180	770x240x180	898x280x202	
	зовн. блок	мм	600x500x232	700x552x256	760x552x256	
Настановні розміри зовнішнього блоку			мм	374x271	438x290	512x290
Маса	внутр. блок	кг	6,2	7,0	9,3	
	наружн. блок		23,4	29,7	36,5	

\* Кількість фреону в блоці розраховане для траси довжиною не більш 5 м, при збільшенні довжини траси необхідно дозавправити кондиціонер в розрахунок 15 г фреону на 1 м довжини для моделей не більше 2,5 кВт і 30 г для моделей 3,5 кВт і більше.

\*\* Струм відсічення не менше 7 Ін (Ін - номінальний струм), струм витоку не більше 30 мА, характеристика відключення С.

Допускається послідовна установка автоматичного вимикача і УЗО відповідних номіналів.

У таблиці наведені дані для температурних умов відповідно до ISO 5151-94:

- режим охолодження всередині 27 °C (DB)/19 °C (WB), зовні 35 °C (DB)/24 °C (WB),

- режим нагріву всередині 20 °C (DB)/15 °C (WB), зовні 7 °C (DB)/6 °C (WB).

## 4.2 Температурний діапазон експлуатації кондиціонера.

Режим роботи	Температура в зоні встановлення внутрішнього блоку (DB /WB)*	Температура в зоні встановлення зовнішнього блоку, (DB /WB)
Мак температура в режимі охолодження	32/23	43/26
Мін температура в режимі охолодження	18/15	16/12
Мак температура в режимі нагріву	27/-	24/18
Мін температура в режимі нагріву	20/-	-7/-8

\*) DB — значення температури по сухому термометру;  
WB — значення температури по вологому термометру.

## 5 УПРАВЛІННЯ КОНДИЦІОНЕРІВ

### 5.1 Панель індикації і управління внутрішнього блоку.



Рис. 5.1

Индикатор	Знак индикации
Индикатор электропитания	⏻
Индикатор режима SLEEP («Сон»)	☾
Индикатор таймера	⌚
Индикатор режимов работы	✳️
Дисплей температуры и кодов ошибок	88

5.2 Пульт дистанційного управління.

5.2.1 Для управління кондиціонером застосовується бездротової інфрачервоний дистанційний пульт (рис. 5.2).

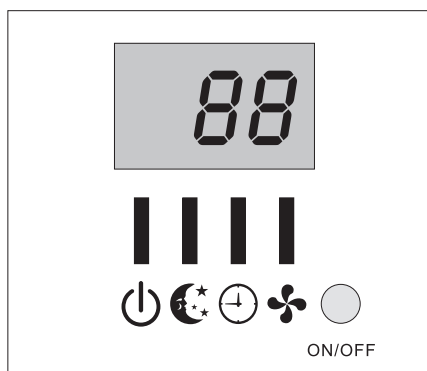
5.2.2 Коментарі до рис. 5.2 див. таблицю 5.1.



Рис. 5.2

Таблиця 5.1

Поз.	Кнопка	Функція
1	ON/OFF	Включення/вимкнення приладу
2	MODE	Вибір режиму роботи: FEEL, COOL, DRY, FAN, HEAT
3	FAN	Кнопка режиму вентиляції
4	△ ▽	Кнопки збільшення/зменшення значення температури або часу
5	SWING	Кнопка включення/вимикання режиму гойдання жалюзі
6	SLEEP	Кнопка функції «Сон»
7	TIMER	Кнопка таймеру

5.2.3 ЖК-дисплей пульта керування.

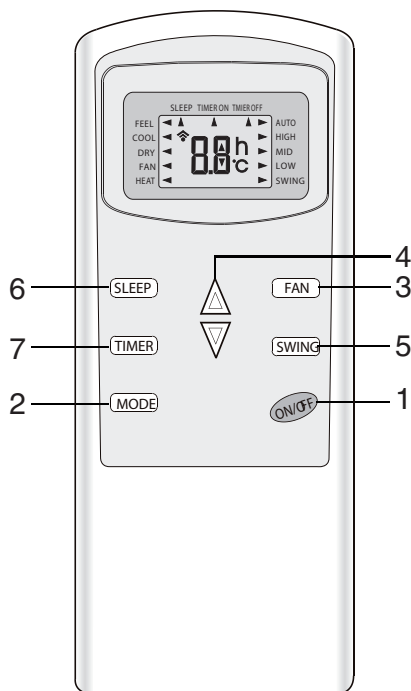

Рис. 5.3

Таблиця 5.2

Індикація	Коментарі
FEEL	Автоматичний режим роботи
COOL	Режим охолодження
DRY	Режим осушення
FAN	Режим вентиляції
HEAT	Режим обігріву
SWING	Режим гойдання горизонтальних жалюзі
LOW	Низька швидкість вентилятора
MID	Середня швидкість вентилятора
HIGH	Висока швидкість вентилятора
AUTO	Автоматичний режим роботи вентилятора
SLEEP	Режим «Сон»
TIMER ON	Режим увімкнення по таймеру
TIMER OFF	Режим відключення по таймеру
	Індикація передачі сигналу з пульта

### 5.3 Порядок управління з пульта.

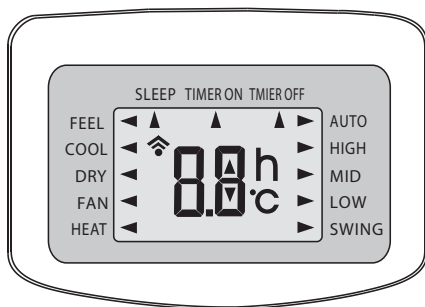
5.3.1 Установіть елементи живлення (батарейки) в пульт. Для чого:

1. Сніміть кришку батарейного відсіку, зсунувши її в напрямку стрілки (рис. 5.4).

2. Вставте нові батарейки, дотримуючись полярності.

3. Встановіть назад кришку батарейного відсіку.



Рис. 5.4

5.3.2 Для пульта використовуються два елементи живлення типу ААА (1,5 В). Не використовуйте акумулятори. При падінні яскравості екрану замініть батарейки.

5.3.3 Для впевненої передачі сигналу направляйте пульт безпосередньо на внутрішній блок кондиціонера (рис. 5.5).

5.3.4 При управлінні відстань між пультом і приймачем сигналу на внутрішньому блоці має бути не більше 8 м.

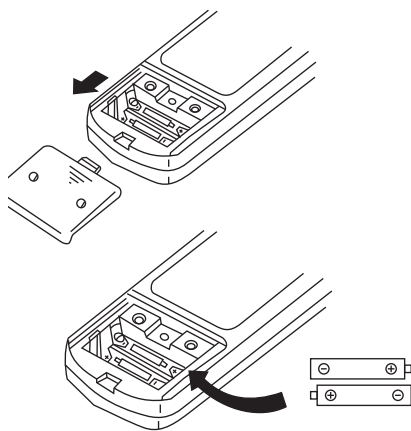
5.3.5 Між пультом і блоком не повинно бути об'єктів, що заважають проходженню сигналу.

5.3.6 Пристрій підтверджує прийом сигналу від пульта коротким звуковим сигналом.

5.3.7 Пульт керування повинен знаходитися на відстані не менше 1 метра від теле- і радіоапаратури.

5.3.8 Не кидайте і не вдаряйте пульт, а також не залишайте його під прямими сонячними променями.



Рис. 5.5

## 5.4 Робота у різних режимах

### 5.4.1 РЕЖИМ ОХОЛОДЖЕННЯ

COOL ◀ Режим охолодження служить для зниження температури в приміщенні.

При зниженні температури зменшується вологість повітря.

Для активації функції кнопкою MODE виберіть на дисплеї індикацію COOL.

Кнопками Δ ▽ встановіть задану температуру.

Встановіть швидкість вентилятора кнопкою FAN і напрям повітряного потоку кнопкою SWING.

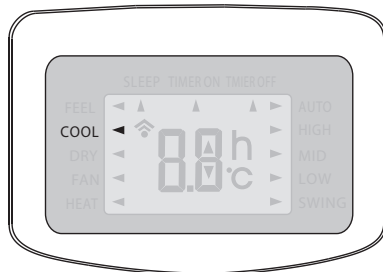

### 5.4.2 РЕЖИМ ОБІГРІВУ

**HEAT** ◀ Режим обігріву служить для підвищення температури в приміщенні.

Для роботи кондиціонера в режимі нагріву необхідно провести програмування пульта.

Програмування виробляти наступним чином: при установці батарейок натисніть і утримуйте кнопку «вгору/вниз». Після включення дисплея в момент відображення функції нагріву натисніть кнопку **MODE**.

Кнопками  $\Delta$   $\nabla$  встановить задану температуру.

Встановить швидкість вентилятора кнопкою **FAN** і напрямком повітряного потоку кнопкою **SWING**.

В кондиціонері є функція «гарячий старт». При включенні в режим нагрівання вентилятор внутрішнього блоку включається в роботу із затримкою в кілька секунд, з метою запобігання подачі холодного повітря в приміщення.

В режимі нагріву періодично включається функція розморожування теплообмінника зовнішнього блоку на 2–10 хвилин.

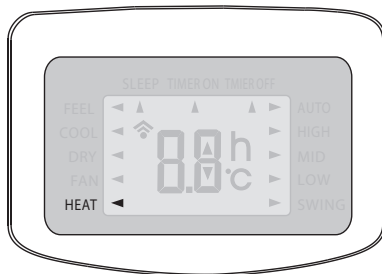

### 5.4.3 РЕЖИМ ОСУШЕННЯ

**DRY** ◀ Режим осушення необхідний для зменшення вологості в приміщенні.

Кнопкою **MODE** виберіть на дисплеї індикацію **DRY**.

У режимі осушення автоматично чергуються режими охолодження і вентиляції, що сприяє зниженню вологості повітря в приміщенні.

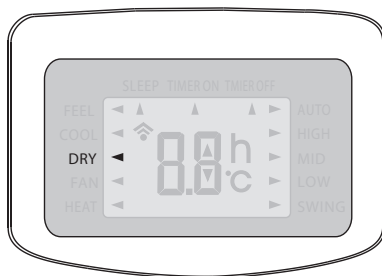

### 5.4.4 АВТОМАТИЧНИЙ РЕЖИМ

**FEEL** ◀ Кнопкою **MODE** виберіть автоматичний режим **FEEL** на дисплеї пульта.

В автоматичному режимі режим роботи та швидкість вентилятора встановлюються автоматично залежно від фактичної температури в приміщенні відповідно до таблиці:

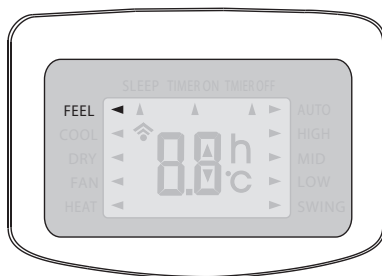

Фактична температура в приміщенні	Режим роботи	Автоматично задана температура
<20 °C	Обігрів для моделей з тепловим насосом і режим вентиляції для моделей, що працюють тільки на холод	23 °C
20–26 °C	Режим осушення (DRY)	18 °C
>26 °C	Режим охолодження	23 °C

Точність підтримки заданої температури  $\pm 2$  °C.

### 5.4.5 РЕЖИМ ВЕНТИЛЯЦІЇ

**FAN** ◀ Кнопкою FAN виберіть режим вентиляції на дисплеї пульта «FAN».

Послідовним натисненням кнопки FAN виберіть необхідну швидкість обертання вентилятора: LOW — низька швидкість, MID — середня швидкість, HIGH — висока швидкість, AUTO — автоматичний режим обертання вентилятора.

В автоматичному режимі вентилятора швидкість визначається автоматично залежно від різниці між заданою і фактичною температурою. Чим більша різниця, тим вище швидкість.

У режимі FEEL швидкість вентилятора не регулюється.

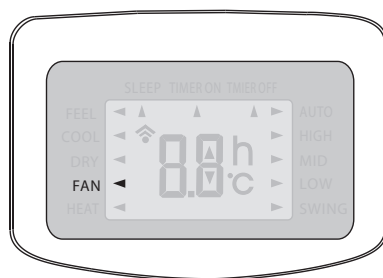

### 5.4.6 РЕЖИМ «СОН»

**SLEEP** ◀ Кнопкою SLEEP виберіть режим «SLEEP» на дисплеї пульта.

У режимі SLEEP задана температура автоматично підлаштовується для створення найбільш комфортних умов для сну та відпочинку.

У режимі охолодження після першої години роботи задана температура автоматично піднімається на 1 °C.

Після другої години роботи температура піднімається ще на 1 °C. Далі при роботі задана температура не змінюється.

У режимі обігріву після першої години роботи задана температура автоматично опускається на 1 °C.

Після другої години роботи температура опускається ще на 1 °C. Далі при роботі задана температура не змінюється.

Після 8-ми годин роботи кондиціонер автоматично вимикається.

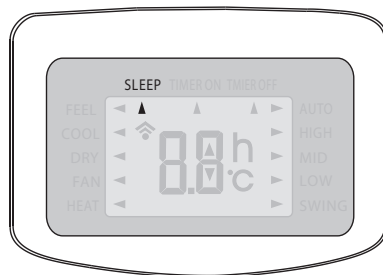

## 5.4.7 УСТАНОВКА ТАЙМЕРА

5.4.7.1 Включення кондиціонера по таймеру.

**TIMER ON** ◀ Кнопкою **TIMER** виберіть режим автоматичного включення кондиціонера по таймеру **TIMER ON**.

Кнопками  $\Delta$  і  $\nabla$  встановіть час до старту.

Натисніть кнопку ще раз для підтвердження обраного значення.

**Увага!** Перед тим як задати час таймера установіть параметри роботи кондиціонера: режим роботи, задану температуру, швидкість вентилятора.

Для скасування режиму таймера натисніть кнопку **TIMER** ще раз.

Режим таймер автоматично скасовується після відключення електроживлення.

Після встановлення таймера в даній зоні індикації висвічується поточний час.

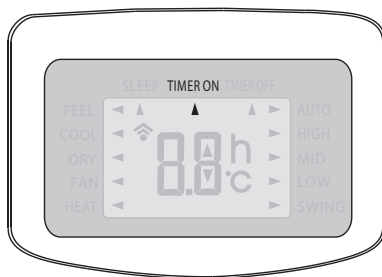

5.4.7.2 Вимкнення кондиціонера по таймеру

**TIMER OFF** ◀ Кнопкою **TIMER** виберіть режим автоматичного виключення кондиціонера по таймеру **TIMER OFF**.

Кнопками  $\Delta$  і  $\nabla$  встановіть час до відключення кондиціонера.

Для скасування режиму таймера натисніть кнопку **TIMER** ще раз.

Режим таймер автоматично скасовується після відключення електроживлення.

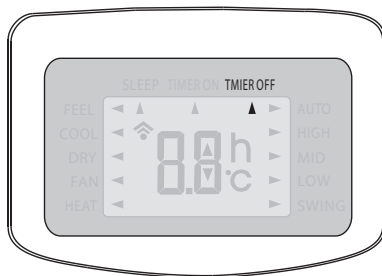

## 5.4.8 ФУНКЦІЯ SWING

**SWING** ◀ Кнопкою **SWING** виберіть режим автоматичного гойдання горизонтальних жалюзі.

У режимі охолодження горизонтальні жалюзі спрямовані вгору, в режимі нагріву вниз.

Регулювання напрямку повітряного потоку ліворуч-праворуч вертикальними жалюзі задаються вручну.

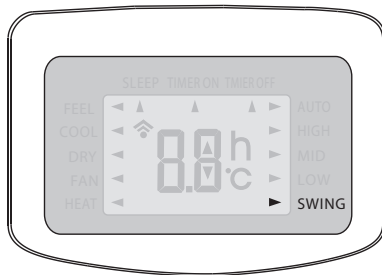



## 5.5 Функції аварійного управління і автоматичного перезапуску (AUTO RESTART).



Рис. 5.6

### 5.5.1 Функція аварійного управління.

- У разі виходу з ладу або втрати дистанційного пульта управління можливо за допомогою кнопки аварійного управління (рис. 5.6):

1 Відкрийте передню панель внутрішнього блоку.

2 Натисніть на кнопку один раз — кондиціонер почне роботу у режимі форсованого охолодження.

3 При натисканні на кнопку два рази кондиціонер буде працювати в режимі форсованого обігріву.

4 При натисканні на кнопку втретє кондиціонер відключитися. При цьому пролунає тривалий звуковий сигнал.

- Після 30 хв роботи в режимі форсованого охолодження або нагрівання кондиціонер почне роботу в режимі FEEL (Автоматичний режим). Опис даного режиму см. стор. 40 справжнього керівництва.
- **Увага!** Форма і місце розташування кнопки аварійного управління може змінюватися в залежності від моделі кондиціонера.

### 5.5.2 Функція автоматичного перезапуску (AUTO RESTART).

- Якщо функція активована, то в разі раптового або аварійного відключення електроживлення після включення кондиціонер автоматично почне роботу з встановленими параметрами.
- Функція AUTORESTART може бути відключена. Для цього необхідно:

1 Вимкніть кондиціонер і відключити його від мережі електроживлення.

2 Натиснути і утримуючи кнопку аварійного управління підключити кондиціонер до електромережі (рис. 5.6).

3 Утримуйте кнопку аварійного управління протягом 10 сек, до тих пір поки не пролунають чотири коротких звукових сигнали. Функція AUTO RESTART відключена.

4 Для активації функції повторіть кроки 1–3. Про включення функції автоматичного перезапуску будуть свідчити три коротких звукових сигнали.

## 6 ДОГЛЯД ТА ТЕХНІЧНЕ ОБСЛУГОВУВАННЯ

### УВАГА

Перед початком технічного обслуговування відключіть подачу живлення і вийміть з розетки штепсель.

- Не обприскуйте з метою очищення внутрішній і зовнішній блоки водою.
- Протирайте блоки м'якою сухою ганчіркою або ганчір'ям, злегка змоченою водою або миючим засобом.

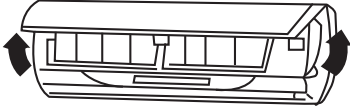
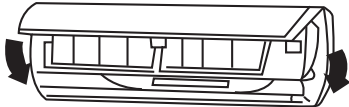
<b>Очистка зовнішньої панелі</b>	
<p>1. Потягніть панель в напрямку стрілок для зняття зовнішньої панелі з блоку.</p>	
<p>2. Промивка. Протріть панель м'якою ганчіркою, злегка змоченою водою або мийним засобом, після чого висухіть панель в темному місці. <b>ПРИМІТКА:</b> Ніколи не використовуйте для промивання панелі воду температурою вище 45 °С, тому що це може привести до деформації панелі або її знебарвлення.</p>	
<p>3. Установка зовнішньої панелі. закрийте і закріпіть зовнішню панель.</p>	

<b>Очищення повітряних фільтрів (Рекомендується проводити раз на три тижні)</b>	
<p>1. Відкрийте зовнішню панель, візьміться за ярличок повітряного фільтра і, злегка піднявши його, витягніть фільтр.</p>	
<p>2. Очищення. Для очищення фільтрів від налиплих бруду Ви можете скористатись пилососом або промити фільтри водою, після чого висушити їх у темному місці. <b>ПРИМІТКА:</b> Ніколи не використовуйте для промивки фільтрів воду температурою вище 45 °С, тому що це може привести до деформації або знебарвлення.</p>	

3. Установка фільтрів на місце.  
Вставте фільтри на місце так, щоб  
лицьова сторона була звернена на Вас.

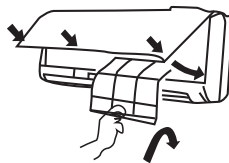

### Заміна воздухоочистителя

• Рекомендується проводити кожні шість місяців; запасні фільтри можуть бути придбані в центрі обслуговування KITANO

1. Вийміть повітряні фільтри.

(Див. пункт перший  
«Очистка повітряних фільтрів»)

2. Заміна воздухоочистителя.  
Вийміть повітроочисні фільтри і помістіть  
нові фільтри в касету для фільтрів.

Воздухоочиститель



**ПРИМІТКА:** Будьте обережні, беріть руки  
у загострених поверхнях.

3. Вставте фільтр на місце.

(Див. пункт третій  
«Очистка повітряних фільтрів»)

### Підготовка до роботи

1. Переконайтеся в тому, що повітряний і  
воздухопріємне отвір нічим незагороджені.
2. Переконайтеся в правильності підключен-  
ня проводу заземлення.
3. При необхідності замініть фільтри.
4. У разі необхідності змініть батарейки.

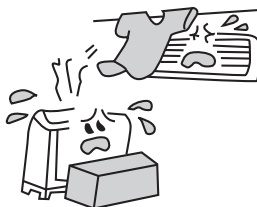

### Обслуговування після застосування

1. Вимкніть напруга живлення.
2. Очистіть фільтри та інші елементи.
3. Видаліть пил з зовнішнього блоку.
4. Підфарбуйте заіржавілі ділянки на  
зовнішньому блоці для запобігання розрос-  
тання іржі.

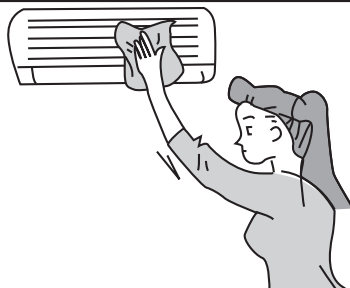

## 7 ТРАНСПОРТУВАННЯ І ЗБЕРІГАННЯ

7.1 Кондиціонери повинні транспортуватися і зберігатися в упакованому вигляді. Запаковані кондиціонери можуть транспортуватися будь-яким видом критого транспорту.

7.2 Упаковки з кондиціонерами повинні зберігатися в закритих приміщеннях при температурі від мінус 30 до плюс 40 °С.

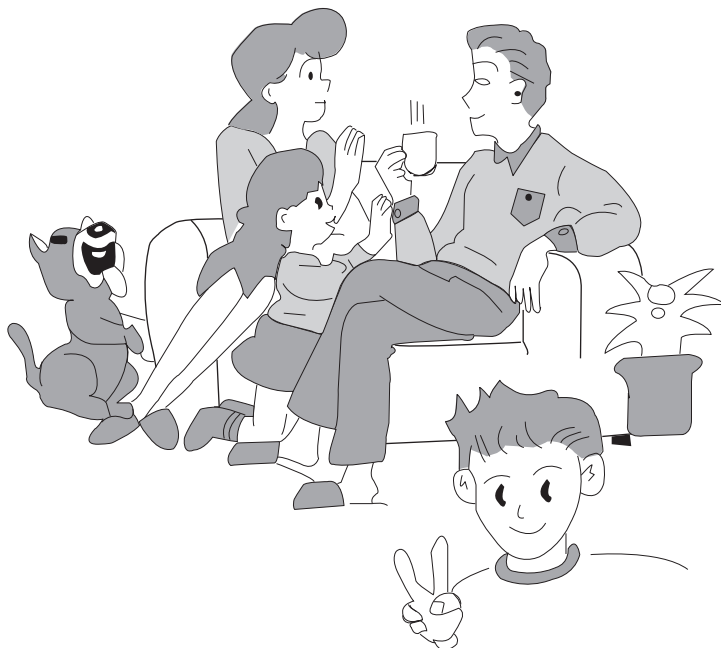

## 8 МОЖЛИВИ НЕСПРАВНОСТІ

Несправність	Причина
Кондиціонер не працює	Відсутність електроживлення. Вилка шнура живлення не вставлена в розетка. Вихід з ладу електродвигуна вентилятора внутрішнього / зовнішнього блоку. Несправність магнітного пускача компресора. Перегоріли запобіжники. Погані контакти електропроводки. Спрацював захист. Напруга харчування вище або нижче норми Включена функція таймера. Несправність електронної плати.
Неприємний запах	Брудний фільтр повітря.
Шум проточної води	Перетікання рідкого хладагента в контурі. Штатна ситуація.
Поява туману на виході з блоку	Низька температура в приміщенні.
Шум невідомого походження (поскрипування)	Шум може бути викликаний легкою деформацією передньої панелі внутрішнього блоку за рахунок зміни її температури. Не є несправністю. Неправильно встановлена задана температура. Кондиціонер недостатньо ефективно охолоджує або обігріває повітря в приміщенні. Перекрито отвори забору і виходу повітря блоків. Брудний повітряний фільтр. Задана низька швидкість вентилятора внутрішнього блоку. У приміщенні з кондиціонером є невраховані джерела тепла.
Кондиціонер не реагує на команди з пульта	У контурі недостатньо фреону. Батарейки пульта управління вийшли з ладу. Між пультом і внутрішнім блоком є перешкоди для проходження сигналу.
Дисплей вимкнено	Чи не активована функція. Немає живлення.
Вимкніть електроживлення кондиціонера в разі:	Появи сторонніх шумів. Несправності плати управління. Перегоріли запобіжники або спрацювали захисні реле. Попадання води всередину приладу. Нагріву шнура живлення або штепселя живлячої. Появи сильних сторонніх запахів від приладу.

### 8.1 Індикація кодів несправностей.

	Індикатор RUN (робота)	Причина несправності
E1	Блимає один раз	Несправність датчика температури повітря в приміщенні
E2	Блимає два рази	Несправність датчика температури теплообмінника
E6	Блимає шість разів	Несправність електродвигуна внутрішнього блоку

## 9 ЕЛЕКТРИЧНІ СХЕМИ

9.1 Міжблочні електричні схеми для моделей продуктивністю 9000, 12000 і 18000 Вт/г.

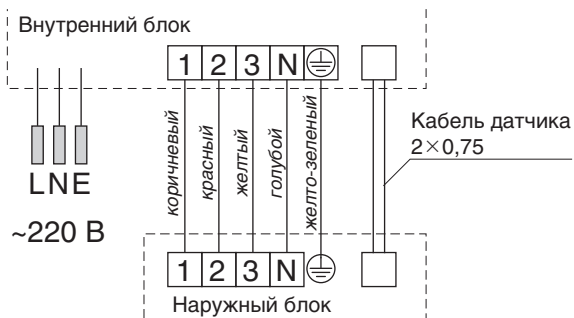

9.2 Електричні схеми блоків.

KR-Akebono-09  
 KR-Akebono-12  
 KR-Akebono-18

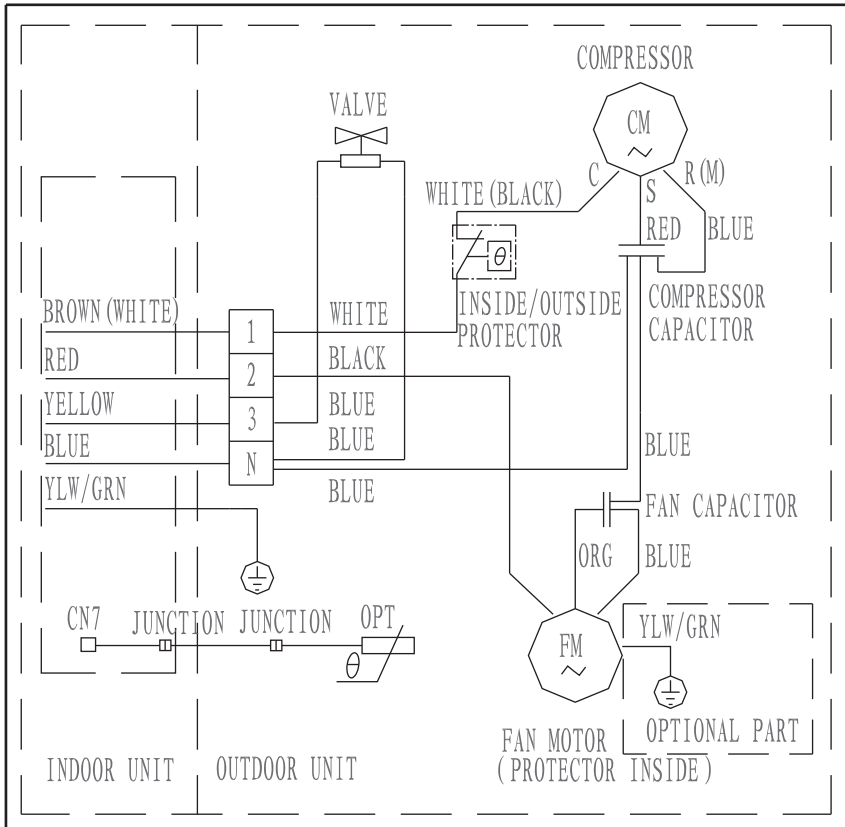

## 10 НАСТАНОВНІ РОЗМІРИ ЗОВНІШНІХ БЛОКІВ

Модель	X	Y
TAC-09CHSA/Ja(E)(0)	374	271
TAC-12CHSA/Ja(E)(0)	374	271
TAC-18CHSA/Ja(E)(0)	438	290

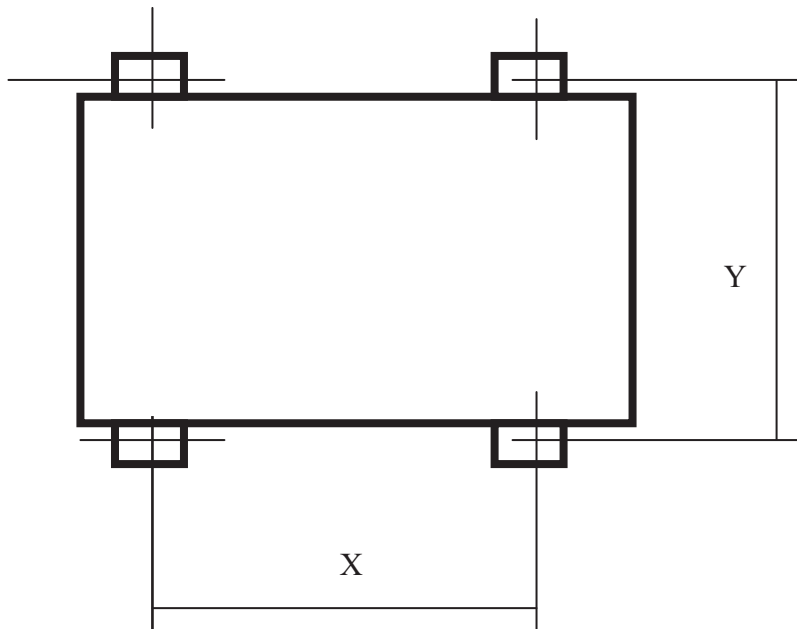





## 11 ГАРАНТІЯ І СЕРВІС

Шановний покупець!

Дякуємо Вам за покупку кондиціонера KITANO. Продукція KITANO по праву визнана однією з самих надійних та якісних у світі, і не дивно, що покупці з різних країн віддають перевагу обладнанню цієї торгової марки. Весь спектр кліматичної техніки KITANO створений на базі новітніх науково-технічних досягнень з застосуванням високих технологій і найсучасніших розробок.

Гарантійний термін на кондиціонери KITANO становить 3 роки з дня покупки устаткування. Виробник бере на себе зобов'язання протягом гарантійного терміну забезпечити безкоштовне усунення дефектів, що виникли з його вини при дотриманні споживачем вимог інструкції з експлуатації та умов гарантії.

Гарантійний ремонт і сервісне обслуговування придбаного Вами обладнання виконується офіційним дилером KITANO, здійснивши його продаж і установку. Адреса і телефон офіційного дилера зазначений у гарантійному талоні.

### УМОВИ НАДАННЯ ГАРАНТІЇ

1. Гарантія на обладнання діє тільки при наявності оригіналу гарантійний талона, заповненого належним чином, в якому розбірливо і чітко зазначені: найменування обладнання, номери штрих-кодів виробів, найменування Продавця, дата продажу, печатка і підпис Продавця, підпис Покупця і т.д. При порушенні цих умов, а також в випадках, коли дані, вказані в гарантійному талоні змінені, стерті або переписані, талон визнається недійсним.
2. Гарантія діє на території Російської Федерації, Республіки Білорусь і Республіки України і поширюється на обладнання, придбане на території цих держав.
3. Виробник не несе гарантійні зобов'язання і не проводить гарантійний ремонт виробу в наступних випадках:

- 3.1 Якщо гарантійний талон відсутній або не оформлений належним чином.
  - 3.2 Якщо дефект викликаний зміною конструкції або схеми виробу без попередньої письмової згоди Виробника або його дистриб'ютора.
  - 3.3 Якщо продаж, монтаж, налагодження, пуск в експлуатацію, сервісне обслуговування або ремонт здійснювалися неповноваженими особами, які не є офіційними дилерами KITANO.
  - 3.4 Обладнання вийшло з ладу з вини Покупця або третіх осіб (Механічні пошкодження, неякісне або несправне електроживлення і т.п.).
  - 3.5 У разі порушення правил і умов експлуатації, викладених в інструкції з експлуатації, а також правил догляду та сервісного обслуговування.
  - 3.6 У разі попадання всередину виробу сторонніх предметів, рідин і агресивних речовин і т.п.
  - 3.7 Якщо дефект викликаний дією непереборних сил (пожежа, повінь, удар блискавки тощо), нещасними випадками, навмисними або необережними діями споживача або третіх осіб, а також інших причин, що знаходяться поза контролем Виробника.
4. Для забезпечення довговічної безвідмовної роботи кондиціонера KITANO передбачається його обов'язкове регламентне сервісне обслуговування (PCO) у відповідності з наступним графіком:
- перший PCO — не пізніше ніж через 1 рік з дня покупки обладнання,
  - друге і наступні PCO — не пізніше ніж через 1 рік з дня проведення попереднього PCO.
  - При проходженні PCO у офіційного дилера KITANO, в гарантійному талоні ставиться відповідна відмітка. Якщо обладнання не пройшло регламентне сервісне обслуговування в зазначений термін, гарантія анулюється. Вартість PCO встановлюється Продавцем.
  - Чистку фільтрів можна виконувати самостійно, рекомендується проводити ці роботи щомісяця.
5. Виробник кондиціонерів KITANO не несе відповідальність за можливу шкоду, прямо або побічно нанесену продукцією KITANO, людям, домашнім тваринам, майну у разі, якщо це сталося в наслідок недотримання правил і умов експлуатації, установки виробу неповноваженими особами, умисних чи необережних дій споживача або третіх осіб.

**Увага!**

**Будь ласка, вимагайте від Продавця повністю заповнити гарантійний талон і відривні талони.  
Заповнюється Фірмою-продавцем**

**Виріб/Модель**

---

**Серійний номер**

---

**Дата продажу**

---

**Фірма-продавець**

---

**Адреса фірми**

---

**Телефон фірми**

---

**Справний виріб в повному комплекті, з інструкцією по експлуатації отримав; умовами гарантії ознайомлений і згідний:**

**Підпис покупця**

---

*Штамп  
Продавця*

# ВІДМІТКИ ПРО ПРОХОДЖЕННЯ РЕГЛАМЕНТНОГО СЕРВІСНОГО ОБСЛУГОВУВАННЯ

Дата проходження PCO

Майстер

Печатка  
офіційного  
дилера KİTANO

Дата проходження PCO

Майстер

Печатка  
офіційного  
дилера KİTANO

## ВІДМІТКА ПРО ВИКОНАННЯ РЕМОНТНИХ РОБІТ

Дата прийому

Дата видачі

Особливі відмітки

Печатка  
офіційного  
дилера KİTANO

**Б**

## ВІДРИВНИЙ ТАЛОН «Б» № \_\_\_\_\_

Залповняється офіційним дилером KİTANO

Виріб / Модель		
Штрих-код	Внутрішній блок	
	Зовнішній блок	
Дата продажу		
Офіційний дилер KİTANO		

## ВІДМІТКА ПРО ВИКОНАННЯ РЕМОНТНИХ РОБІТ

Дата прийому

Дата видачі

Особливі відмітки

Печатка  
офіційного  
дилера KİTANO

**А**

## ВІДРИВНИЙ ТАЛОН «А» № \_\_\_\_\_

Залповняється офіційним дилером KİTANO

Виріб / Модель		
Штрих-код	Внутрішній блок	
	Зовнішній блок	
Дата продажу		
Офіційний дилер KİTANO		

**KİTANO**

**KİTANO**

# ВІДМІТКИ ПРО ПРОХОДЖЕННЯ РЕГЛАМЕНТНОГО СЕРВІСНОГО ОБСЛУГОВУВАННЯ

Дата проходження PCO

Дата проходження PCO

Майстер

Майстер

Печатка  
офіційного  
дилера KИTANO

Печатка  
офіційного  
дилера KИTANO

*Заполняется официальным дилером KИTANO*

<b>Дата прийому</b>	
<b>Дата видачі</b>	
<b>Номер замовлення-наряду</b>	
<b>Дефектний вузол / Прояв дефекту</b>	
<b>Майстер</b>	

**Б**

*Заполняется официальным дилером KИTANO*

<b>Дата прийому</b>	
<b>Дата видачі</b>	
<b>Номер замовлення-наряду</b>	
<b>Дефектний вузол / Прояв дефекту</b>	
<b>Майстер</b>	

**А**



**KÍTANO**