

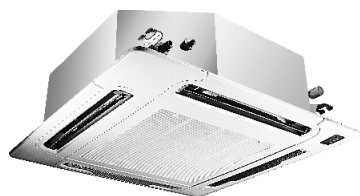

# Electrolux

## **ИНСТРУКЦИЯ ПО ЭКСПЛУАТАЦИИ ІНСТРУКЦІЯ З ЕКСПЛУАТАЦІЇ**

EACC/I-18H/DC/N3  
EACC/I-24H/DC/N3  
EACC/I-36H/DC/N3  
EACC/I-48H/DC/N3  
EACC/I-60H/DC/N3



## 2 electrolux

Инструкция по эксплуатации кондиционера воздуха сплит-система бытовая кассетного типа серии EACC/I-18H/DC/N3, EACC/I-24H/DC/N3, EACC/I-36H/DC/N3, EACC/I-48H/DC/N3, EACC/I-60H/DC/N3

### Мы благодарим Вас за сделанный выбор!

Вы выбрали первоклассный продукт от Electrolux, который, мы надеемся, доставит Вам много радости в будущем. Electrolux стремится предложить как можно более широкий ассортимент качественной продукции, который сможет сделать Вашу жизнь еще более удобной. Подробную информацию Вы можете получить на сайте [www.home-comfort.ru](http://www.home-comfort.ru). Внимательно изучите данное руководство, чтобы правильно использовать Ваш новый кондиционер. Мы гарантируем, что он сделает Вашу жизнь намного легче благодаря легкости в использовании.

## Содержание

<b>Назначение кондиционера</b>	<b>3</b>
<b>Условия безопасной эксплуатации</b>	<b>3</b>
<b>Рекомендации по экономии электроэнергии</b>	<b>4</b>
<b>Правила безопасной эксплуатации</b>	<b>4</b>
<b>Система защиты</b>	<b>5</b>
<b>Устройство кондиционера</b>	<b>5</b>
<b>Панель индикации на внутреннем блоке</b>	<b>6</b>
<b>Замена батареек</b>	<b>7</b>
<b>Режимы работы</b>	<b>8</b>
<b>Описание режимов работы</b>	<b>9</b>
<b>Проводной пульт управления</b>	<b>10</b>
<b>Работа с проводным пультом управления</b>	<b>12</b>
<b>Установка проводного пульта управления</b>	<b>13</b>
<b>Уход и обслуживание</b>	<b>13</b>
<b>Схема холодильного контура</b>	<b>15</b>
<b>Схема подключения электропроводки</b>	<b>15</b>
<b>Инструкция по технике безопасности</b>	<b>16</b>
<b>Установка внутреннего блока</b>	<b>17</b>
<b>Установка внешнего блока</b>	<b>20</b>
<b>Подсоединение трубопроводов хладагента внутреннего блока</b>	<b>21</b>
<b>Подсоединение дренажной трубки</b>	<b>22</b>
<b>Соединение межблочного электрического кабеля</b>	<b>23</b>
<b>Подсоединение трубопроводов хладагента внешнего блока</b>	<b>25</b>
<b>Утилизация</b>	<b>27</b>
<b>Сертификация</b>	<b>27</b>
<b>Технические характеристики</b>	<b>28</b>
<b>Форма протокола о приемке оборудования после проведения пусконаладочных работ</b>	<b>58</b>
<b>Форма протокола тестового запуска</b>	<b>59</b>
<b>Гарантийный талон</b>	<b>60</b>

АДРЕСА СЕРВИСНЫХ ЦЕНТРОВ ВЫ МОЖЕТЕ НАЙТИ НА САЙТЕ [WWW.HOME-COMFORT.RU](http://WWW.HOME-COMFORT.RU) ИЛИ У ВАШЕГО ДИЛЕРА.



#### Примечание:

*В тексте данной инструкции кондиционер воздуха может иметь такие технические названия, как прибор, устройство, аппарат и т.п.*

## Назначение кондиционера

Кондиционер бытовой типа сплит-система предназначен для создания оптимальной температуры воздуха при обеспечении санитарно-гигиенических норм в жилых, общественных и административно-бытовых помещениях. Кондиционер осуществляет охлаждение, осушение, нагрев, вентиляцию и очистку воздуха от пыли.

## Условия безопасной эксплуатации

- Используйте правильное напряжение питания в соответствии с требованиями в заводском паспорте. В противном случае могут произойти серьезные сбои, возникнуть опасность для жизни или пожар.
- Не допускайте попадания грязи в автоматический выключатель источника питания или розетку. Надежно подсоедините шнур источника питания во избежание получения удара электрическим током или пожара.
- Не отключайте автоматический выключатель источника питания и не выдергивайте шнур в процессе работы устройства. Это может привести к пожару.
- Ни в коем случае не разрезайте и не пережимайте шнур источника питания, поскольку вследствие этого шнур питания может быть поврежден. В случае повреждения шнура питания можно получить удар электрическим током или может вспыхнуть пожар.
- Ни в коем случае не вставляйте палки или аналогичные предметы во внешний блок прибора. Так как вентилятор вращается при высокой скорости, такое действие может стать причиной получения телесного повреждения.
- Для Вашего здоровья вредно, если охлажденный воздух попадает на Вас в течение длительного времени. Рекомендуется отклонить направление воздушного потока таким образом, чтобы проветривалась вся комната.
- Отключите прибор с помощью пульта дистанционного управления в случае, если произошел сбой в работе.
- Не проводите ремонт прибора самостоятельно. Если ремонт будет выполнен неквалифицированным специалистом, то это может стать причиной поломки кондиционера, а также удара электрическим током или пожара.
- Не допускайте попадания воздушного потока на газовую горелку и электрическую плиту.
- Не касайтесь функционирующих кнопок влажными руками.
- Не допускайте попадания каких-либо предметов на внешний блок кондиционера.
- Кондиционер должен быть заземлен.
- Запрещается вносить изменения в конструкцию кондиционера. В противном случае это может привести к таким последствиям, как протечка воды, короткое замыкание, удар электрическим током, поломка, пожар и др.
- Такие работы, как, к примеру, пайка труб, должны выполняться вдали от легковоспламеняющихся предметов, в том числе от хладагента.
- Если сетевой шнур поврежден, он должен быть заменен.
- Место, где этот продукт установлен, должно иметь надежное электрическое заземление. Пожалуйста, не подключайте кабель для заземления этого продукта к различным трубам, воздуховодам, дренажным линиям, объектам молниезащиты, а также другим трубам, чтобы избежать удара током и повреждений, вызванных другими факторами.
- Подключение должно производиться квалифицированным электриком. Все подключения должны соответствовать электротехническим правилам и нормам.
- Проверьте напряжение питания в электрической сети, оно должно соответствовать стандартам.
- Необходимо подключать кондиционер к сети электропитания, которая имеет УЗО и автоматический выключатель.
- Никогда не используйте бензин или другие горючие газы вблизи кондиционера, это очень опасно.
- Для включения и выключения кондиционера воспользуйтесь кнопкой вкл./выкл.
- Ничего не прикрепляйте к вентиляционному отверстию для забора и выхода воздуха как на внутреннем, так и на наружном блоке. Это опасно, потому что вентилятор вращается на высокой скорости.
- Не охлаждайте и не нагревайте комнату слишком сильно, если в ней присутствуют маленькие дети или инвалиды.

## 4 electrolux

### Рекомендации по экономии электроэнергии

Выполнение следующих рекомендаций обеспечит экономию электроэнергии:

- Поддерживайте комфортную температуру воздуха, избегайте переохлаждения и перегрева помещения.
- В режиме охлаждения не допускайте попадания прямых солнечных лучей в помещение, закрывайте окна шторами.
- Во избежание утечки охлажденного или нагретого воздуха из помещения не открывайте без необходимости двери и окна.
- Для включения и отключения кондиционера в заданное время пользуйтесь таймером.
- Во избежание снижения эффективности или выхода кондиционера из строя не загромождайте посторонними предметами воздухозаборную и воздуховыпускную решетки.
- При длительном перерыве в работе отключите кондиционер от сети электропитания и извлеките элементы питания из пульта управления. Когда кондиционер подключен к сети электропитания, электроэнергия потребляется, даже если кондиционер не работает. При возобновлении эксплуатации подключите кондиционер к сети электропитания за 12 часов до начала работы.
- Загрязненный воздушный фильтр снижает эффективность охлаждения и нагрева, поэтому чистите его каждые две недели.

### Правила безопасной эксплуатации

#### Предпусковые проверки

- После длительного перерыва в работе кондиционера очистите воздушный фильтр. При постоянной эксплуатации кондиционера чистите воздушный фильтр раз в две недели.
- Следите, чтобы воздухозаборные и воздуховыпускные решетки внутреннего и наружного блоков не были загорожены посторонними предметами.

#### Правила безопасной эксплуатации

- Во избежание поражения электрическим током и пожара не лейте воду или другую жидкость и не допускайте попадания брызг на внутренний блок и пульт дистанционного управления.
- Во избежание пожара не храните легко воспламеняющиеся материалы (клеи, лаки, бензин) рядом с кондиционером.

- Во избежание травм и повреждения кондиционера не касайтесь воздухозаборных и воздуховыпускных решеток при работе направляющей заслонки.
- Не просовывайте пальцы и посторонние предметы через воздухозаборную и воздуховыпускную решетки. Это может привести к травме от вращающегося вентилятора.
- Во избежание травм не снимайте кожух с вентилятора наружного блока.
- Не включайте и не отключайте кондиционер сетевым выключателем. Используйте для этого кнопку вкл/выкл на пульте дистанционного управления.
- Не позволяйте детям играть с кондиционером.
- Не пытайтесь самостоятельно отремонтировать кондиционер. Обратитесь к квалифицированному специалисту.
- Заземление обеспечивает безопасность при проведении ремонта и чистки кондиционера. Тем не менее при проведении любых работ рекомендуется отключать его от сети электропитания выключателем.



#### Внимание!

*Перед началом эксплуатации кондиционера внимательно изучите данную инструкцию. Кондиционер предназначен для поддержания комфортных условий в помещении. Используйте его только по прямому назначению в соответствии с требованиями данной инструкции.*

#### Требования при эксплуатации

Температурный диапазон эксплуатации

- Убедитесь, что кондиционер подключен к сети электропитания в соответствии с требованиями настоящего руководства.
- Не используйте кондиционер не по его прямому назначению (сушка одежды, замораживание продуктов и т.п.).

Диапазон рабочих температур	Температура внутри помещения DB	Температура снаружи помещения DB
Верхний предел охлаждения	32	48
Нижний предел охлаждения	18	-15
Верхний предел нагрева	32	24
Нижний предел нагрева	18	-15

- Не допускайте детей для к работе с кондиционером.
- Не загромождайте отверстия входа и выхода воздуха наружного и внутреннего блоков.
- Не эксплуатируйте кондиционер, если помещение задымлено, а также если в воздухе помещения большое содержание пыли, ядовитых веществ, кислотных или щелочных паров.



**Внимание!**

Эксплуатация кондиционера с нарушением указанных выше условий может привести к выходу его из строя.

**Система защиты**

Устройство защиты может автоматически выключить кондиционер в следующих случаях:

Режим	Причина
ОБОГРЕВ	Если температура воздуха вне помещения выше 24°C
	Если температура воздуха вне помещения ниже -10°C
	Если температура в комнате выше 27°C
ОХЛАЖДЕНИЕ	Если температура воздуха вне помещения выше 48°C
	Если температура воздуха вне помещения ниже -10°C
ОСУШЕНИЕ	Если температура в комнате ниже 18°C



**Примечание!**

Не регулируйте вручную горизонтальные жалюзи, в противном случае может произойти их поломка. Чтобы предотвратить образование конденсата, не допускайте длительного направления воздушного потока вниз в режиме «Охлаждение» или «Осушение».

**Устройство кондиционера**

Кондиционер состоит из внутреннего и наружного блоков, соединенных трубопроводами. Управление кондиционером осуществляется при помощи пульта дистанционного управления или панели управления и индикации внутреннего блока.

Внутренний блок

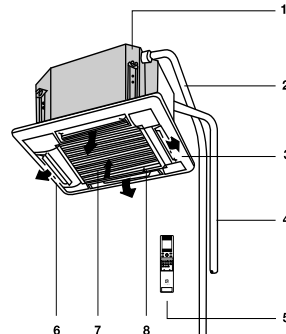

Универсальный внешний блок  
EASO/L-18H/DC/N3,  
EASO/L-24H/DC/N3,  
EASO/L-36H/DC/N3

Универсальный внешний блок  
EASO/L-48H/DC/N3,  
EASO/L-60H/DC/N3

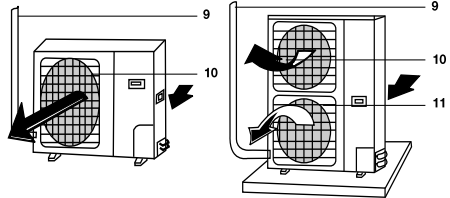

- 1 Встроенное дренажное устройство.
- 2 Дренажная труба.
- 3 Направляющая заслонка.
- 4 Трубопроводы хладагента и электрические соединительные провода\*.
- 5 Пульт дистанционного управления.
- 6 Выход воздуха.
- 7 Встроенный воздушный фильтр.
- 8 Воздухозаборная решетка.

**Наружный блок**

- 9 Трубопровод хладагента.
- 10 Выход воздуха.
- 11 Выход воздуха.

\* Не поставляется в базовом комплекте.

## 6 electrolux

### Инверторные технологии

В инверторных кондиционерах Electrolux используется инновационный DC компрессор постоянного тока, который имеет большую производительность, по сравнению с традиционным AC компрессором переменного тока. Super DC инвертор объединяет в себе два модуля управления: PAM – для максимально быстрого охлаждения помещения, и PWM – для поддержания температуры в помещении с минимальным потреблением электроэнергии. Данная серия относится к наивысшему классу энергоэффективности «A+/A\*». Это означает, что мощность охлаждения более чем в 3 раза выше потребляемой мощности. Столь значительная экономия электроэнергии позволяет существенно снизить Ваши расходы на обслуживание кондиционера. Кроме этого, появляется возможность установить кондиционер там, где есть большие ограничения по потреблению электроэнергии.

Инвертор при включении обеспечивает максимально быстрое охлаждение воздуха. Войдя в стабильный режим работы, кондиционер максимально точно контролирует температуру в помещении и поддерживают её на заданном уровне.

### Панель индикации на внутреннем блоке

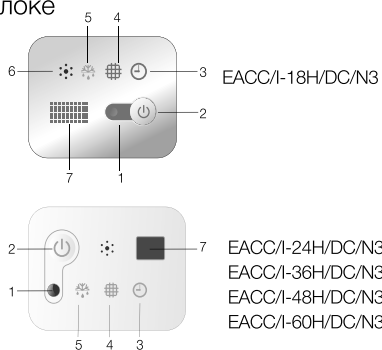

- 1 Индикатор включения  
Горит во время работы кондиционера.
- 2 Кнопка запуска автоматического режима  
Данной кнопкой можно запустить кондиционер в автоматическом режиме в случае, если утерян либо неисправен пульт управления. Также данная кнопка служит для обновления статуса загрязненности фильтра.
- 3 Индикатор таймера  
Загорается при включении таймера

\* В зависимости от серии

- 4 Индикатор загрязнения фильтров  
Загорается при необходимости очистки.
- 5 Индикатор разморозки  
Загорается во время разморозки. Индикатор гаснет, когда разморозка закончена.
- 6 Динамик  
Звуковое оповещение о приеме сигнала с пульта ДУ.
- 7 Приемник сигнала  
Принимает ИК-сигнал от пульта ДУ.

### Правила пользования пультом дистанционного управления

- Убедитесь в отсутствии преград для сигнала дистанционного управления.
- Сигнал дистанционного управления может приниматься на расстоянии до 8 м.
- Не роняйте и не бросайте пульт дистанционного управления.
- Не располагайте пульт дистанционного управления в местах прямого попадания солнечных лучей.

### Описание кнопок пульта дистанционного управления



#### Примечание!

На рисунке пульт ДУ представлен со сдвинутой крышкой.

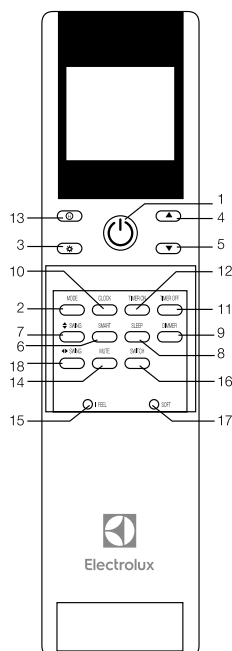

- 1** Кнопка включения/выключения  
Данная кнопка включает и отключает прибор.
- 2** Кнопка «MODE»  
С помощью данной кнопки выбираются режимы работы: охлаждение (индикатор ☀), осушение (индикатор ☹), вентиляция (индикатор 🌀), функции обогрева ☀.
- 3** Кнопка «FAN»  
С помощью данной кнопки выбирается скорость вращения вентилятора: автоматическая (индикатор 🌀), высокая (индикатор 🌀), средняя (индикатор 🌀), низкая (индикатор 🌀).
- 4, 5** Кнопки «Вверх» и «Вниз»  
С помощью данных кнопок Вы можете либо устанавливать желаемую температуру в помещении, либо после нажатия кнопок «Clock» и «Timer» устанавливать время, а также время на включение/отключение прибора.
- 6** Кнопка «SMART»\*  
Используется для включения и отключения автоматического режима работы.
- 7** Кнопка « SWING»  
Нажмите эту кнопку для включения покачивания заслонки. Автоматическое управление горизонтальными жалюзи (наружные жалюзи).
- 8** Кнопка «SLEEP»  
Кнопка используется для включения или отключения ночного режима работы.
- 9** Кнопка «DIMMER»  
Нажмите ее для отключения дисплея внутреннего блока, для включения нажмите любую кнопку.
- 10** Кнопка «CLOCK»  
Данная кнопка при использовании кнопок 4 и 5 устанавливает время.
- 11,12** Кнопки «ON/OFF TIMER»  
Служат для включения режима настройки таймера: «ON» – режим задания времени включения кондиционера, «OFF» – режим задания времени отключения кондиционера.
- 13** Кнопка «SUPER»  
При нажатии данной кнопки кондиционер начинает работу в интенсивном режиме на максимальное охлаждение до 18°C.
- 14** Кнопка «MUTE»\*  
Используется для включения/отключения режима тихой работы.
- 15** Кнопка «I FEEL»  
Используется для вкл/выкл режима «I Feel». Нажмите и удерживайте в течение 5 секунд для выключения режима I Feel. (В режиме I Feel кондиционер использует датчик температуры, встроенный в ДУ вместо датчика в блоке.

- Рекомендуем использовать режим «I Feel», положив пульт управления так, чтобы внутренний блок беспрепятственно получал сигнал.
- 16** Кнопка «TEMP SWITCH»\*  
После нажатия кнопки установленная температура начнет мигать на дисплее. При повторном нажатии отобразится температура в помещении. Мигание прекратится при повторном нажатии кнопки или отключении от электрической сети.
  - 17** Кнопка «SOFT»  
Позволяет ограничить максимальный электрический ток для того, чтобы вы могли использовать кондиционер с другими электрическими приборами, когда напряжение недостаточно.
  - 18** Кнопка « SWING»\*\*  
Используется для остановки или запуска вертикальных жалюзи, регулировки раскачивания и установки желаемого левого / правого направления воздушного потока.

**Символы индикаторов на ЖК-дисплее:**

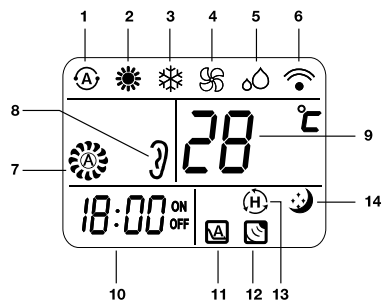

- 1** Индикатор автоматического режима.
- 2** Индикатор режима обогрева.
- 3** Индикатор режима охлаждения.
- 4** Индикатор режима вентиляции.
- 5** Индикатор режима осушения.
- 6** Индикатор передачи сигнала.
- 7** Индикатор скорости вращения вентилятора.  
☀ Скорость выбирается автоматически  
☀ Высокая скорость  
☀ Средняя скорость  
☀ Низкая скорость
- 8** Индикатор режима тихой работы\*.
- 9** Индикатор установки температуры.
- 10** Индикатор установки часов и таймера (ON/OFF).
- 11** Индикатор режима энергосбережения\*.
- 12** Индикатор отключения режима I FEEL.
- 13** Индикатор интенсивного режима.
- 14** Индикатор ночного режима работы.

\* данная функция отсутствует у моделей EACC/I – 18 H/DC/N3, EACC/I-24H/DC/N3.

\*\* функция отсутствует у данной серии

## 8 electrolux

### Замена батареек

- 1 Сдвинуть крышку с обратной стороны пульта ДУ, нажав на специальный рычаг.
- 2 Вставить две щелочные батарейки типа AAA, убедитесь, что они вставлены в соответствии с указанным направлением.
- 3 Нажмите кнопку включения/выключения прибора.



#### Примечание:

Замените батарейки, если ЖК-дисплей пульта ДУ не светится или пульт ДУ не может быть использован для изменения настроек кондиционера. Используйте новые батарейки типа AAA. Если вы не используете пульт ДУ более месяца, извлеките батарейки.

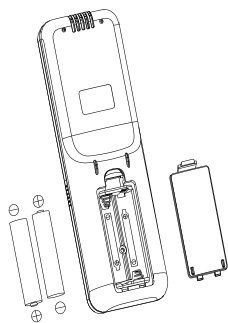

#### Примечание:

Используйте 2 батарейки типа LR03 AAA (1.5volt). Не используйте аккумуляторы. Замените батарейки на новые того же типа, когда экран станет тусклым.

#### Правила использования пульта ДУ

Для того чтобы управлять кондиционером, направьте пульт дистанционного управления на приемник сигналов. Управляйте кондиционером с помощью пульта ДУ на расстоянии до 8 м, направляя его на приемник сигнала во внутреннем блоке.

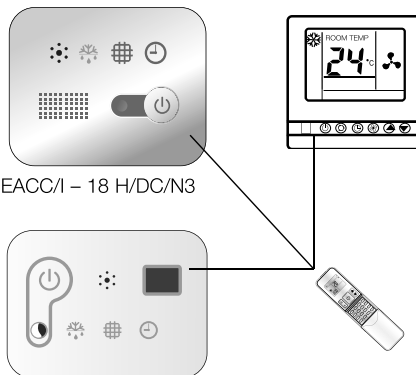

EACC/I – 18 H/DC/N3

EACC/I-24H/DC/N3,  
EACC/I-36H/DC/N3,  
EACC/I-48H/DC/N3,  
EACC/I-60H/DC/N3

### Режимы работы

Размораживание наружного блока. В процессе обогрева кондиционер будет автоматически размораживаться для увеличения своей производительности. Обычно это занимает от 2 до 10 минут. Во время размораживания вентиляторы не работают. После того, как размораживание завершено, режим обогрева включается автоматически.

#### 1 Выбор режима

Каждый раз при нажатии кнопки MODE режимы изменяются в следующем порядке: Охлаждение – Сушение – Вентиляция – Обогрев – Охлаждение – и далее по порядку.

#### 2 Скорость вращения вентилятора

Каждый раз при нажатии кнопки FAN скорость вентилятора меняется в следующей последовательности:

Авто – высокая – средняя – низкая – Авто – и далее по порядку.

В режиме вентиляции доступны только высокая, средняя и низкая скорости вращения вентилятора. В режиме осушения скорость автоматически установлена на низкую, кнопка регулировки скорости вращения вентилятора «FAN» не работает в этом случае.

#### 3 Установка температуры



Нажмите 1 раз, чтобы поднять температуру на 1°C



Нажмите 1 раз, чтобы понизить температуру на 1°C



Диапазон установки температур	
ОБОГРЕВ, ОХЛАЖДЕНИЕ	18°C ~ 32°C



**Примечание:**

Иногда кондиционер не сразу реагирует на смену режимов. Подождите 3 минуты. После начала работы кондиционера в режиме **ОБОГРЕВ** теплый воздух начинает поступать только через 2-5 минут. Подождите 3 минуты перед тем, как перезапустить прибор.

**4 Направление воздушного потока**

Направление потоков воздуха регулируется автоматически определенным положением жалюзи в соответствии с заданным режимом после включения устройства.

Режим работы	Направление потока воздуха
ОХЛАЖДЕНИЕ, ОСУШЕНИЕ	горизонтально
ОБОГРЕВ, ВЕНТИЛЯЦИЯ	вниз

Направление потока воздуха можно отрегулировать самостоятельно нажатием кнопки «◆SWING» на пульте управления.



**Примечание:**

Горизонтальное управление воздушным потоком недоступно для кассетного типа

**Вертикальный контроль потока воздуха (при помощи пульта ДУ)**

Воспользуйтесь пультом ДУ для того, чтобы установить различные углы потока воздуха.

*Направление воздушного потока*

Нажмите кнопку «◆ SWING» один раз и горизонтальные жалюзи будут автоматически наклоняться вниз и вверх.

*Выбор желаемого направления воздушного потока*

Нажмите кнопку «◆ SWING» вновь, когда захотите задать нужное направление воздуха.



**Внимание:**

Во избежание неисправности не поворачивайте вертикальные жалюзи вручную. Если это все-таки произошло, в первую очередь выключите блок, затем отсоедините его от

сети питания и включите вновь. Не оставляйте вертикальные жалюзи в нижнем положении на протяжении длительного времени в режиме **ОХЛАЖДЕНИЯ** или **ОСУШЕНИЯ**, чтобы предотвратить образование конденсата и стекания его на пол.

**Описание режимов работы**

**РЕЖИМ SMART**

При нажатии кнопки SMART кондиционер перейдет в автоматический режим независимо от того, включен кондиционер или нет. В этом режиме температура и скорость вентилятора устанавливаются автоматически в зависимости от текущей комнатной температуры.

Режим работы и необходимая температура определяются температурой в помещении

Комнатная температура	Режим работы	Необходимая температура
Ниже T -3°C	ОБОГРЕВ	T
T -3°C ≤ T внутри комнаты ≤ T +3°C	ВЕНТИЛЯЦИЯ	T
Выше T +3°C	ОХЛАЖДЕНИЕ	T

**Кнопка SMART не функционирует в режиме SUPER**



**Примечание:**

Температура и направление воздушного потока задаются автоматически в режиме SMART. Тем не менее, если вы чувствуете дискомфорт, температура может быть уменьшена или увеличена на 7°C с помощью пульта ДУ.

**Что позволяет сделать режим SMART**

Ваши ощущения	Кнопка	Процедура настройки
Дискомфорт от интенсивности воздушного потока		При каждом нажатии кнопки внутреннего блока будет изменяться между высокой, средней и низкой.
Дискомфорт от направления воздушного потока		Нажмите один раз для изменения направления потока воздуха в вертикальной плоскости. Нажмите еще раз, чтобы задать нужное направление.

**КНОПКА CLOCK**

Вы можете установить время с помощью нажатия кнопки CLOCK, используя кнопки



для установки времени. Затем нажмите кнопку CLOCK, чтобы зафиксировать установленное время.



## 10 electrolux

### РЕЖИМ ТАЙМЕР



Удобно установить таймер на включение нажатием кнопки TIMER ON утром для того, чтобы в помещении была установлена комфортная температура к тому времени, как вы вернетесь домой. Вы также можете установить таймер на выключение TIMER OFF, чтобы насладиться полноценным сном ночью.

### Как установить таймер на включение TIMER ON



Кнопка TIMER ON позволяет установить время включения кондиционера в удобное время.

- 1 Нажмите TIMER ON, «12:00 ON» замигает на экране, затем воспользуйтесь кнопками  и  для выбора желаемого времени включения устройства.



Нажмите  или  кнопку один раз, чтобы увеличить или уменьшить время на 1 минуту.

Нажмите  или  и удерживайте кнопку в течение 5 секунд, чтобы увеличить или уменьшить время на 10 минут.

Нажмите  или  и удерживайте кнопку более длительное время для того, чтобы увеличить или уменьшить время на 1 час.



#### Примечание:

*Если вы не установите время в течение 5 секунд после нажатия кнопки TIMER ON, пульт ДУ автоматически выйдет из режима установки таймера.*

- 2 Когда желаемое время появится на экране, нажмите кнопку TIMER ON для подтверждения. Вы услышите звуковой сигнал. «ON» перестанет мигать. На внутреннем блоке загорится индикатор **TIMER**.
- 3 Через 5 секунд после установки таймера на экране пульта ДУ появится время вместо установленного таймера.

### Как отменить таймер включения TIMER ON

Снова нажмите кнопку TIMER ON, вы услышите звуковой сигнал, и индикатор исчезнет. Режим TIMER ON отменен.



#### Примечание:



*То же самое для установки таймера на выключение TIMER OFF, вы можете задать желаемое время автоматического отключения.*

### ФУНКЦИЯ SLEEP

Функция SLEEP может быть установлена в режимах ОХЛАЖДЕНИЯ, ОБОГРЕВА или ОСУШЕНИЯ. Данная функция позволяет создать более комфортные условия для сна. Устройство автоматически выключится после 8-ми часовой работы.

### РЕЖИМ СУПЕР

(Недоступен в режиме обогрева)

- Режим SUPER используется для вкл/выкл режима быстрого охлаждения. В данном режиме кондиционер работает на максимальной мощности с целью быстрого охлаждения помещения до 18°C.
- Режим SUPER может быть установлен, когда устройство работает или подключено к сети.
- В режиме SUPER вы можете установить направление потока воздуха или таймер. Если вы хотите отключить режим SUPER, нажмите любую из кнопок - SUPER, MODE, FAN, вкл / выкл или  и .



#### Примечание:

- Кнопки SLEEP и SMART недоступны в режиме SUPER.
- Кнопка SUPER не работает в режиме ОБОГРЕВА.
- Устройство продолжит работать в режиме SUPER при заданной температуре 18°C, если вы не выходите из данного режима, нажимая любую кнопку из перечисленных выше.

## Проводной пульт управления

Проводной пульт управления включает:

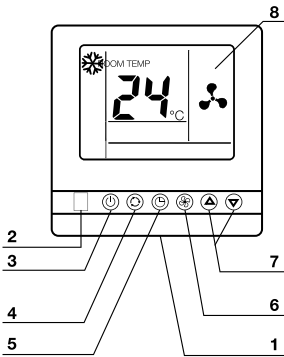

- 1 **ДАТЧИК ТЕМПЕРАТУРЫ В КОМНАТЕ:**  
Встроенный датчик позволяет измерять температуру в помещении, данные о температуре передаются во внутренний блок. Когда проводной пульт не подсоединен, внутренний блок подключается к встроенному датчику.
- 2 **ПРИЁМНИК СИГНАЛОВ БЕСПРОВОДНОГО ПУЛЬТА:** с помощью этого приемника вы можете использовать дополнительный беспроводной пульт для управления внутренним блоком.
- 3 **КНОПКА ВКЛ / ВЫКЛ:**  
Нажмите кнопку для того, чтобы включить или выключить кондиционер.
- 4 **Нажмите кнопку для выбора режима:** ОХЛАЖДЕНИЕ, ОСУШЕНИЕ, ВЕНТИЛЯЦИЯ, ОБОГРЕВ или АВТО режим.

- Режим **ОХЛАЖДЕНИЯ** – кондиционер охлаждает комнату.
- Режим **ОСУШЕНИЯ** – кондиционер осушает комнату.
- Режим **ВЕНТИЛЯЦИИ** – оставляет температуру в комнате неизменной, создавая мягкий поток.
- Режим **ОБОГРЕВА** – Кондиционер обогревает комнату.
- Режим **АВТО** – Кондиционер работает в необходимом режиме, исходя из температуры в комнате.

- 5 **КНОПКА ТАЙМЕР / НОЧНОЙ РЕЖИМ:**
  - Нажмите кнопку для включения ночного режима, на экране загорится индикатор . Нажмите еще раз для отмены.
  - Нажмите и удерживайте кнопку в течение 3-х секунд для включения функции таймера, для отмены нажмите и удерживайте

кнопку в течение 5 секунд. Для функции таймера, пожалуйста, смотрите инструкцию по таймеру.

- 6 **КНОПКА РЕГУЛИРОВКИ СКОРОСТИ ВЕНТИЛЯТОРА:**  
Нажмите кнопку для изменения текущей скорости вентилятора. Вы можете выбрать:
  - автоматический режим,
  - низкая скорость вращения,
  - средняя скорость вращения,
  - высокая скорость вращения.
- 7 **КНОПКА РЕГУЛИРОВКИ ТЕМПЕРАТУРЫ:**  
Для установки желаемой температуры. Нажмите для уменьшения температуры, нажмите кнопку для увеличения температуры. В это время на экране будет отображаться индикатор «SET TEMP»

### 8 ЖК-ЭКРАН:

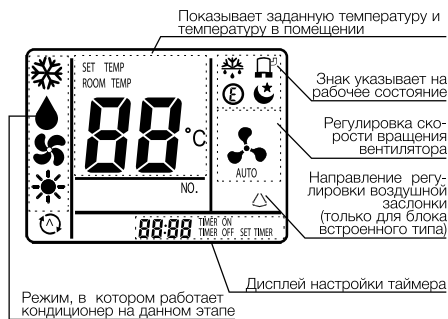

### Режим работы

- Режим **ОХЛАЖДЕНИЯ**
- Режим **ОСУШЕНИЯ**
- Режим **ВЕНТИЛЯЦИИ**
- Режим **ОБОГРЕВА**
- Автоматический режим

### Установка скорости вращения вентилятора

- Автоматический режим
- Высокая
- Средняя
- Низкая

**Температурный дисплей**

Температура в помещении

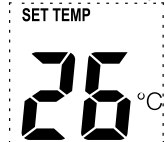

Установка температуры

**Дисплей таймера****TIMER ON**

– Таймер ВКЛ

**TIMER OFF**

– Таймер ВыКЛ

**00:00**

– Часы таймера

**Индикация работы**

– Внешняя разморозка



– Компрессор работает



– Работа в экономичном режиме



– Активирован режим сна



– Направление воздушной заслонки

**Работа с проводным пультом управления****Выбор режима**

- 1 Нажмите кнопку «РЕЖИМ»  для выбора режима работы:



ОХЛАЖДЕНИЕ



ОСУШЕНИЕ







ВЕНТИЛЯЦИЯ



ОБОГРЕВ



Автоматический режим

- 2 Нажмите кнопку вкл./выкл. , чтобы включить кондиционер.
- 3 Используйте кнопки   для установки желаемой температуры. Установите температуру в диапазоне от 18°C до 32°C.
- 4 Нажмите кнопку вентиляции , чтобы установить интенсивность воздушного потока. Вы можете установить режим «авто», и внутренний блок автоматически выберет скорость вращения, согласно разнице установленной температуры и температуры в помещении.
- 5 Вы можете выключить блок, нажав кнопку вкл./выкл. .

**Примечание:**

Невозможно задать температуру в режиме вентиляции.



**Функции сна**



Нажмите кнопку таймер/ночной режим, чтобы включить режим сна. На экране появится индикатор . Для отмены режима нажмите ещё раз на данную кнопку, индикатор исчезнет.

**Примечание:**

Во время работы режима вентиляции режим АВТО и ночной режим недоступны.

**Функции таймера**

- 1 Режим выключения  
Вы можете установить таймер на выключение, когда внутренний блок включен. Для этого нажмите и удерживайте кнопку «ТАЙМЕР» в течение 3-х секунд. Время таймера появится на экране, и индикатор «TIMER OFF» начнет мигать.
- 2 Нажатием кнопок  и  вы можете установить время, после которого внутренний блок выключится автоматически. Время может быть установлено от 0,5 до 24 (или 12) часов с шагом в 30 минут.
- 3 После того, как вы установили время, нажмите и удерживайте в течение 3-х секунд кнопку «ТАЙМЕР» или подождите 5 секунд для включения таймера. Индикатор «TIMER OFF» перестанет мигать, и таймер активируется.

Для отмены данной функции нажмите и удерживайте кнопку «ТАЙМЕР» в течение 3 секунд для активации таймера, затем кнопками  и  установите время 00:00, отмена

«ТАЙМЕРА ВЫКЛЮЧЕНИЯ» произойдет автоматически через 5 секунд.

**Режим включения**

- 1 Вы можете установить таймер, когда внутренний блок выключен. Для этого нажмите и удерживайте кнопку «ТАЙМЕР» в течение 3-х секунд. Время таймера появится на экране, и индикатор «TIMER ON» начнет мигать.
- 2 Нажатием кнопок  $\Delta$  и  $\nabla$  вы можете установить время, после которого внутренний блок включится автоматически. Время может быть установлено от 0,5 до 24 (или 12) часов с шагом в 30 минут.
- 3 После того, как вы установили время, нажмите и удерживайте в течение 3-х секунд кнопку «ТАЙМЕР» или подождите 5 секунд для включения таймера. Индикатор «TIMER ON» перестанет мигать, и таймер активируется.

Для отмены функции «ТАЙМЕР ВКЛЮЧЕНИЯ» нажмите и удерживайте кнопку «ТАЙМЕР» в течение 3 секунд для активации таймера, затем кнопками  $\Delta$  и  $\nabla$  установите время 00:00, отмена «ТАЙМЕРА ВКЛЮЧЕНИЯ» произойдет автоматически через 5 секунд.

**Настройка жалюзи**

Когда кондиционер включен, нажмите и удерживайте в течение 2-х секунд кнопку  $\text{Ⓢ}$ . Вы услышите характерный звук. Жалюзи начнут покачиваться. Для того, чтобы остановить жалюзи, нажмите и удерживайте в течение 2-х секунд кнопку  $\text{Ⓢ}$  повторно, тогда жалюзи остановятся.

**Установка проводного пульта управления**

При установке проводного пульта управления обратите внимание на следующее:

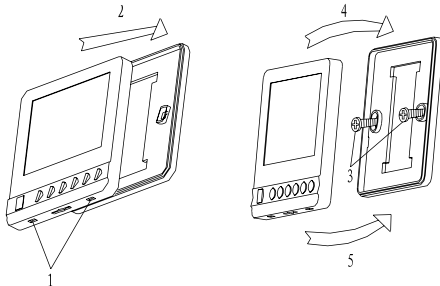

Установка проводного пульта управления должна проводиться техническим специалистом в соответствии с инструкцией по установке, электричество должно быть отключено до начала установки. Проводной пульт дистанционного управления должен быть установлен вдалеке от потока теплого воздуха.

Процесс установки описан ниже:

- 1 Вставьте плоскую отвертку в отверстия снизу (в 2-х местах). Будьте осторожны и не повредите отверткой РС-плату.
- 2 Удалите заднюю крышку.
- 3 Для крепления задней металлической пластины используйте 2 винта (Ø 4 x 16) и затяните их в местах установки. Подсоедините провод.
- 4 Сначала установите верхнюю часть передней крышки.
- 5 Затем защелкните нижнюю часть.

**Уход и обслуживание**

**Очистка фильтра**



**Внимание!**

*Не пользуйтесь кондиционером до установки фильтра, чтобы не забился теплообменник внутреннего блока.*

*Отключите основное питание перед тем, как достать фильтр. При повторной подаче электропитания может сработать режим авторестарта, и кондиционер начнет работать в установленном до отключения режиме.*

**Установка периода очистки фильтра**

Шаг 1 – Выбор и установка режима: Необходимо почистить фильтр, когда загорелся индикатор загрязнения фильтра.

Шаг 2 – Сброс индикатора: Нажмите кнопку ВКЛ/ВЫКЛ для возврата к нормальному состоянию.

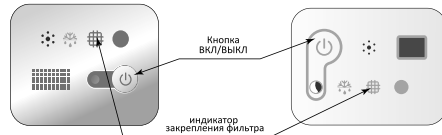

## 14 electrolux

### Извлечение фильтра

Проделайте следующие шаги для извлечения фильтра:

Шаг 1 – Откройте решетку воздухозаборника, нажав на кнопки, как показано ниже.

Шаг 2 – Извлеките воздушный фильтр из воздухозаборной решетки, придерживая решетку и фильтр после снятия с петель.

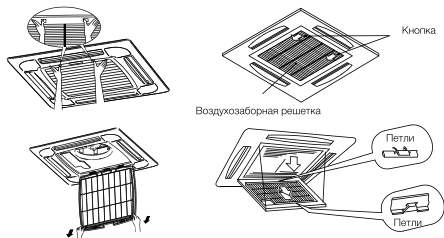

EAСС/I-18H/DC/N3,

EAСС/I-24H/DC/N3, EAСС/I-36H/DC/N3,  
EAСС/I-48H/DC/N3, EAСС/I-60H/DC/N3

### Очистка фильтра

Очистите фильтр, следуя инструкциям ниже.

Шаг 1 – Используйте пылесос или направленную струю воды для удаления грязи с воздушного фильтра.



#### Внимание!

*Не используйте воду теплее 40°C.*

Шаг 2 – Высушите воздушный фильтр в тени после того, как удалите влагу с поверхности.

Сброс индикатора фильтра.

После очистки фильтра нажмите кнопку включения автоматического режима. Индикатор очистки фильтра исчезнет и установится время до следующей очистки.

### Устранение неполадок



#### Внимание!

*В случае переполнения дренажного поддона либо появления белого дыма или сильного запаха гари - отключите кондиционер от электропитания и свяжитесь с монтажной организацией, установившей кондиционер.*

- а) Кондиционер не работает – проверьте, правильно ли вы установили температуру.
- б) Недостаточно охлаждает или обогревает

– Проверьте, нет ли препятствия для входа и выхода воздуха.

– Проверьте наличие дополнительных отопительных приборов в комнате.

– Проверьте, не забит ли воздушный фильтр пылью.

– Проверьте, открыты или закрыты окна и двери.

– Проверьте, соответствуют ли температурные условия рабочему диапазону.

#### Не является неисправностью:

– Запах из внутреннего блока.

Запах из внутреннего блока возможен при длительном использовании. Почистите воздушный фильтр и панель или обеспечьте хорошую вентиляцию.

– Пластиковые детали кондиционера могут расширяться и сжиматься при нагреве и охлаждении блока, в результате этого может присутствовать небольшое потрескивание при начале и окончании работы кондиционера. Это не является неисправностью.

– Пар от теплообменника внешнего блока.

Во время режима оттаивания лед на теплообменнике внешнего блока тает, как следствие, образуется пар.

– Роса на внутреннем блоке.

При работе на охлаждение в течение длительного времени при большой влажности (выше чем 27°C/80%R.H.) на внутренней панели может образовываться роса.

– Звук перетекающего хладагента.

Во время запуска или остановки системы можно услышать звук перетекающего хладагента.

## 1. Схема холодильного контура

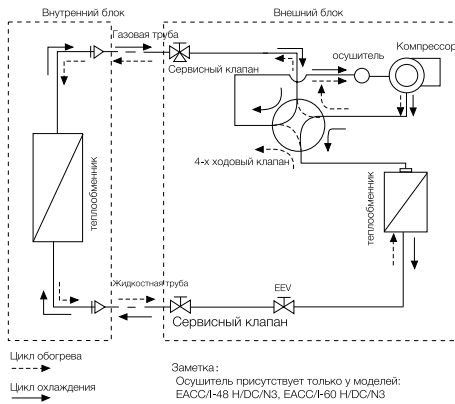

## 2. Схема подключения электропроводки

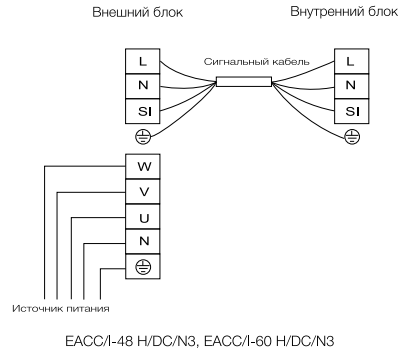
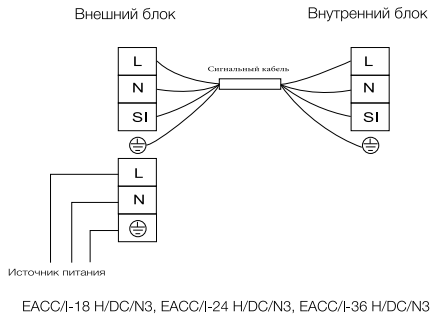

## Инструкция по технике безопасности

**Внимание:**

- Установка кондиционера должна быть проведена профессионалом. (некорректная установка может вызвать утечку воды, поражение электрическим током или пожар).
- Установите кондиционер согласно инструкции, данной в этом руководстве (неполная установка может вызвать утечку воды, поражение электрическим током или пожар).
- Обязательно используйте предоставленные или указанные комплектующие для установки (использование других комплектующих может привести к пожару, удару током или поломке кондиционера).
- Установите кондиционер на твердой основе, которая может выдержать вес блока. Несоответствующая основа или неполная установка могут привести к падению блока и нанесению увечий.
- Работа по подключению к электрической сети должна быть выполнена в соответствии с руководством по установке и правилами электропроводки. (некорректная установка может вызвать пожар или поражение электрическим током).
- Обязательно используйте выделенную линию питания.
- Для проводки используйте кабель достаточной длины, чтобы покрыть все расстояние, не используйте удлинитель.
- Не подключайте другие приборы к линии питания кондиционера, используйте выделенную линию питания (в противном случае может произойти короткое замыкание).

Используйте указанные типы проводов для электрических соединений между внутренними и наружными блоками.

- Непрочные соединения могут сильно нагреться, что может привести к возгоранию.
- При обнаружении утечки хладагента во время установки кондиционера проветрите помещение.
- После того, как вся установка завершена, проверьте, нет ли утечки хладагента.
- После соединения трубопроводов обязательно проведите вакуумирование трасс для того, чтобы в трубах и теплообменнике внутреннего блока не осталось следов воздуха и влаги.
- Обязательно установите заземление. Не заземляйте кондиционер с помощью громотвода, канализационных труб, телефонных линий. Неполное заземление может приве-

сти к поражению электрическим током.

- Отключите электропитание до завершения соединения проводов, труб или проверки устройства.
- При перемещении наружного блока не наклоняйте его более чем на 45°.
- Установите проводной пульт: убедитесь, что длина провода между внутренним блоком и проводным пультом не более 50 метров.

**Внимание:**

- Не устанавливайте кондиционер в месте, где существует опасность контакта с легковоспламеняющейся средой. (в случае утечки хладагент может воспламениться при контакте с открытым пламенем).
- Во избежание затопления установите дренажный трубопровод в соответствии с инструкциями данного руководства.
- Затяните гайки с усилием, указанным в таблице, используйте для этого необходимый инструмент, например динамометрический ключ. Если гайка затянута слишком сильно, она может треснуть и стать причиной утечки хладагента.

**Инструменты для установки**

№	Инструмент
1	Набор гаечных ключей
2	Вакуумный насос
3	Заправочный шланг
4	Динамометрический раздвижной гаечный ключ
5	Трубогибы
6	Резак трубки, риммер
7	Набор отвёрток
8	Нож
9	Монтажный уровень, отвес
10	Молоток
11	Ударная дрель
12	Развальцовочный инструмент для труб
13	Шестигранный ключ
14	Рулетка



## Установка внутреннего блока EAСС/I-24/36/48/60H/DC/N3



### Внимание!

Во время установки не повредите изоляционный материал на поверхности внутреннего блока.

### Перед установкой

При перемещении кондиционера во время или после распаковки поднимайте его, обязательно удерживая за проушины. Не оказывайте какого-либо давления на другие детали, особенно на трубопровод хладагента, дренажный трубопровод и части фланца.

### Первоначальная проверка

- Устанавливая внутренний блок, убедитесь, что обеспечен достаточный зазор для техобслуживания и ремонта.
- Предусмотрите сервисный люк на подвесном потолке вблизи блока в месте подсоединения труб.
- Убедитесь в том, что потолок достаточно прочный, чтобы выдержать вес внутреннего блока.

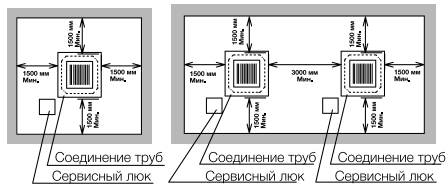

Расстояние от стены 100 мм. минимум

500 мм минимум

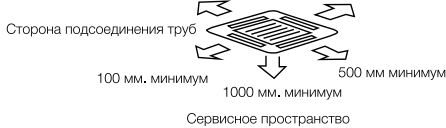

Выберите место установки.

- (А) Минимальное пространство
- (В) Уклон дренажного трубопровода:  
1/25 ~ 1/100

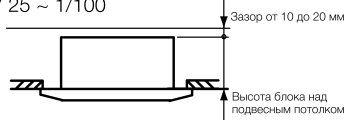

- Выберите наиболее подходящее место для установки.
- Не препятствуйте забору воздуха или поступлению воздушного потока.
- Не устанавливайте внутренний блок в механическом цехе или на кухне, где пары от масла попадают на внутренний блок. Масло будет оседать на теплообменнике, тем самым снижая производительность внутреннего блока, что в худшем случае может привести к поломке кондиционера.
- В случае установки внутреннего блока в помещениях с аппаратурой, которая излучает электромагнитные волны, необходимо строго соблюдать следующие пункты.
  - А) Не устанавливайте внутренний блок, кабель проводного пульта и сам дистанционный пульт вблизи источников электромагнитного излучения (минимальное расстояние 3 метра).
  - В) В случае использования проводного пульта управления подготовьте стальную монтажную коробку и установите в нее пульт управления. Подготовьте стальной короб и поместите в него кабель проводного пульта управления. Затем подключите провод заземления к коробке и коробу.
  - С) Установите сетевой фильтр.
  - Д) Во избежание коррозионного воздействия на теплообменник не устанавливайте внутренний блок в кислой или щелочной среде. При установке внутреннего блока в таких средах рекомендуется использовать коррозионно-устойчивый тип блока.

### Подготовка места установки блока в подвесном потолке.

- 1 Вырежьте область в подвесном потолке для внутреннего блока и для установки шпилек.



Страна подсоединения труб Подсоединение дренажной трубы  
Подготовка места установки блока в подвесном потолке

## 18 electrolux

**2** Установите крепежные шпильки для подвеса внутреннего блока. В случае установки в бетонное основание используйте анкера, в случае установки на металлическую балку используйте металлические скобы.

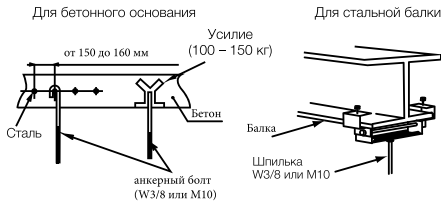

**2** Поднимите внутренний блок с помощью подъемника, не надавливайте на дренажный поддон.  
**3** Закрепите внутренний блок с помощью гаек и шайб.

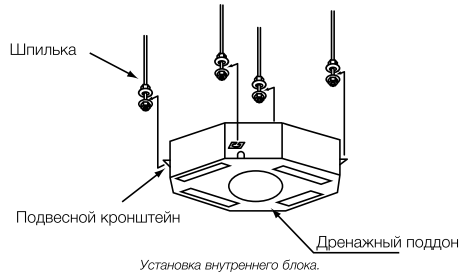

### Место крепления подвешенного блока

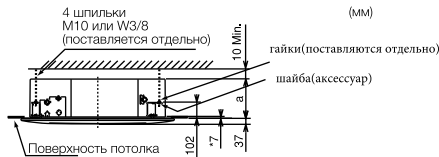

\*Показывает расстояние между нижней точкой внутреннего блока и поверхностью потолка.

Модель	A
EAСС/I-24/36H/DC/N3	248
EAСС/I-48/60H/DC/N3	298

Место установки

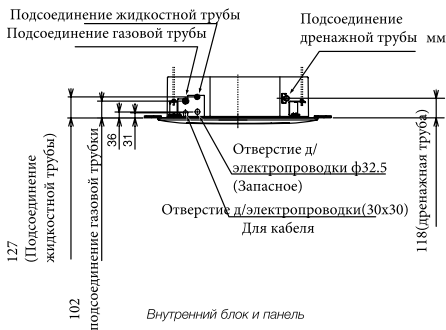

**1** Установите гайки и шайбы на шпильки.

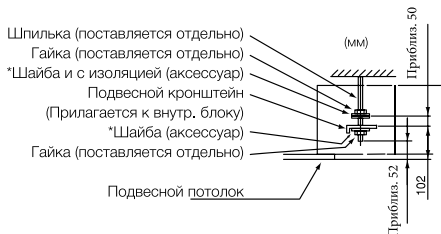

Установка гаек и шайб

### Регулировка расстояния между внутренним блоком и отверстием в потолке



#### Внимание:

- При помощи уровня отрегулируйте наклон внутреннего блока, чтобы избежать неправильной работы дренажного механизма. Блок должен быть установлен ровно, не должно быть наклона более 1 мм.
- Затяните гайки после окончания регулировки. Нанесите специальную краску\* на болты и гайки, чтобы предотвратить ослабление крепления.

**1** Монтажный трафарет напечатан на упаковке. Вырежьте его.  
**2** Отрегулируйте положение внутреннего блока, как показано ниже, используя масштабную шкалу.

Шкала для измерения отверстия

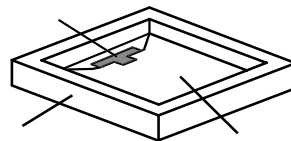

Упаковка (гофрокартон) Трафарет для установки

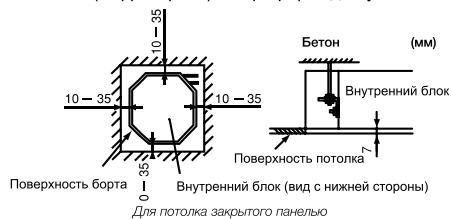

\* Краска для фиксации резьбовых соединений

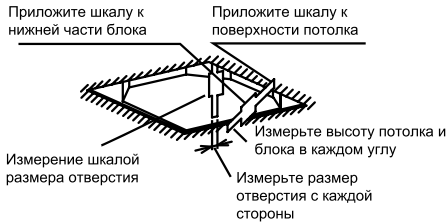

Для потолка, не закрытого панелью

Трафарет для установки

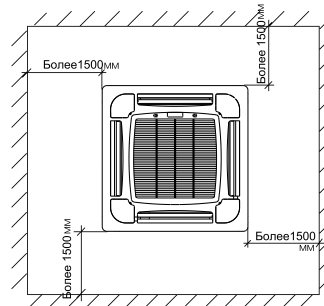
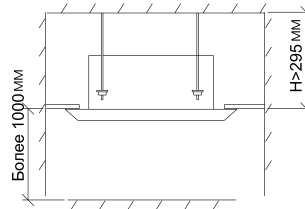
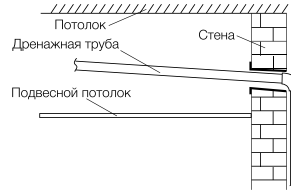
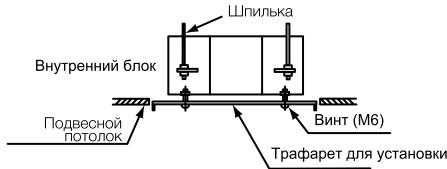
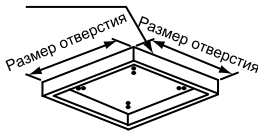

### Установка EACC/I-18H/DC/N3

#### Место для установки внутреннего блока

- Соблюдайте требуемое расстояние от блока до потолка, земли и стены, как показано на рисунке ниже.
- Ничего не ставьте рядом с решеткой воздухозаборника, чтобы не препятствовать забору воздуха.
- Устанавливайте внутренний блок и пульт управления на расстоянии 1 метра от излучающей аппаратуры и передатчиков инфракрасного излучения.
- Для предотвращения последствий от воздействия люминесцентной лампы держите внутренний блок на расстоянии примерно 1,5 м от нее.
- Максимальная длина соединительных трубопроводов между внутренним и наружным блоками указана в таблице ниже. Превышать разрешенную длину и перепад высот между блоками запрещено.

#### Расстояние от пола

Рекомендуется устанавливать внутренний блок на расстоянии 2-3,5 метров от пола.

#### Установка внутреннего блока



#### Примечание:

Схема ниже применена только для бетонных перекрытий.

- Измерьте расстояние H между поверхстью потолка и подвесным потолком.
- Подготовьте 4 шпильки M10 с гайками на обоих концах необходимой длины.
- Вверните 4 прилагающихся гайки на резьбу, как показано ниже:

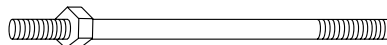

## 20 electrolux

- Выньте литую плату из коробки с внутренним блоком и используйте ее, чтобы выбрать место установки блока на потолке. Прижмите плату плотно к поверхности потолка, прорисуйте положения болтов с распорами карандашом. Затем уберите плату и просверлите отверстия для анкеров.
- При помощи платы вырежьте отверстие (АхВ) в подвесном потолке, убедившись, что оно совпадает с местом для анкерного крепления. Закрепите края отверстия алюминиевой запоркой (I).

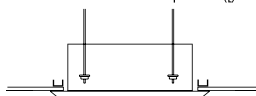

Модель	А	В
ЕАСС/1-18Н/DC/НЗ	400	610

- Установите на поверхности потолка прилагаемые подвесные кронштейны с помощью анкерных болтов. Хорошо затяните болты. Подвесной кронштейн должен быть обращен наружу, как показано на рис. ниже.

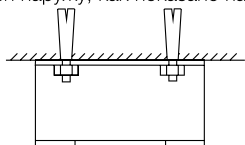

- Прикрепите шпильки к закрепленному кронштейну, затяните гайкой и шайбой в верхней части кронштейна.

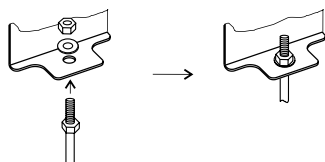

Закрепите основной блок на шпильках прилегающими гайками и шайбами.



### Примечание:

Данная процедура требует участия 2-х человек.

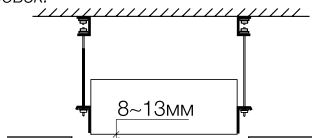

Регулировка гайки на нижней части шпильки позволяет поднять нижнюю часть блока на 8-13 мм выше уровня подвесного потолка (как показано на рис. выше). Затем с помощью уровня отрегулируйте горизонтально остальные углы. Ровность основания должна быть в пределах 1/100.

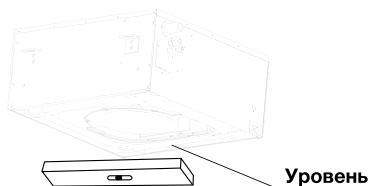

## Установка внешнего блока

### Место установки

Следует избегать установки

- В лучах прямого солнечного света
- В нефтяных парах
- Вблизи огнеопасных сред
- Рядом с источником тепла
- В проходе
- В месте с повышенной влажностью

### Установка

Сначала выберите место установки и крепления наружного блока. Если он должен быть закреплен на стене, убедитесь, что стены и опорные стойки достаточно крепкие, чтобы выдержать вес блока. При установке на пол или на другой горизонтальный участок без использования кронштейнов следует:

- Поместить блок в прохладном, хорошо вентилируемом месте.
- Учесть пространство для входа и выхода воздуха (см. рисунок ниже).
- Подготовить прочную основу (10X40см<sup>2</sup> из бетона или подобных материалов). Высота основания должна быть не менее 10 см. В противном случае может уменьшиться срок службы наружного блока (см. рисунок ниже).
- Закрепить базу Г-образным болтом или чем-то наподобие, чтобы уменьшить шум и вибрацию.

Если общая длина трассы более 5 м, в систему может быть добавлен дополнительный хладагент. При этом нет необходимости добавлять масло в систему.

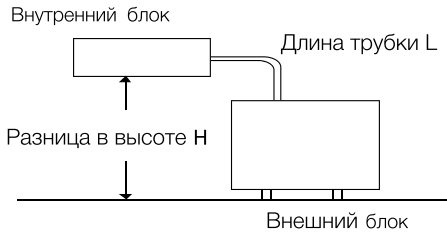
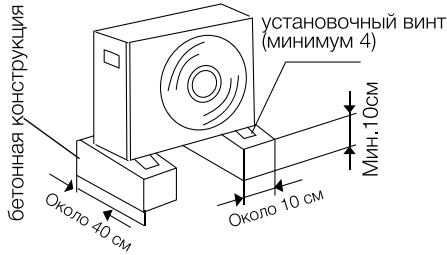
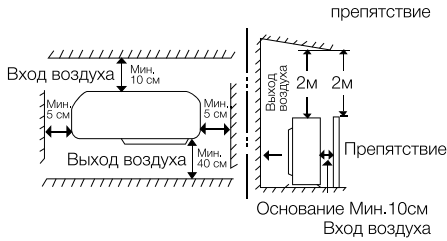

Модель	Макс. длина трасс (L)	Макс. перепад высот (H)	Добавление хладагента (превыш. 5м)
ЕАСС/1-18Н/DC/N3	20 (м)	10 (м)	15 (г/м)
ЕАСС/1-24Н/DC/N3	30 (м)	20 (м)	35 (г/м)
ЕАСС/1-36Н/DC/N3	30 (м)	20 (м)	35 (г/м)
ЕАСС/1-48Н/DC/N3	50 (м)	30 (м)	35 (г/м)
ЕАСС/1-60Н/DC/N3	50 (м)	30 (м)	35 (г/м)

**Дозаправка (Хладагент R410A):**

- Для ЕАСС/1-18Н/DC/N3  
 $Xg = 15g / м \times (\text{Общая длина трубки (м)} - 5)$
- Для ЕАСС/1-24Н/DC/N3, ЕАСС/1-36Н/DC/N3, ЕАСС/1-48Н/DC/N3, ЕАСС/1-60Н/DC/N3  
 $Xg = 35g / м \times (\text{Общая длина трубки (м)} - 5)$

**Подключение электропроводки в наружном блоке**

- Ослабьте винты крышки блока, затем снимите ее (если имеется крышка клапана, так же ослабьте ее).
- Соедините провода внутреннего блока с внешним блоком согласно электрическим монтажным схемам.
- Каждый провод должен иметь в запасе 10 см. от требуемой длины для соединения. Заземлите внешний блок согласно местным правилам заземления.

- Проверьте соответствие электропроводки схемам, убедитесь, что провода надежно соединены. Зафиксируйте электропроводку зажимами, и закройте крышкой блока.

**Подсоединение трубопроводов хладагента внутреннего блока**



**Внимание!**

Используйте хладагент R410A. При проверке на утечку не используйте ацетилен и другие легковоспламеняющиеся или ядовитые газы, это крайне опасно и может вызвать взрыв. Рекомендуется использовать для этих целей сжатый воздух, азот или хладагент.

**Трубы**

- 1 Подготовьте медные трубы.
- 2 Перед установкой труб используйте азот или сухой воздух для прочистки внутренней поверхности трубы от пыли и других примесей.
- 3 Выберите медные трубы согласно таблице ниже.

Модель	Газовая трубка	Жидкостная трубка	Дренажная трубка
ЕАСС/1-18Н/DC/N3	∅12,7	∅6,35	∅26
ЕАСС/1-24Н/DC/N3 ЕАСС/1-36Н/DC/N3	∅15,88	∅9,52	∅26
ЕАСС/1-48Н/DC/N3 ЕАСС/1-60Н/DC/N3	∅19,05	∅9,52	∅26

Диаметр труб (мм)

**Соединения труб**

- 1 Последовательность соединения труб показана на следующих рисунках:



ЕАСС/1-18Н/DC/N3

## 22 electrolux

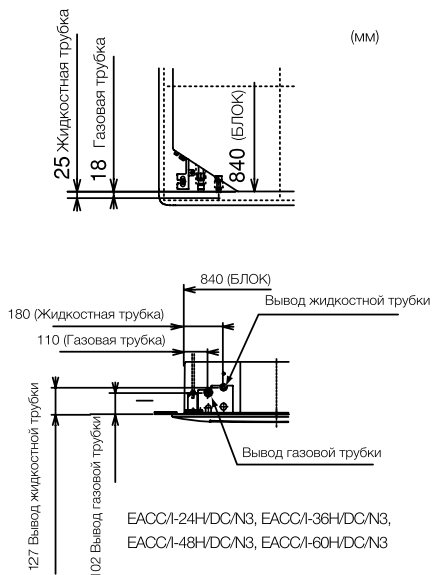

- 2 Затяните гайки с помощью 2-х ключей с усилием, приведенным в таблице ниже. Используйте динамометрический ключ. В случае приложения чрезмерного усилия возможно повреждение гайки либо места развальцовки трубы, что приведет к утечке хладагента

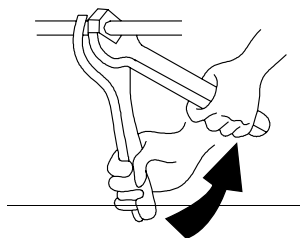

Момент затяжки

Размер труб	Крутящий момент(Нм)
Ø6,35 мм	20
Ø9,52 мм	40
Ø12,7 мм	60
Ø15,88 мм	80
Ø19,05 мм	100

- 3 После соединения трубопроводов хладагента трубки используйте теплоизоляционный материал.

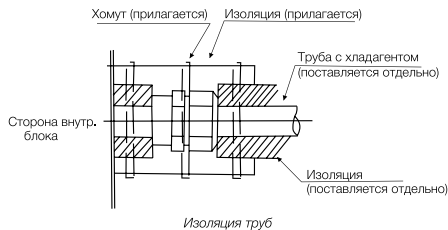

### Внимание!

Необходимо установить заглушку на трубопровод перед прохождением через стену.  
Не кладите трубы на пол

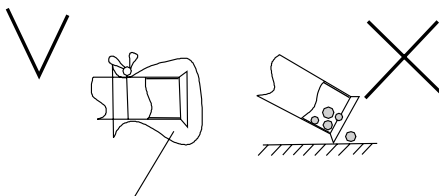

Защитите лентой или заглушкой

### Подсоединение дренажной трубки



### Внимание!

- Не допускайте подъема дренажной трубки выше максимально допустимого уровня. Это может привести к скоплению воды внутри блока.
- Не подключайте дренажную трубу к канализации или другим дренажным трубам.
- Когда внутренние блоки имеют общий дренажный трубопровод, места подсоединения дренажных трубок должны быть выше общего дренажного трубопровода. Дренажная труба должна быть достаточно большой в зависимости от размеров блоков и их количества.
- После выполнения прокладки дренажных труб убедитесь, что вода стекает беспрепятственно, как в следующей схеме.
- Для выполнения проверки слива дренажа выполните следующие пункты:  
(A) Включите электропитание кондиционера.  
(B) Налейте 1,8 литра воды в дренажный поддон.  
(C) Убедитесь, что заработала дренажная помпа и вода начала вытекать через дренажные трубки. Если воды нет в конце дренажных труб, залейте еще 1,8 литра воды в дренажный поддон.  
(D) Проверьте сток дренажа в режиме охлаждения.
- Если наливать воду через сервисное окно

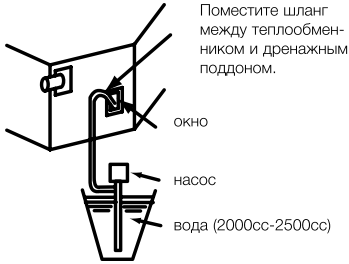

- Если наливать воду через воздуховыпускное отверстие

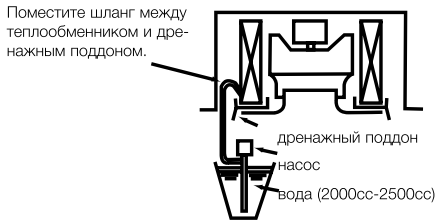

- Место подсоединения дренажной трубки

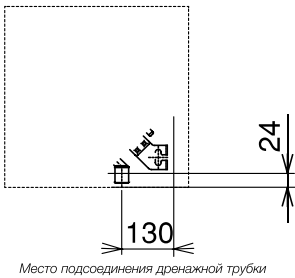

- Подготовьте поливинилхлоридные трубы с наружным диаметром 32 мм.
- Прикрепите трубку к сливному шлангу с помощью клея и зажима заводской поставки. Дренажные трубы должны быть уложены с наклоном вниз от 1/25 до 1/100.

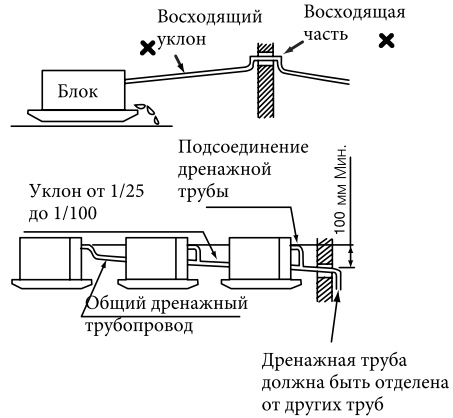
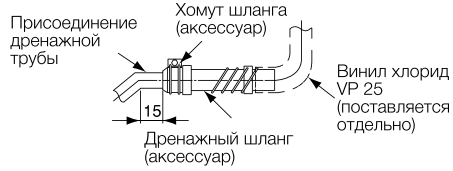
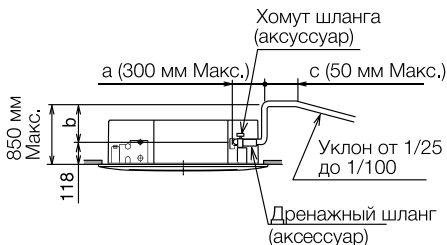

Общая длина a+b+c не более 1,100 мм. В случае, если дренажная труба приподнята на выходе, выполните работу с дренажными трубами, как показано на рисунке выше.

### Соединение межблочного электрического кабеля



#### Внимание:

- Отключите основное питание внешнего и внутреннего блоков до начала периодической проверки или работ с электропроводкой.
- Убедитесь, что вентиляторы внутреннего и внешнего блоков остановились до начала работ по монтажу.
- Защитите электропроводку, дренажную трубу и другие электрические части от крыс и других мелких животных, в противном случае они могут повредить проводку, что впоследствии может вызвать пожар.
- Затяните болты в соответствии со следующими положениями крутящего момента:  
M 3.5 : 1.2 N·m  
M 5: 2.0 ~ 2.4 N·m



#### Примечание:

- Оберните провода изолирующим материалом и закройте монтажное отверстие, чтобы защитить систему от любого конденсата, воды или насекомых.

## 24 electrolux

- Плотно закрепите провода и шнур питания зажимами в наружном блоке.
- Закрепите кабель проводного пульта с помощью зажима внутри электрической монтажной коробки.

### Основная проверка

- 1 Убедитесь, что выбранные электрические компоненты (выключатели питания, провода, разъемы и клеммы) были должным образом подобраны в соответствии с электрическими характеристиками кондиционера.
- 2 Убедитесь, что напряжение питания находится в пределах  $\pm 10\%$  от номинального напряжения.
- 3 Проверьте сопротивление электрических проводов. Если мощность источника питания слишком низкая, то система не запустится из-за падения напряжения.
- 4 Убедитесь, что провода заземления подключены.
- 5 Убедитесь, что многополюсный выключатель установлен с расстоянием 3,5 мм или более между каждой фазной клеммой.

### Электрическое соединение проводов во внутреннем блоке

- 1 Подключите кабель проводного пульта дистанционного управления или дополнительный удлинитель в разъемы на печатной плате внутри электронного блока через соединительные отверстия в корпусе.
- 2 Подключите питание и заземленные провода к клеммам электронного блока.
- 3 Подключите провода между внутренним и наружным блоком к клеммам электронного блока.

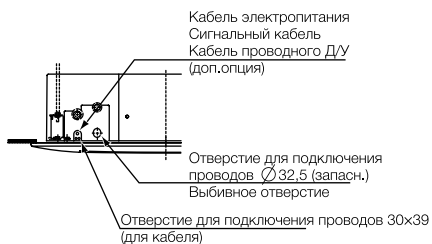
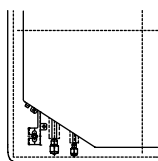

Сечение провода выбирается в соответствии с таблицей:

мощность (БТЕ/ч)	Тип электропитания	Количество жил и сечение кабеля питания	Количество жил и сечение сигнального кабеля
		EN60 335-1	EN60 335-1
18K	220 ~ 240V, 50 Hz	3x1.5mm <sup>2</sup>	4x0.75mm <sup>2</sup>
24K		3x2.5mm <sup>2</sup>	
36K		3x2.5mm <sup>2</sup>	
48K	380 ~ 415V, 50 Hz	5x2.5mm <sup>2</sup>	
60K		5x2.5mm <sup>2</sup>	



### Примечание:

- Соблюдайте местные нормы и правила при выборе сечения провода.
- Размеры проводов отмечены в таблице. Представлено максимальное напряжение для блока.
- Используйте экранированный кабель для электрической цепи и заземления.

Выбор согласно EN60 335 1

Напряжение (A)	Размер провода (мм <sup>2</sup> )
$i \leq 6$	0,75
$6 < i \leq 10$	1
$10 < i \leq 16$	1,5
$16 < i \leq 25$	2,5
$25 < i \leq 32$	4
$32 < i \leq 40$	6
$40 < i \leq 63$	10
$63 < i$	16

- Не делайте последовательное соединение кабелей в случае, если сила тока превышает 63A.

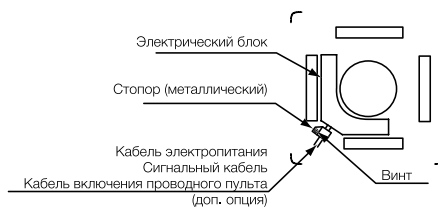



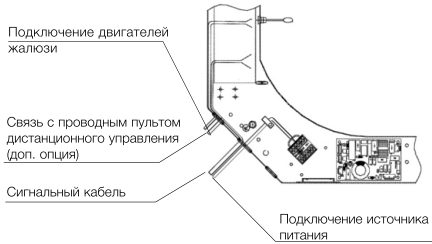

Электропроводка во внутреннем блоке.

## Подсоединение трубопроводов хладагента внешнего блока

### Развальцовка с помощью расширителя



#### Примечание:

*Хорошая развальцовка имеет следующие характеристики:*

- Поверхность глянцевая и гладкая.
- Край гладкий.
- Клиновидные стороны имеют одинаковую длину.
- Риммером удалите неровности на конце медной трубки, держите ее изгибом вниз, чтобы медная стружка не попала внутрь (Рис. 1, Рис. 2).
- Для хорошей развальцовки этот процесс очень важен.
- Снимите накидную гайку от блока и обязательно поместите ее на медную трубку.
- С помощью инструмента сделайте развальцовку в конце медной трубки (Рис. 3).

### Подключение труб между внешним и внутренним блоками

- Обязательно пользуйтесь изоляционной лентой или защитными колпачками, чтобы предотвратить попадание посторонних предметов в трубку.
- Присоедините развальцованный край трубки, затем слегка прижмите гайкой (Рис. 4).
- Хорошо затяните установочный винт динамометрическим ключом с усилием, приведенным в таблице пункта 2 установки внутреннего блока, чтобы предотвратить утечку хладагента. В случае приложения чрезмерного усилия возможно повреждение гайки либо места развальцовки трубы, что приведет к утечке хладагента. Тщательно проверьте перед запуском прибора, нет ли утечки.

## Теплоизоляция трубопровода

Фреоновый трубопровод необходимо обернуть специальным изоляционным материалом толщиной в 6 мм для того, чтобы избежать потери тепла и стекания конденсата на пол (Рис. 5).

### Изоляционная обмотка труб



#### Примечание:

*Для того, чтобы теплоизоляция труб не разрушалась под воздействием воздуха и солнечного света, трубопроводы необходимо изолировать непрозрачной изоляционной лентой.*

- Два фреоновых трубопровода и электрические провода (если это разрешено местными правилами) должны быть изолированы белой лентой вместе. Сливной шланг также можно присоединить.
- Оберните изоляцией трубу от нижней части внешнего блока до верхней части трубы, где она входит в стену. После того, как вы сделаете один оборот лентой, перекройте его следующим внахлест (Рис. 6).
- Прижмите трубы к стене жгутом (по одному на каждые 120 см).

### Завершение установки

После завершения обертывания изоляции закройте отверстие в стене для того, чтобы туда не попадал воздух и осадки.

### Удаление воздуха и тестовый прогон

Воздух и влага, остающиеся в системе, имеют нежелательные эффекты. Они должны быть полностью удалены следующим образом.

### Удаление воздуха вакуумным насосом (Рис. 7, Рис. 8)

- 1 Убедитесь что все трубки соединены должным образом. Убедитесь в том, что электропроводка завершена и устройство готово к тестовому прогону. Жидкостной и газовый клапаны должны быть закрыты.
- 2 Используя разводной гаечный ключ, снимите гайку ниппеля на газовом клапане.
- 3 Присоедините вакуумный насос к ниппелю.
- 4 Вакуумация должна производиться до тех пор, пока давление не станет ниже 15Па (или  $1,5 \times 10^{-4}$  Бар) в течение 5 минут.
- 5 Не выключая насос, отсоедините его.
- 6 Установите гайку на ниппеле газового

## 26 electrolux

клапана, надежно закрепите ее гаечным ключом.

- 7 С помощью разводного или торцевого ключа снимите боковые гайки клапанов.
- 8 Откройте запорные вентили кранов до упора. Вначале открывается вентиль жидкостного крана, а затем вентиль газового клапана.
- 9 Установите гайки на боковые части клапанов и закрепите их.

### Тест на утечку

Проверьте герметичность всех соединений и клапанов внутреннего и наружного блоков с помощью жидкого мыла. Проверка должна длиться не менее 30 секунд. После теста удалите мыло с поверхности.

### Закрепление труб

Если тест на утечку оказался пройденным, изолируйте место стыковки труб с блоком. Выпрямите соединительные трубки, прикрепите их к стене. Загипсуйте место в стене, откуда выходят трубы.



Рис. 1



Рис. 2

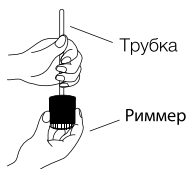

Рис. 3

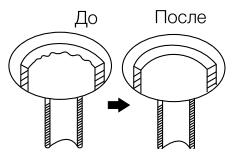

Рис. 4

### Изоляционный материал

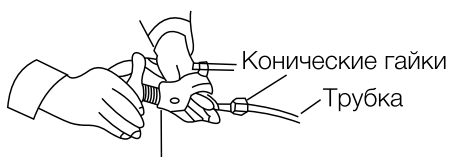

Рис. 6



Рис. 7

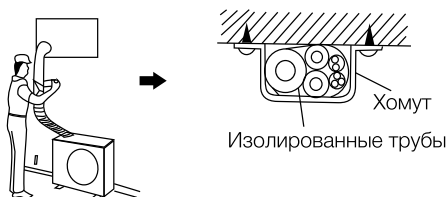
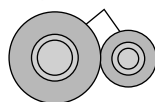

Рис. 8

**Тестовый запуск****Примечание:**

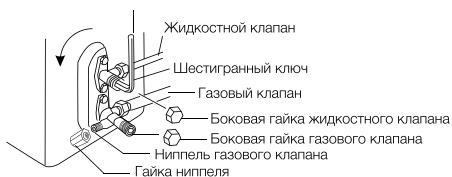
- Используйте устройство защитного отключения (УЗО), чтобы избежать пожара или поражения электрическим током.
  - Не включайте систему до полной проверки следующих пунктов.
- 1 Проверьте и убедитесь, что сопротивление между массой и электрическими компонентами больше 1 МОМ, в противном случае устройство должно быть отключено до тех пор, пока вы не обнаружите место утечки электричества.
  - 2 Убедитесь, что запорные клапаны внутреннего блока полностью открыты и произведена вакуумация системы.
  - 3 Убедитесь, что выключатель на основном источнике питания находится в положении ВКЛ. более 12 часов, для того, чтобы подогреватель картера успел нагреть масло в компрессоре.
  - 4 Включите кондиционер и установите программу обогрева или охлаждения. Задайте температуру 18°C в режиме охлаждения и 32°C в режиме обогрева. Убедитесь, что прибор исправно работает.
  - 5 Установка кондиционера считается завершённой. Если у вас возникли проблемы, обратитесь в сервисный центр нашей компании для получения справочной информации.

**Внимание!**

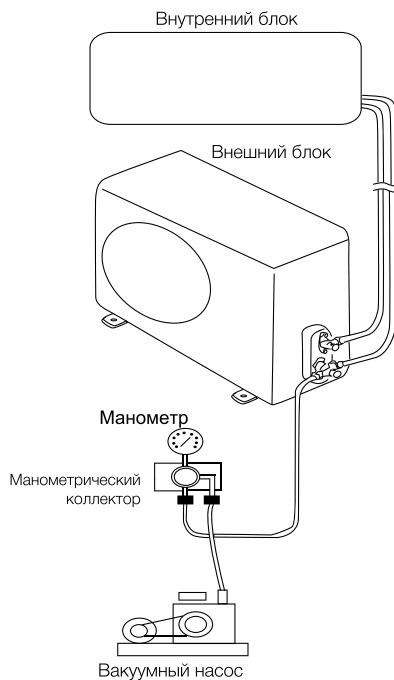
Обратите внимание на следующие пункты во время работы кондиционера.

- Не трогайте руками части компрессора, так как они могут нагреваться до температуры 90°C.
- Не нажимайте кнопку электромагнитного пускателя компрессора. Это приведет к серьезной аварии.
- Используйте пульт дистанционного управления, убедитесь в правильности заданной температуры. После теста отключите электроэнергию.

**Утилизация**

По окончании срока службы кондиционер следует утилизировать. Подробную инфор-

мацию по утилизации кондиционера Вы можете получить у представителя местного органа власти.

**Сертификация****Товар сертифицирован на территории Таможенного союза органом по сертификации:**

«РОСТЕСТ-Москва» ЗАО «Региональный орган по сертификации и тестированию»

**Адрес:**

РФ, 119049, г. Москва,  
ул. Житная, д. 14, стр. 1

**Фактический адрес:**

РФ, 117418, г. Москва,  
Нахимовский просп. д. 31  
Тел.: +7 (499) 1291911, +7 (499) 6682715  
Факс: +7 (499) 1249996

**Товар соответствует требованиям:**

ТР ТС 004/2011 «О безопасности низковольтного оборудования»

ТР ТС 020/2011 «Электромагнитная совместимость технических средств»

**Изготовитель:**

СИА «Грин Трейс», ЛВ-1004,  
Латвия, Рига, ул. Бикенсалас, 6.  
SIA «Green Trace» LV-1004,  
Biekensalas iela, 6, Riga, Latvia.  
E-mail: info@greentrace.lv

**Импортер и уполномоченная изготовителем организация в РФ:**

ООО «Ай.Эр.Эм.Си»  
119049, Россия, г. Москва, Ленинский проспект, д. 6, офис 14.

Electrolux is a registered trademark used under license from AB Electrolux (publ.).  
Электролюкс — зарегистрированная торговая марка, используемая в соответствии с лицензией Electrolux AB (publ.).

Сделано в Китае.

## Технические характеристики

Модель	ЕАСС/І-18Н/DC/N3	ЕАСС/І-24Н/DC/N3
Производительность, кВт	5,00(1,20-6,50)/ 5,60(1,80-7,20)	7,00(2,20-8,00)/ 8,20(2,50-10,00)
Потребляемая мощность, кВт	1,49(0,40-2,25)/ 1,75(0,38-2,15)	2,30(0,40-3,60)/ 2,73(0,38-3,60)
Тип хладагента	R410A	R410A
Электропитание	~220-240 В/ 50 Гц	~220-240 В/ 50 Гц
Защита от поражения электрическим током	1 класс	1 класс
Габариты, внутренний блок (ШxВxГ), мм	650x270x570	840x248x840
Габариты, наружный блок (ШxВxГ), мм	900x640x300	950x840x340
Вес (внутренний/наружный блок), кг	21/45	24/69

Модель	ЕАСС/І-36Н/DC/N3	ЕАСС/І-48Н/DC/N3	ЕАСС/І-60Н/DC/N3
Производительность, кВт	9,50(3,60-10,50)/ 11,00(3,05-13,80)	12,60(5,50-13,50)/ 15,00(4,00-18,00)	17,00(6,20-18,00)/ 20,00(5,60-21,00)
Потребляемая мощность, кВт	3,07(0,40-4,20)/ 3,10(0,38-4,20)	3,72(1,25-5,45)/ 3,95(1,10-5,50)	5,10 (1,75-6,98)/ 5,45 (1,75-6,10)
Тип хладагента	R410A	R410A	R410A
Электропитание	~220-240 В/ 50 Гц	~380-415 В/ 50 Гц	~380-415 В/ 50 Гц
Защита от поражения электрическим током	1 класс	1 класс	1 класс
Габариты, внутренний блок (ШxВxГ), мм	840x248x840	840x298x840	840x298x840
Габариты, наружный блок (ШxВxГ), мм	950x840x340	950x1386x340	950x1386x340
Вес (внутренний/наружный блок), кг	26/70	29/101	29/108



Інструкція з експлуатації  
кондиціонера повітря спліт-система  
побутова касетного типу серії  
EACC/I-18H/DC/N3,  
EACC/I-24H/DC/N3,  
EACC/I-36H/DC/N3,  
EACC/I-48H/DC/N3,  
EACC/I-60H/DC/N3

### Ми дякуємо Вам за зроблений вибір!

Ви обрали першокласний продукт від Electrolux, який, ми сподіваємося, принесе Вам багато радості в майбутньому. Electrolux прагне запропонувати якомога ширший асортимент якісної продукції, який зможе зробити Ваше життя ще більш зручним. Отримати детальну інформацію Ви можете на сайті [www.home-comfort.in.ua](http://www.home-comfort.in.ua). Уважно вивчіть цей посібник, щоб правильно використовувати Ваш новий кондиціонер повітря і насолоджуватися його перевагами. Ми гарантуємо, що він зробить Ваше життя набагато легше завдяки легкості у використанні.

### Зміст

Призначення кондиціонера	31
Умови безпечної експлуатації	31
Рекомендації щодо економії електроенергії	32
Правила безпечної експлуатації	32
Система захисту	33
Пристрій кондиціонера	33
Панель індикації на внутрішньому блоці	34
Заміна батарейок	35
Режими роботи	36
Опис режимів роботи	37
Провідний пульт управління	38
Робота з дротяним пультом управління	40
Встановлення дротяного пульта управління	41
Догляд та обслуговування	41
Схема холодильного контура	43
Схема підключення електропроводки	43
Інструкція з техніки безпеки	44
Встановлення внутрішнього блоку	45
Встановлення зовнішнього блоку	48
Підключення трубопроводів холодоагенту внутрішнього блоку	49
Підключення дренажної трубки	50
З'єднання межблочного електричного кабелю	51
Підключення трубопроводів холодоагенту зовнішнього блоку	52
Утилізація	55
Сертифікація	55
Технічні характеристики	56
Гарантійний талон	62

АДРЕСИ СЕРВІСНИХ ЦЕНТРІВ ВИ МОЖЕТЕ  
ЗНАЙТИ НА САЙТІ **WWW.HOME-COMFORT.**  
**IN.UA** АБО У ВАШОГО ДИЛЛЕРА.



#### Примітка:

*В тексті даної інструкції кондиціонер повітря може мати такі технічні назви, як прилад, пристрій, апарат і т.п.*

## Призначення кондиціонера

Кондиціонер побутовий типу спліт-система призначений для створення оптимальної температури повітря при забезпеченні санітарно - гігієнічних норм в житлових, громадських і адміністративно-побутових приміщеннях.

Кондиціонер здійснює охолодження, осушення, нагрівання, вентиляцію й очищення повітря від пилу.

## Умови безпечної експлуатації

- Використовуйте правильну напругу живлення відповідно до вимог в заводському паспорті. В іншому випадку можуть відбутися серйозні збої, виникнути небезпека для життя чи пожежа.
- Не допускайте потрапляння бруду в автоматичний вимикач джерела живлення або розетку. Надійно підключіть шнур джерела живлення, щоб уникнути отримання удару електричним струмом або пожежі.
- Забороняється відключати автоматичний вимикач джерела живлення і не висмикуйте шнур в процесі роботи пристрою. Це може призвести до пожежі.
- Ні в якому разі не розрізайте і не пережмигайте шнур джерела живлення, оскільки внаслідок цього шнур живлення може бути пошкоджено. У разі пошкодження кабелю живлення можна отримати удар електричним струмом або може спалахнути пожежа.
- Ні в якому разі не вставляйте палиці або аналогічні предмети в зовнішній блок приладу. Так як вентилятор обертається при високій швидкості, така дія може стати причиною отримання тілесного ушкодження.
- Для Вашого здоров'я шкідливо, якщо охоложене повітря потрапляє на Вас протягом тривалого часу. Рекомендується відхилити напрям повітряного потоку таким чином, щоб провітрювалася вся кімната.
- Відключіть прилад за допомогою пульта дистанційного керування у випадку, якщо стався збій у роботі.
- Не проводьте ремонт приладу самостійно. Якщо ремонт буде виконаний не кваліфікованим фахівцем, то це може стати причиною поломки кондиціонера, а також удару електричним струмом або пожежі.
- Не допускайте попадання повітряного потоку на газовий палик і електричну плиту.
- Не торкайтеся функціонуючих кнопок вологими руками.
- Не допускайте попадання будь-яких предметів на зовнішній блок кондиціонера.
- Кондиціонер повинен бути заземлений.
- Забороняється вносити зміни в конструкцію кондиціонера. В іншому випадку це може призвести до таких наслідків, як витік води, коротке замикання, удар електричним струмом, пожежа та ін.
- Такі роботи, як, наприклад, пайка труб, повинні виконуватися далеко від легкозаймистих предметів, у тому числі від холодоагенту. .
- Якщо мережевий шнур пошкоджений, він повинен бути замінений.
- Місце, де цей пристрій встановлений, повинно мати надійне електричне заземлення. Будь ласка, не приєднуйте кабель заземлення цього продукту до різних труб, повітряходів, дренажних ліній, об'єктів блискавкозахисту, щоб уникнути удару струмом і пошкоджень, викликаних іншими факторами.
- Підключення повинно проводитися кваліфікованим електриком. Усі підключення повинні відповідати електротехнічним правилам і нормам..
- Перевірте напругу живлення в електричній мережі, вона повинна відповідати стандартам.
- Необхідно підключати кондиціонер до мережі електроживлення, яка має ПЗВ і автоматичний вимикач.
- Ніколи не використовуйте бензин або інші горючі гази поблизу кондиціонера, це дуже небезпечно.
- Для включення і виключення кондиціонера скористайтеся кнопкою вкл./викл.
- Нічого не прикріплюйте до вентиляційного отвору для забору та виходу повітря як на внутрішньому, так і на зовнішньому блоці. Це небезпечно, бо вентилятор обертається на високій швидкості.
- Не охолоджуйте і не нагрівайте кімнату занадто сильно, якщо в ній присутні маленькі діти або інваліди.

## Рекомендації щодо економії електроенергії

Виконання наступних рекомендацій забезпечить економію електроенергії:

- Підтримуйте комфортну температуру повітря, уникайте переохолодження і перегріву приміщення.
- У режимі охолодження не допускайте потрапляння прямих сонячних променів в приміщення, закривайте вікна шторами..
- Щоб уникнути витоку охолодженого або нагрітого повітря з приміщення не відкривайте без необхідності двері та вікна.
- Для включення і виключення кондиціонера в заданий час користуйтеся таймером.
- Щоб уникнути зниження ефективності або виходу кондиціонера з ладу не загороджуйте сторонніми предметами повітрязабірну і повітрявивпускну решітки.
- При тривалій перерві в роботі відключіть кондиціонер від мережі електроживлення і витягніть елементи живлення з пульта управління. Коли кондиціонер підключений до мережі електроживлення, електроенергія споживається, навіть якщо кондиціонер не працює. При поновленні експлуатації підключіть кондиціонер до мережі електроживлення за 12 годин до початку роботи.
- Забруднений повітряний фільтр знижує ефективність охолодження і нагрівання, тому чистіть його кожні два тижні.

## Правила безпечної експлуатації

### Передпускові перевірки

- Після тривалої перерви в роботі кондиціонера очистіть повітряний фільтр. При постійній експлуатації кондиціонера чистіть повітряний фільтр раз на два тижні.
- Слідкуйте, щоб повітрязабірні і повітрявивпускні решітки внутрішнього і зовнішнього блоків не були загороджені сторонніми предметами.

### Правила безпечної експлуатації

- Щоб уникнути ураження електричним струмом та пожежі не лейте воду або іншу рідину і не допускайте попадання бризок на внутрішній блок і пульт дистанційного керування.
- Щоб уникнути пожежі не зберігайте легкозаймисті матеріали (клеї, лаки, бензин) поруч з кондиціонером.
- Щоб уникнути травм і пошкодження кон-

диціонера не торкайтеся повітрязабірних і повітрявивпускних решіток при роботі направляючої заслінки.

- Не засовуйте пальці і сторонні предмети через повітрязабірні і повітрявивпускні решітки. Це може привести до травми від обертаючого вентилятора.

Щоб уникнути травм не знімайте кожух з вентилятора зовнішнього блоку.

- Не вмикайте і не вимикайте кондиціонер мережевим вимикачем. Використовуйте для цього кнопку вкл / вилк на пульті дистанційного керування.
- Не дозволяйте дітям гратися з кондиціонером.
- Не намагайтеся самостійно відремонтувати кондиціонер. Зверніться до кваліфікованого фахівця.
- Заземлення забезпечує безпеку при проведенні ремонту та чистки кондиціонера. Проте при проведенні будь-яких робіт рекомендується відключати його від мережі електроживлення вимикачем.



### Увага!

*Перед початком експлуатації кондиціонера уважно вивчіть дану інструкцію.*

*Кондиціонер призначений для підтримки комфортних умов в приміщенні. Використовуйте його тільки за прямим призначенням відповідно до вимог даної інструкції.*

### Вимоги до експлуатації

Температурний діапазон експлуатації

- Переконайтеся, що кондиціонер підключений до мережі електроживлення відповідно до вимог цього керівництва.
- Не використовуйте кондиціонер не за його прямим призначенням (сушка одягу, заморожування продуктів і т.п.).
- Не допускайте дітей до роботи з кондиціонером.

Діапазон робочих температур	Температура всередині приміщення DB	Температура зовні приміщення DB
Верхня межа охолодження	32	48
Нижня межа охолодження	18	-15
Верхня межа нагріву	32	24
Нижня межа нагріву	18	-15



- Не захарашуйте отвори входу і виходу повітря зовнішнього и внутрішнього блоків.
- Не експлуатуйте кондиціонер, якщо приміщення задимлене, а також якщо в повітрі великий вміст пилу, отруйних речовин, кислотних або лужних парів.



**Увага!**

Експлуатація кондиціонера з порушенням зазначених вище умов може призвести до виходу його з ладу.

**Система захисту**

Пристрій захисту може автоматично вимкнути кондиціонер в наступних випадках:

Режим	Причина
ОБІГРІВ	Якщо температура повітря поза приміщенням вище 24°C
	Якщо температура повітря поза приміщенням нижче -10°C
	Якщо температура в кімнаті вище 27°C
ОХОЛОДЖЕННЯ	Якщо температура повітря поза приміщенням вище 48°C
	Якщо температура повітря поза приміщенням нижче -10°C
ОСУШЕННЯ	Якщо температура в кімнаті нижче 18°C



**Примітка!**

Не регулюйте вручну вертикальні і горизонтальні жалюзі, в іншому випадку може статися їх поломка. Щоб запобігти утворенню конденсату, не допускайте тривалого напрямку повітряного потоку вниз в режимі «Охолодження» або «Осушення».

**Пристрій кондиціонера**

Кондиціонер складається з внутрішнього та зовнішнього блоків, з'єднаних трубопроводами. Управління кондиціонером здійснюється за допомогою пульта дистанційного керування або панелі керування та індикації внутрішнього блоку.

Внутрішній блок

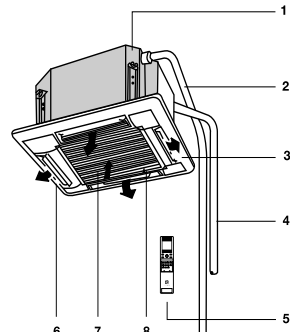

Універсальний зовнішній блок EACO-12H/UP2/N3, EACO-18H/UP2/N3, EACO-24H/UP2/N3, EACO-36H/UP2/N3

Універсальний зовнішній блок EACO-48H/UP2/N3, EACO-60H/UP2/N3

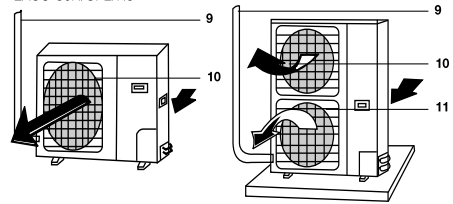

- 1 Вбудований дренажний пристрій.
- 2 Дренажна труба.
- 3 Направлююча заслонка.
- 4 Трубопроводи холодоагенту та електричні з'єднувальні дроти\*.
- 5 Пульт дистанційного управління.
- 6 Вихід повітря.
- 7 Вбудований повітряний фільтр.
- 8 Повітрязабірна решітка.

**Зовнішній блок**

- 9 Трубопровід холодоагенту.
- 10 Вхід повітря.
- 11 Вихід повітря.

\* Не поставляється в базовому комплекті.

## Інверторні технології

В інверторних кондиціонерах Electrolux використовується інноваційний DC компресор постійного струму, який має велику продуктивність, в порівнянні з традиційним AC компресором змінного струму. Super DC інвертор об'єднує в собі два модулі управління: PAM – для максимально швидкого охолодження приміщення, і PWM – для підтримки температури в приміщенні з мінімальним споживанням електроенергії. Дана серія відноситься до найвищого класу енергоефективності «А+/А\*». Це означає, що потужність охолодження більш ніж в 3 рази вище споживаної потужності. Настільки значна економія електроенергії дозволяє істотно знизити Ваші витрати на обслуговування кондиціонера. Крім цього, з'являється можливість встановити кондиціонер там, де є великі обмеження по споживанню електроенергії. Інвертор при включенні забезпечує максимально швидке охолодження повітря. Увійшовши в стабільний режим роботи, кондиціонер максимально точно контролює температуру в приміщенні і підтримують її на заданому рівні.

## Панель індикації на внутрішньому блоці

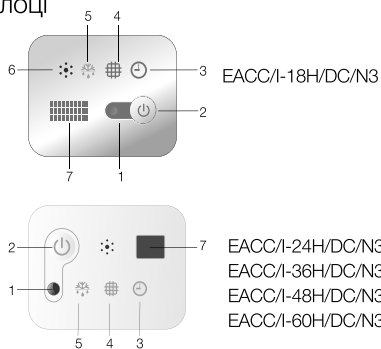

- Індикатор включення  
Горить під час роботи кондиціонера.
- Кнопка запуску автоматичного режиму  
Даною кнопкою можна запустити кондиціонер в автоматичному режимі у випадку, якщо загублений або несправний пульт управління. Також дана кнопка служить для обнулення статусу забрудненості фільтра.
- Індикатор таймера  
Спалахує при включенні таймера
- Індикатор забруднення фільтрів  
Спалахує при необхідності очищення.

\* Залежно від серії

- Індикатор розморожування  
Загоряється під час розморожування. Індикатор гасне, коли розморожування закінчено.
- Динамік  
Звукове сповіщення про прийом сигналу з пульта ДК.
- Приймач сигналу  
Приймає ІЧ-сигнал від пульта ДК.

## Правила користування пультом дистанційного керування

- Переконайтеся у відсутності перешкод для сигналу дистанційного керування.
- Сигнал дистанційного керування може прийматися на відстані до 8 м.
- Не кидайте пульт дистанційного керування.
- Не розміщуйте пульт дистанційного керування в місцях прямого попадання сонячних променів.

## Опис кнопок пульта дистанційного керування



## Примітка!

На рисунку пульт ДУ представлений со здвинутою кришкою.

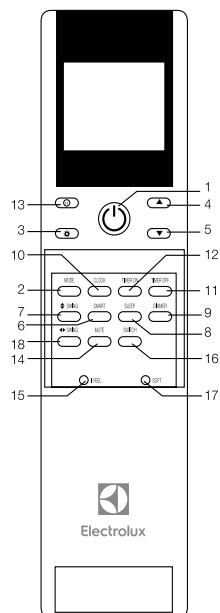

- 1** Кнопка включення / виключення  
Дана кнопка включає і відключає прилад.
- 2** Кнопка «MODE»  
За допомогою даної кнопки вибираються режими роботи: охолодження (індикатор ❄️), осушення (індикатор ☁️), вентиляція (індикатор 🌀), функції обігріву 🌞.
- 3** Кнопка «FAN»  
За допомогою даної кнопки вибирається швидкість обертання вентилятора: автоматична (індикатор 🌀), висока (індикатор 🌀), середня (індикатор 🌀), низька (індикатор 🌀).
- 4, 5** Кнопки «Вгору» і «Вниз»  
За допомогою даних кнопок Ви можете або встановлювати бажану температуру в приміщенні, або після натискання кнопок «Clock» та «Timer» встановлювати час, а також час на включення / відключення приладу.
- 6** Кнопка «SMART»\*  
Використовується для включення і відключення автоматичного режиму роботи.
- 7** Кнопка « SWING»  
Натисніть цю кнопку для включення похитування заслінки. Автоматичне управління горизонтальними жалюзі (зовнішні жалюзі).
- 8** Кнопка «SLEEP»  
Кнопка використовується для включення або відключення нічного режиму роботи.
- 9** Кнопка «DIMMER»  
Натисніть її для відключення дисплея внутрішнього блоку, для вимкнення натисніть будь-яку кнопку.
- 10** Кнопка «CLOCK»  
Дана кнопка при використанні кнопок 4 і 5 встановлює час.
- 11,12** Кнопки «ON/OFF TIMER»  
Служать для включення режиму налаштування таймера: «ON» – режим налаштування часу включення кондиціонера, «OFF» – режим налаштування часу відключення кондиціонера.
- 13** Кнопка «SUPER»  
При натисканні цієї кнопки кондиціонер починає роботу в інтенсивному режимі на максимальне охолодження до 18°C.
- 14** Кнопка «MUTE»\*  
Використовується для включення / відключення режиму тихої роботи.
- 15** Кнопка «I FEEL»  
Використовується для вкл/викл режиму «I Feel». Натисніть і утримуйте протягом 5 секунд для виключення режиму «I Feel». (У режимі «I Feel» кондиціонер використовує датчик температури, вбудований в ДП замість датчика в блоці).

Рекомендуємо використовувати режим «I Feel», поклавши пульт управління так, щоб внутрішній блок безперешкодно отримував сигнал.

- 16** Кнопка «TEMP SWITCH»\*  
Після натискання кнопки встановлена температура почне миготіти на дисплеї. При повторному натисканні відобразиться температура в приміщенні. Миготіння припиниться при повторному натисканні кнопки або відключенні від електричної мережі
- 17** Кнопка «SOFT»  
Дозволяє обмежити максимальний електричний струм для того, щоб ви могли використовувати кондиціонер з іншими електричними приладами, коли напруга недостатня.
- 18** Кнопка « SWING»\*\*  
Використовується для зупинки або запуску горизонтальних жалюзі, регулювання завантаження та установки бажаного лівого/правого напрямку повітряного потоку.

**Символи індикаторів на РК-дисплеї:**

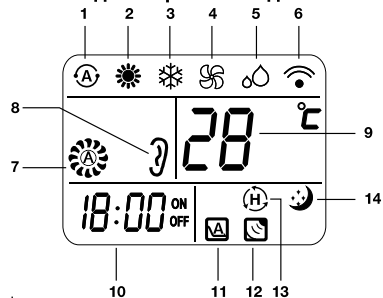

- 1** Індикатор режиму автоматичного режиму.
- 2** Індикатор режиму обігріву.
- 3** Індикатор режиму охолодження.
- 4** Індикатор режиму вентиляції.
- 5** Індикатор режиму осушення.
- 6** Індикатор передачі сигналу.
- 7** Індикатор швидкості обертання вентилятора.
- 🌀 Швидкість вибирається автоматично
- 🌀 Висока швидкість
- 🌀 Середня швидкість
- 🌀 Низька швидкість
- 8** Індикатор режиму тихої роботи\*.
- 9** Індикатор установки температури.
- 10** Індикатор установки годин і таймера (ON/OFF)
- 11** Індикатор режиму енергозбереження\*.
- 12** Індикатор вимкнення режиму I FEEL\*.
- 13** Індикатор інтенсивного режиму.
- 14** Індикатор нічного режиму роботи.

\* данна функція відсутня у моделях EACC/I – 18 H/DC/N3, EACC/I-24H/DC/N3.

\*\* функція відсутня в даній серії

## Заміна батарейок

- 1 Зрушити кришку із зворотного боку пульта ДК, натиснувши на спеціальний важіль.
- 2 Вставити дві лужні батарейки типу AAA, переконайтеся, що вони вставлені відповідно до зазначеного напрямку.
- 3 Натисніть кнопку включення/виключення приладу.



### Примітка:

Замініть батарейки, якщо РК-дисплей пульта ДК не світиться або коли пульт ДК не може бути використаний для зміни налаштувань кондиціонера. Використовуйте нові батарейки типу AAA. Якщо ви не використовуєте пульт ДК більше місяця, вийміть батареї..

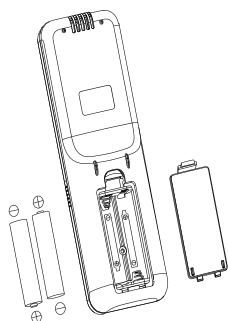

### Примітка:

Используйте 2 батарейки типа LR03 AAA (1.5volt). Не используйте аккумуляторы. Замените батарейки на новые того же типа, когда экран станет тусклым.

### Правила використання пульта ДК

Для того, щоб управляти кондиціонером, направте пульт дистанційного керування на приймач сигналів. Управляйте кондиціонером за допомогою пульта ДК на відстані до 8 м, спрямовуючи його на приймач сигналу у внутрішньому блоці.

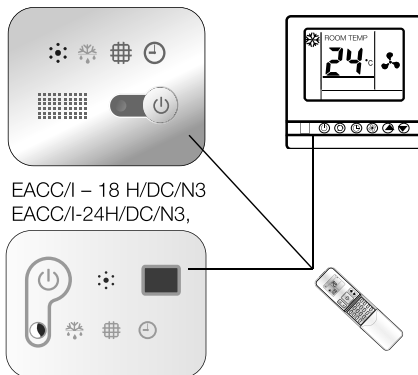

EACC/I-18 H/DC/N3  
EACC/I-24H/DC/N3,

EACC/I-36H/DC/N3,  
EACC/I-48H/DC/N3,  
EACC/I-60H/DC/N3

## Режими роботи

Розморозжування зовнішнього блоку.  
У процесі обігріву кондиціонер буде автоматично розморозуватися для збільшення своєї продуктивності. Зазвичай це займає від 2 до 10 хвилин. Під час розморозжування вентилятори не працюють. Після того, як розморозжування завершено, режим обігріву включається автоматично.

### 1 Вибір режиму

Щоразу при натисканні кнопки MODE режими змінюються в наступному порядку:

Охолодження - Осушення - Вентиляція - Обігрів - Охолодження - і далі по порядку.

### 2 Швидкість обертання вентилятора

Щоразу при натисканні кнопки FAN швидкість вентилятора змінюється в наступній послідовності:

Авто - висока - середня - низька - Авто - і далі по порядку.

У режимі вентиляції доступні тільки висока, середня і низька швидкості обертання вентилятора. У режимі осушення швидкість автоматично встановлена на низьку, кнопка регулювання швидкості обертання вентилятора «FAN» не працює в цьому випадку.

### 3 Встановлення температури



Натисніть 1 раз, щоб підняти температуру на 1°C



Натисніть 1 раз, щоб знизити температуру на 1°C

Діапазон установки температур	
ОБІГРІВ, ОХОЛОДЖЕННЯ	18°C ~ 32°C



**Примітка:**

Іноді кондиціонер не відразу реагує на зміну режимів. Зачекайте 3 хвилини. Після початку роботи кондиціонера в режимі ОБІГРІВ тепле повітря починає надходити тільки через 2-5 хвилин. Зачекайте 3 хвилини перед тим, як перезапустити прилад.

**4 Напрямок повітряного потоку**

Напрямок потоків повітря регулюється автоматично певним становищем жалюзі відповідно із заданим режимом після включення пристрою.

Режим роботи	Напрямок потоку повітря
Охолодження Осушення	Горизонтально
Обігрів Вентиляція	Донизу

Напрямок потоку повітря можна відрегулювати самостійно натисканням кнопки “◆ SWING” на пульті управління



**Примітка:**

Горизонтальне управління повітряним потоком недоступно для касетного типу

**Вертикальний контроль потоку повітря (за допомогою пульта ДК)**

Скористайтеся пультом ДК для того, щоб встановити різні кути потоку повітря.

Напрямок повітряного потоку

Натисніть кнопку “◆ SWING” один раз, і горизонтальні жалюзі будуть автоматично нахилитися вниз і вгору.

Вибір бажаного напрямку повітряного потоку

Натисніть кнопку “◆ SWING” знову, коли захочете задати потрібний напрямок повітря.



**Увага:**

Щоб уникнути несправності не повертайте вертикальні жалюзі вручну. Якщо це все-таки відбулося, в першу чергу вимкніть блок, потім від'єднайте його від мережі живлення та увімкніть знову.

Не залишайте вертикальні жалюзі в ниж-

ньому положенні протягом тривалого часу в режимі ОХОЛОДЖЕННЯ або осушення, щоб запобігти утворенню конденсату і стіканню його на підлогу.

**Опис режимів роботи**

**РЕЖИМ SMART**

При натисканні кнопки SMART кондиціонер переходить в автоматичний режим незалежно від того, включений він чи ні. У цьому режимі температура і швидкість вентилятора встановлюються автоматично залежно від поточної кімнатної температури.

Режим роботи і необхідна температура визначаються температурою в приміщенні

Кімнатна температура	Режим роботи	Необхідна температура
Нижче T -3°C	ОБІГРІВ	T
T -3°C ≤ T всередині кімнати ≤ T +3°C	ВЕНТИЛЯЦІЯ	T
Вище T +3°C	ОХОЛОДЖЕННЯ	T

**Кнопка SMART не функціонує в режимі SUPER**

**Примітка:**

Температура і напрям повітряного потоку задаються автоматично в режимі SMART. Тим не менше, якщо ви відчуваєте дискомфорт, температура може бути зменшена або збільшена на 7° C за допомогою пульта ДК.

**Що дозволяє робити режим SMART**

Ваші відчуття	Кнопка	Процедура налаштування
Дискомфорт від інтенсивності повітряного потоку		При кожному натисканні кнопки швидкість обертання вентилятора внутрішнього блоку буде змінюватися між високою, середньою і низькою.
Дискомфорт від напрямку повітряного потоку		Натисніть один раз для зміни напрямку потоку повітря у вертикальній площині. Натисніть ще раз, щоб задати потрібний напрямок.

**КНОПКА CLOCK**

Ви можете встановити час за допомогою натискання кнопки CLOCK, використовуючи

кнопки та для установки часу. Потім натисніть кнопку CLOCK, щоб зафіксувати встановлений час.

## 38 electrolux



### РЕЖИМ ТАЙМЕР

Зручно встановить таймер на включення натисканням кнопки TIMER ON вранці для того, щоб у приміщенні була встановлена комфортна температура до того часу, як ви повернетесь додому. Ви також можете встановити таймер на вимикання TIMER OFF, щоб насолодитися повноцінним сном вночі.

### Як встановити таймер на включення TIMER ON

Кнопка TIMER ON дозволяє встановити час включення кондиціонера в зручний час..

- 1 Натисніть TIMER ON, «12:00 ON» блимає на екрані, потім скористайтеся кнопками



 та  для вибору бажаного часу включення пристрою.



 Збільшення

 Зменшення



Натисніть  або  кнопку один раз, щоб збільшити або зменшити час на 1 хвилину.

Натисніть  або  і утримуйте кнопку протягом 5 секунд, щоб збільшити або зменшити час на 10 хвилин.

Натисніть  або  і утримуйте кнопку більш тривалий час для того, щоб збільшити або зменшити час на 1 годину.



#### Примітка:

Якщо ви не встановите час протягом 5 секунд після натискання кнопки TIMER ON, пульт ДК автоматично вийде з режиму установки таймера.

- 2 Коли бажаний час з'явиться на екрані, натисніть кнопку TIMER ON для підтвердження. Ви почуєте звуковий сигнал. «ON» перестає блимати. На внутрішньому блоці загоряється індикатор **TIMER**.
- 3 Через 5 секунд після установки таймера на екрані пульта ДУ з'явиться час замість встановленого таймера.

### Як скасувати таймер включення TIMER ON

Знову натисніть кнопку TIMER ON, ви почуєте звуковий сигнал, і індикатор зникне. Режим

TIMER ON скасований.



#### Примітка:



Те ж саме для установки таймера на вимикання TIMER OFF, ви можете задати бажаний час автоматичного відключення.

### ФУНКЦІЯ SLEEP

Функція SLEEP може бути встановлена в режимах ОХОЛОДЖЕННЯ, ОБІГРІВУ або ОСУШЕННЯ. Дана функція дозволяє створити більш комфортні умови для сну. Пристрій автоматично вимкнеться після 8-ми годинної роботи.

### РЕЖИМ СУПЕР

(Недоступний в режимі обігріву)

- Режим SUPER використовується для вкл/вимк режиму швидкого охолодження. У даному режимі кондиціонер працює на максимальній потужності з метою швидкого охолодження приміщення до 18°C.
- Режим SUPER може бути встановлений, коли пристрій працює, або підключений до мережі.
- В режимі SUPER ви можете встановити напрямок потоку повітря або таймер. Якщо ви хочете відключити режим SUPER, натисніть будь-яку з кнопок - SUPER, MODE, FAN, вкл / вимк або  та .



#### Примітка:

- Кнопки SLEEP та SMART недоступні в режимі SUPER.
- Кнопка SUPER не працює в режимі ОБІГРІВУ.
- Пристрій продовжить працювати в режимі SUPER при заданій температурі 18°C, якщо ви не виходите з даного режиму, натискаючи будь-яку кнопку з перерахованих вище.

## Провідний пульт управління

### Провідний пульт управління включає:

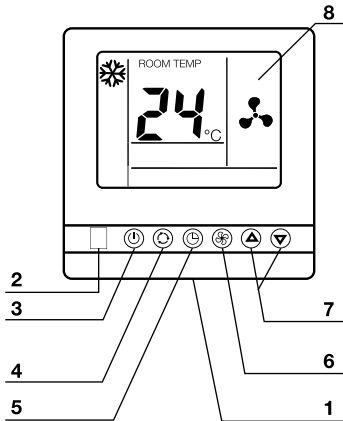

- 1 **ДАТЧИК ТЕМПЕРАТУРИ В КІМНАТІ:**  
Вбудований датчик дозволяє вимірювати температуру в приміщенні, дані про температуру передаються у внутрішній блок. Коли провідний пульт не під'єднаний, внутрішній блок підключається до вбудованому датчику.
- 2 **ПРИЙМАЧ СИГНАЛІВ БЕЗДРОТОВОГО ПУЛЬТА:** за допомогою цього приймача ви можете використовувати додатковий бездротовий пульт для управління внутрішнім блоком.
- 3 **КНОПКА ВКЛ / ВИКЛ:**  
Натисніть кнопку для того, щоб включити або вимкнути кондиціонер.
- 4 **Натисніть кнопку для вибору режиму:**  
**ОХОЛОДЖЕННЯ, ОСУШЕННЯ, ВЕНТИЛЯЦІЯ, ОБІГРІВ** або **АВТО** режим.



Режим **ОХОЛОДЖЕННЯ** - кондиціонер охолоджує кімнату.



Режим **осушення** - кондиціонер осушує кімнату.



Режим **ВЕНТИЛЯЦІЇ** - залишає температуру в кімнаті незмінною, створюючи м'який потік.



Режим **обігріву** - Кондиціонер обігріває кімнату.



Режим **АВТО** - Кондиціонер працює в необхідному режимі, виходячи з температури в кімнаті.

### 5 КНОПКА ТАЙМЕР / НІЧНИЙ РЕЖИМ:

- Натисніть кнопку для включення нічного режиму, на екрані загоряється індикатор натисніть ще раз для скасування.
- Натисніть і утримуйте кнопку протягом 3-х секунд, щоб увімкнути функцію таймера,

для скасування натисніть і утримуйте кнопку протягом 5 секунд. Для функції таймера, будь ласка, дивіться інструкцію з таймером.

### 6 КНОПКА РЕГУЛЮВАННЯ ШВИДКОСТІ ВЕНТИЛЯТОРУ:

Натисніть кнопку для зміни поточної швидкості вентилятора. Ви можете обрати:



автоматичний режим,



низька швидкість обертання,



середня швидкість обертання,



висока швидкість обертання.

### 7 КНОПКА РЕГУЛЮВАННЯ ТЕМПЕРАТУРИ:

Для встановлення температури.

Натисніть  $\nabla$  для зменшення температури, натисніть кнопку  $\Delta$  для збільшення температури. В цей час на екрані буде відображатись індикатор «SET TEMP»

### 8 РК-ЕКРАН:

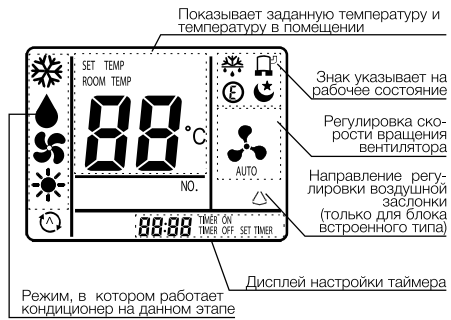

### Режим роботи



Режим **ОХОЛОДЖЕННЯ**



Режим **ОСУШЕННЯ**



Режим **ВЕНТИЛЯЦІЇ**



Режим **ОБІГРІВУ**



Автоматичний режим

### Установка швидкості обертання вентилятору



Автоматичний режим



Висока



Середня

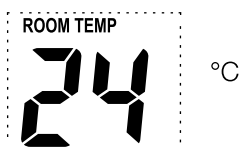
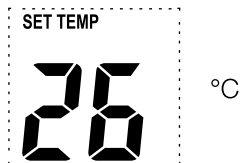

Низька

**Температурний дисплей****Температура в приміщенні****Налаштування температури****Дисплей таймера****TIMER ON**

– Таймер ВВІМК

**TIMER OFF**

– Таймер ВИМК



– Години таймеру

**Індикація роботи**

– Зовнішня розморозка



– Компресор працює



– Робота в економічному режимі



– Активований режим сну



– Направлення повітряного потоку

**Робота з провідним пультом управління****Вибір режиму**

- 1 Натисніть кнопку «РЕЖИМ»  для вибору режиму роботи:



ОХОЛОДЖЕННЯ



ОСУШЕННЯ







ВЕНТИЛЯЦІЯ



ОБІГРІВ



Автоматичний режим

- 2 Натисніть кнопку вкл./викл. , щоб включити кондиціонер.
- 3 Використовуйте кнопки   для установки бажаної температури. Встановіть температуру в діапазоні від 18°C до 32°C.
- 4 Натисніть кнопку вентиляції , щоб встановити інтенсивність повітряного потоку. Ви можете встановити режим «авто», і внутрішній блок автоматично вибере швидкість обертання, згідно різниці встановленої температури і температури в приміщенні.
- 5 Ви можете вимкнути блок, натиснувши кнопку вкл. / викл. .

**Примітка:**

Неможливо задати температуру в режимі вентиляції.



**Функції сну**



Натисніть кнопку таймер/нічний режим, щоб включити режим сну. На екрані з'явиться індикатор . Для скасування режиму натисніть ще раз на цю кнопку, індикатор зникне.

**Примітка:**

Під час роботи режиму вентиляції режим АВТО і нічний режим недоступні.

**Функції таймера**

- 1 Режим вимкнення  
Ви можете встановити таймер на вимкнення, коли внутрішній блок включений. Для цього натисніть і утримуйте кнопку «ТАЙМЕР» протягом 3-х секунд. Час таймера з'явиться на екрані, і індикатор «TIMER OFF» почне блимати.
- 2 Натисканням кнопок   Ви можете встановити час, після якого внутрішній блок вимкнеться автоматично. Час може бути встановлено від 0,5 до 24 (або 12) годин із кроком 30 хвилин.
- 3 Після того, як ви встановили час, натисніть і утримуйте протягом 3-х секунд кнопку «ТАЙМЕР» або почекайте 5 секунд для включення таймера. Індикатор «TIMER OFF» перестане блимати, і таймер активується.

Для скасування даної функції натисніть і утримуйте кнопку «ТАЙМЕР» протягом 3 секунд, щоб увімкнути таймер, потім кнопками  та  встановіть час 00:00, відміна «ТАЙМЕРА»



ВИМКНЕННЯ» відбудеться автоматично через 5 секунд.

### Режим включення

- 1 Ви можете встановити таймер, коли внутрішній блок відключено. Для цього натисніть і утримуйте кнопку «ТАЙМЕР» протягом 3-х секунд. Час таймера з'явиться на екрані, і індикатор «TIMER ON» почне блимати.
- 2 Натисканням кнопок  $\Delta$  та  $\nabla$  Ви можете встановити час, після якого внутрішній блок включиться автоматично. Час може бути встановлено від 0,5 до 24 (або 12) годин із кроком 30 хвилин.
- 3 Після того, як ви встановили час, натисніть і утримуйте протягом 3-х секунд кнопку «ТАЙМЕР» або почекайте 5 секунд для включення таймера. Індикатор «TIMER ON» перестане блимати, і таймер активується.

Для скасування функції «Таймер включення» натисніть і утримуйте кнопку «ТАЙМЕР» протягом 3 секунд для активації таймера, потім кнопками  $\Delta$  та  $\nabla$  встановіть час 00:00, відміна «ТАЙМЕРА ВКЛЮЧЕННЯ» відбудеться автоматично через 5 секунд.

### Налаштування жалюзі

Коли кондиціонер увімкнено, натисніть і утримуйте протягом 2-х секунд кнопку  $\text{☼}$ . Ви почуєте характерний звук. Жалюзі починають погойдуватися. Для того, щоб зупинити жалюзі, натисніть і утримуйте протягом 2-х секунд кнопку  $\text{☼}$  повторно, тоді жалюзі озупиняться.

### Встановлення провідного пульта управління

При встановленні дрютяного пульта управління зверніть увагу на наступне:

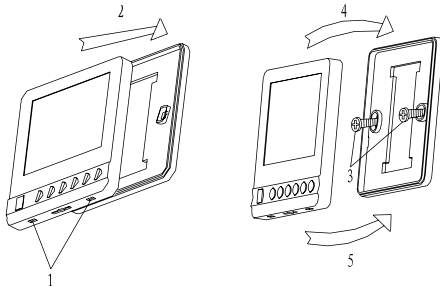

Встановлення провідного пульта управління

повинна проводитися технічним фахівцем відповідно до інструкції з установки, електрика повинна бути вимкнена до початку установки. Провідний пульт дистанційного керування повинен бути встановлений далеко від потоку теплого повітря.

Процес встановлення описаний нижче:

- 1 Вставте плоску викрутку в отвори знизу (в 2-х місцях). Будьте обережні і не пошкодуйте викруткою РС-плату.
- 2 Видаліть задню кришку.
- 3 Для кріплення задньої металевієї пластини використовуйте 2 гвинта (4 x 16) в місцях установки і затягніть їх. Підключіть провід.
- 4 Спочатку встановіть верхню частину передньої кришки.
- 5 Потім клацніть нижню частину.

### Догляд та технічне обслуговування

#### Очистка фільтра



#### Увага!

*Не користуйтеся кондиціонером до установки фільтра, щоб не забився теплообмінник внутрішнього блоку.*

*Вимкніть основне живлення перед тим, як дістати фільтр. При повторній подачі електроживлення може спрацювати режим авторестарту, і кондиціонер почне працювати в установленому до відключення режимі.*

#### Установка періоду очищення фільтра

Крок 1 - Вибір і установка режиму: Необхідно почистити фільтр, коли загорівся індикатор забруднення фільтра.  
Крок 2 - Скидання індикатора: Натисніть кнопку ВКЛ / ВИКЛ для повернення до нормального стану.

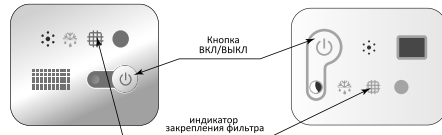

### Діставання фільтра

Зробіть наступні кроки для вилучення фільтра:  
Крок 1 - Відкрийте решітку повітрязабірника, натиснувши на кнопки, як показано нижче.

Крок 2 - Зніміть повітряний фільтр з повітрязабірних решіток, притримуючи решітку і фільтр після зняття з петель.

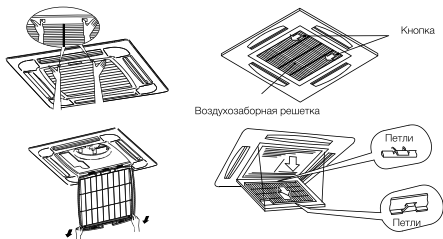

EACC/I-18H/DC/N3,

EACC/I-24H/DC/N3, EACC/I-36H/DC/N3,  
EACC/I-48H/DC/N3, EACC/I-60H/DC/N3

### Очищення фільтра

Очистіть фільтр, слідуючи інструкціям нижче.  
Крок 1 - Використовуйте пілосос або спрямований струмінь води для видалення бруду з повітряного фільтра.



#### Увага!

*Не використовуйте воду тепліше 40°C.*

Крок 2 - Висушіть повітряний фільтр в тіні після того, як видалить вологу з поверхні.

Скидання індикатора фільтра.

Після очищення фільтра натисніть кнопку включення автоматичного режиму. Індикатор очищення фільтра зникне і встановиться час до наступної очистки.

### Усунення несправностей



#### Увага!

*У разі переповнення дренажного піддону або появи білого диму або сильного запаху гару - відключіть кондиціонер від електроживлення і зв'яжіться з монтажною організацією, що встановила кондиціонер.*

Перевірте, чи немає перешкоди для входу і виходу повітря.

- Перевірте наявність додаткових опалювальних приладів у кімнаті.

- Перевірте, чи не забитий повітряний фільтр пилом.

- Перевірте, відкриті або закриті вікна і двері.

- Перевірте, чи відповідають температурні умови робочому діапазону.

#### Не є несправністю:

- Запах з внутрішнього блоку.

Запах з внутрішнього блоку можливий при тривалому використанні. Почистіть повітряний фільтр і панель або забезпечте хорошу вентиляцію.

- Пластикові деталі кондиціонера можуть розширюватися і стискуватися при нагріванні і охолодженні блоку, в результаті цього може бути присутнє невелике потрескування перед початком і закінченню роботи кондиціонера. Це не є несправністю.

- Пар від теплообмінника зовнішнього блоку. Під час режиму відтавання лід на теплообміннику зовнішнього блоку тоне, як наслідок, утворюється пара.

- Роса на внутрішньому блоці.

При роботі на охолодження протягом тривалого часу при великій вологості (вище ніж 27°C/80%RH) на внутрішній панелі може утворюватися роса.

- Звук перетікаючого холодоагенту.

Під час запуску або зупинки системи можна почути звук перетікаючого холодоагенту.

а) Кондиціонер не працює - Перевірте, чи правильно ви встановили температуру.

б) Недостатньо охолоджує або обігріває -

### 1. Схема холодильного контуру

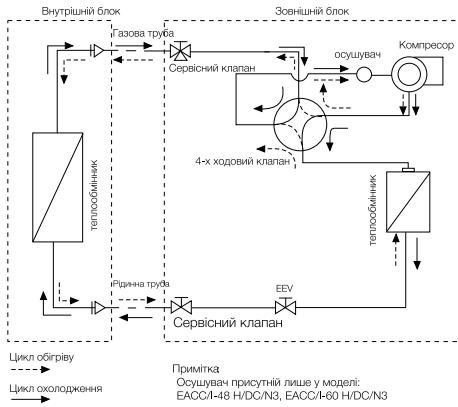

### 2. Схема підключення електромережі

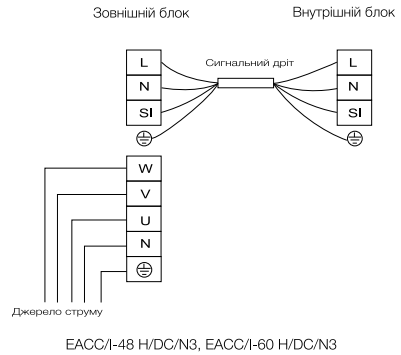
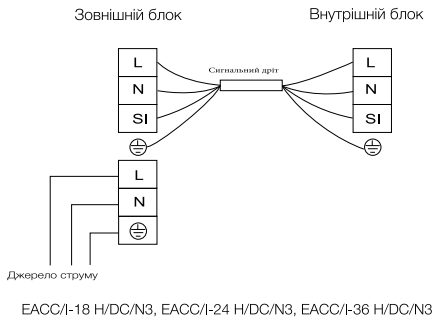

## Інструкція з техніки безпеки

**Увага:**

- Установка кондиціонера повинна бути проведена професіоналом (некоректна установка може викликати витік води, ураження електричним струмом або пожежу).
- Встановіть кондиціонер згідно інструкції, даної в цьому керівництві (неповна установка може викликати витік води, ураження електричним струмом або пожежу).
- Обов'язково використовуючи надані або вказані комплектуючі для установки (використання інших комплектуючих може призвести до пожежі, удару струмом або до поломки кондиціонера).
- Встановіть кондиціонер на твердій основі, яка може витримати вагу блоку. Невідповідна основа або неповна установка можуть призвести до падіння блоку і нанесенню каліцтв.
- Робота з підключення до електричної мережі повинна бути виконана у відповідності з керівництвом по установці і правилами електропроводки (некоректна може викликати пожежу або ураження електричним струмом).
- Обов'язково використовуйте виділену лінію живлення.
- Для проводки використовуйте кабель достатньої довжини, щоб покрити всю відстань, не використовуйте подовжувач.
- Не під'єднуйте інші прилади до лінії живлення кондиціонера, використовуючи виділену лінію живлення (в іншому випадку може статися коротке замикання).

Використовуйте підходящі типи проводів для електричних з'єднань між внутрішніми і зовнішніми блоками).

- Неміцні сполучення можуть сильно нагрівається, що може призвести до займання.
- При виявленні витіку холодоагенту в час установки кондиціонера провітрити приміщення.
- Після того, як вся установка завершена, перевірте, чи немає витіку хладагента.
- Після з'єднання трубопроводів обов'язково проведіть вакуумирование трас для того, щоб в трубах і теплообміннику внутрішнього блоку не залишилося слідів повітря і вологи.
- Обов'язково встановіть заземлення. Не заземлюйте кондиціонер за допомогою громовідводу, каналізаційних труб, телефонних ліній. Неповне заземлення може призвести

до ураження електричним струмом.

- Вимкніть електроживлення до завершення з'єднання проводів, труб або перевірки пристрою.
- При переміщенні зовнішнього блоку, не нахилийте його більш ніж на 45°.
- Встановіть провідний пульт: переконайтеся, що довжина дроту між внутрішнім блоком і провідним пультом не більше 50 метрів.

**Увага:**

- Не встановлюється кондиціонер в місці, де існує небезпека контакту з легкозаймистим середовищем (у разі витіку холодоагент може зайнятися при контакт з відкритим полум'ям).
- Щоб уникнути затоплення встановіть дренажний трубопровід відповідно до інструкцій даного керівництва.
- Затягніть гайки із зусиллям, зазначеним у таблиці, використовуйте для цього необхідний інструмент, наприклад динамометричний ключ. Якщо гайка затягнута занадто сильно, вона може тріснути і стати причиною витіку холодоагенту.

**Інструменти для встановлення**

№	Інструмент
1	Набір гайкових ключів
2	Вакуумний насос
3	Заправний шланг
4	Динамометричний розвідний гайковий ключ
5	Трубогиби
6	Різак трубки (риммер)
7	Набір викруток
8	Ніж
9	Монтажний рівень, відвіс
10	Молоток
11	Ударна дрель
12	Розвальцовальний інструмент для труб
13	Шестигранний ключ
14	Рулетка

## Встановлення внутрішнього блоку EACC/I-24/36/48/60H/DC/N3



### Увага!

Під час налаштування не пошкодіть ізоляційний матеріал на поверхні внутрішнього блоку.

### Перед встановленням

При переміщенні пристрою під час або після розпакування піднімайте його, обов'язково утримуючи за проушини. Не тисніть будь-якого тиску на інші деталі, особливо на трубопровід холодоагенту, дренажний трубопровід і частини фланця.

### Первісна перевірка

- Встановлюючи внутрішній блок, переконайтеся, що забезпечений достатній зазор для техобслуговування і ремонту.
- Передбачте сервісний люк на підвісній стелі поблизу блоку в місці приєднання труб.
- Переконайтеся в тому, що стеля досить міцна, щоб витримати вагу внутрішнього блоку.

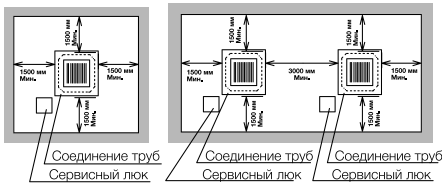

Расстояние от стены  
100 мм. минимум

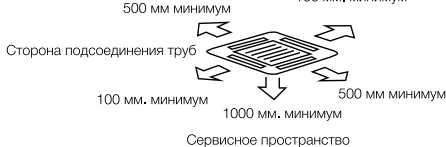

Виберіть місце установки.

(A) Мінімальний простір

(I) Ухил дренажного трубопроводу:

1/ 25 ~ 1/100

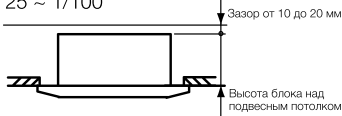

Место установки внутреннего блока

- Виберіть найбільш підходяще місце для

установки.

- Не перешкоджайте притоку повітря або надходженню повітряного потоку.
- Не встановлюйте внутрішній блок в механічному цеху або на кухні, де пари від масла потрапляють на внутрішній блок. Масло буде осідати на теплообміннику, тим самим знижуючи продуктивність внутрішнього блоку, що в гіршому випадку може привести до поломки кондиціонера.
- У разі установки внутрішнього блоку в приміщеннях з апаратурою, яка випромінює електромагнітні хвилі, необхідно суворо дотримуватися наступні пункти.

A) Не встановлюйте внутрішній блок, кабель дротяного пульта і сам дистанційний пульт поблизу джерел електромагнітного випромінювання (мінімальна відстань 3 метри).

B) У разі використання дротяного пульта управління підготуйте сталеву монтажну коробку і встановіть в неї пульт управління.

Підготуйте сталевий короб і помістіть в нього кабель дротяного пульта управління. Потім підключіть дрід заземлення до коробки і короба.

C) Встановіть мережевий фільтр.

D) Щоб уникнути корозійного впливу на теплообмінник не встановлюйте внутрішній блок в кислому або лужному середовищі. При установці внутрішнього блоку в таких середовищах рекомендується використовувати корозійно стійкий тип блоку..

### Підготовка місця установки блоку в підвісній стелі.

- 1 Виріжте область в підвісній стелі для внутрішнього блоку і для установки шпильок.

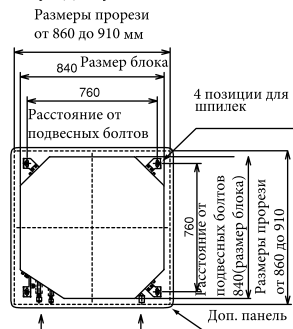

Страна подсоединения труб Подсоединение дренажной трубы

Підготовка місця установки блоку в підвісній стелі

## 46 electrolux

**2** Встановіть кріпильні шпильки для підвісу внутрішнього блоку. У разі установки в бетонну основу використовуйте анкера, у випадку встановлення на металеву балку використовуйте металеві скоби.

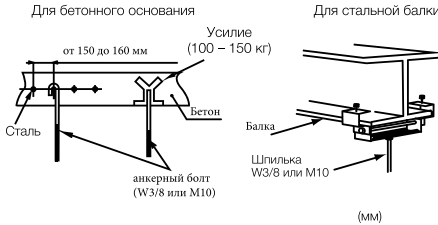

### Місце кріплення підвісного блоку

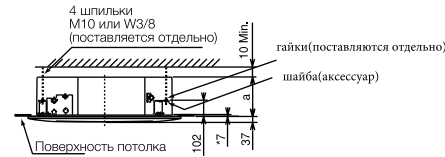

\*Показывает расстояние между нижней точкой внутреннего блока и поверхностью потолка.

Модель	A
EAСС/1-24/36H/DC/N3	248
EAСС/1-48/60H/DC/N3	298

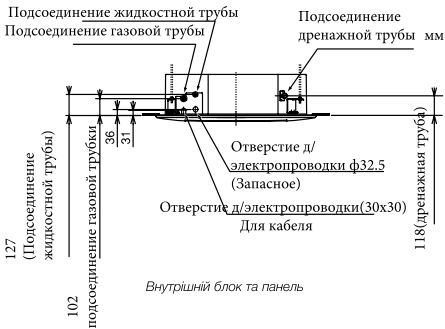

**1** Встановіть гайки і шайби на шпильки.

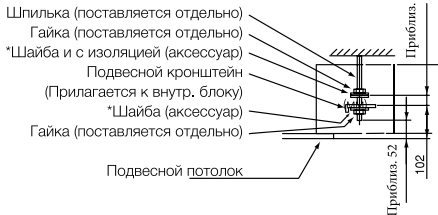

Установка гаек и шайб

**2** Подніміть внутрішній блок за допомогою підйомника, не надавлюйте на дренажний піддон.

**3** Закріпіть внутрішній блок за допомогою гайок та шайб.

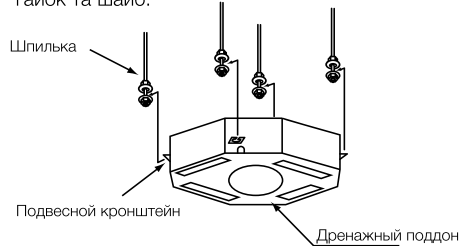

Установка внутреннего блока.

### Регулювання відстані між внутрішнім блоком і отвором в стелі

#### Увага:

- За допомогою рівня відрегулюйте нахил внутрішнього блоку, щоб уникнути неправильної роботи дренажного механізму. Блок повинен бути встановлений рівно, не повинно бути нахилу більше 1 мм.
- Затягніть гайки після закінчення регулювання. Нанесіть спеціальну фарбу\* на болти і гайки, щоб запобігти ослабленню кріплення.

**1** Монтажный трафарет надрукований на упаковці. Виріжте його.

**2** Відрегулюйте положення внутрішнього блоку, як показано нижче, використовуючи масштабну шкалу.

Шкала для измерения отверстия

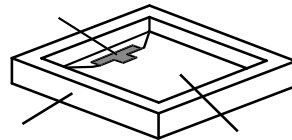

Упаковка (гофрокартон) Трафарет для установки

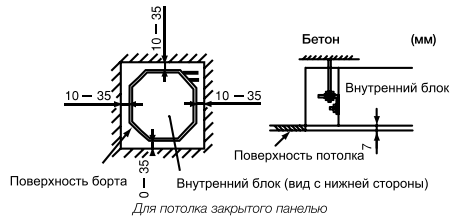

\* Краска для фиксации резьбовых соединений

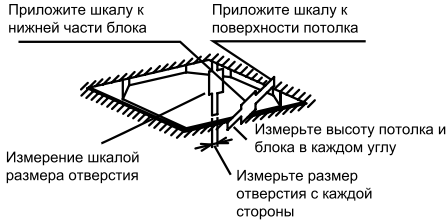

Для потолка, не закрытого панелью

Трафарет для установки

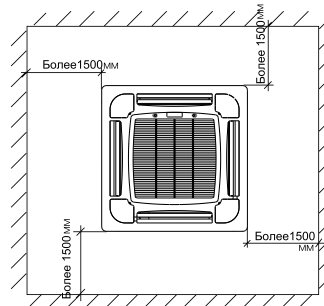
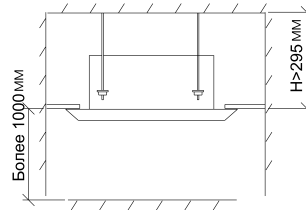
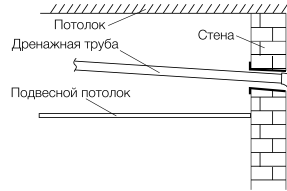
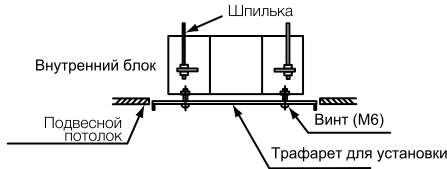
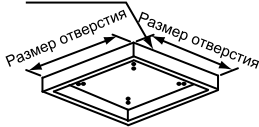

### Установка EACC/I-18H/DC/N3

#### Місце для установки внутрішнього блоку

- Дотримуйтесь необхідної відстані від блоку до стелі, землі і стіни, як показано на малюнку нижче.
- Нічого не ставте поряд з ґратами повітрязабірника, щоб не перешкоджати забиранню повітря.
- Встановлюйте внутрішній блок і пульт управління на відстані 1 метра від випромінюючої апаратури і передавачів інфрачервоного випромінювання.
- Для запобігання наслідків від впливу люмінесцентної лампи тримайте внутрішній блок на відстані приблизно 1,5 м від неї.
- Максимальна довжина сполучних трубопроводів між внутрішнім і зовнішнім блоками наведена в таблиці нижче. Перевищувати дозволена довжину і перепад висот між блоками заборонено.

#### Відстань від підлоги

Рекомендується встановлювати внутрішній блок на відстані 2-3,5 метрів від підлоги.

#### Встановлення внутрішнього блоку



#### Примітка:

Схема нижче застосована тільки для бетонних перекриттів.

- Виміряйте відстань Н між поверхню стелі і підвісною стелею.
- Підготуйте 4 шпильки M10 з гайками на обох кінцях необхідної довжини.
- Вкрутіть 4 (додаються) гайки на різьблення, як показано нижче:

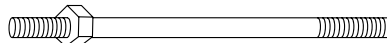

- Вийміть литу плату з коробки з внутрішнім блоком і використовуйте її, щоб вибрати місце установки блоку на стелі. Притисніть плату щільно до поверхні стелі, прорисуйте положення болтів з розпорами олівцем. Потім приберіть плату і просвердлите отвори для анкерів.
- За допомогою плати виріжте отвір (АхВ) в підвісній стелі, переконавшись, що воно збігається з місцем для анкерного кріплення. Закріпіть край отвору алюмінієвою запоркою (І).

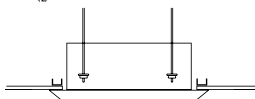

Модель	А	В
ЕАСС-12Н/УР2/НЗ	400	610
ЕАСС-18Н/УР2/НЗ	400	610

- Встановіть на поверхні стелі прологом підвісні кронштейни за допомогою анкерних болтів. Добре затягніть болти. Підвісна кронштейн повинен бути звернений назовні, як показано на рис. нижче.

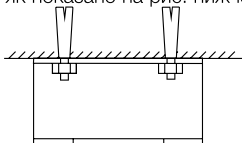

- Прикріпіть шпильки до закріпленого кронштейну, затягніть гайкою і шайбою у верхній частині кронштейна.

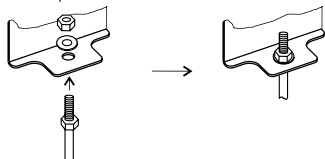

Закріпіть основний блок на шпильках додатковими гайками та шайбами.



#### Примітка

*Дана процедура вимагає участі 2-х чоловік.*

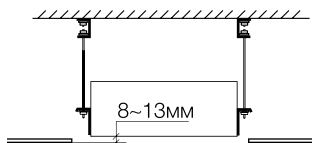

Регулювання гайки на нижній частині шпильки дозволяє підняти нижню частину блоку на 8-13 мм вище рівня підвісної стелі (як показано на рис. Вище). Потім за допомогою рівня відрегулюйте горизонтально інші кути. Рівність підстави повинна бути в межах 1/100,0.

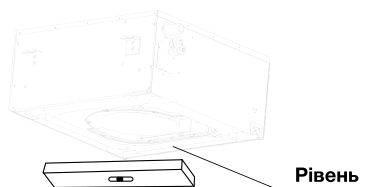

### Встановлення зовнішнього блоку

#### Місце встановлення

Слід уникати установки

- В променях прямого сонячного світла
- В нафтових парах
- Поблизу вогнебезпечних середовищ
- Поруч з джерелом тепла
- На проході
- У місці з підвищеною вологістю

#### Встановлення

Спочатку виберіть місце установки і кріплення зовнішнього блоку. Якщо він повинен бути закріплений на стіні, переконайтеся, що стіни і опорні стійки досить міцні, щоб витримати вагу блоку. При установці на підлогу або на іншу горизонтальну ділянку без використання кронштейнів слід:

- Помістити блок в прохолодному, добре вентильованому місці.
- Врахувати простір для входу і виходу повітря (див. Малюнок нижче).
- Підготувати міцну основу (10Х40см2 з бетону або подібних матеріалів). Висота основи повинна бути не менше 10 см. В іншому випадку може зменшитися термін служби зовнішнього блоку (див. Малюнок нижче).
- Закріпити базу Г-подібним болтом або чимось на зразок, щоб зменшити шум і вібрацію.

Якщо загальна довжина траси більше 5 м, в систему може бути доданий додатковий холодоагент. При цьому немає необхідності додавати масло в систему.



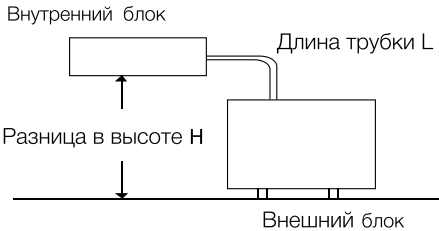
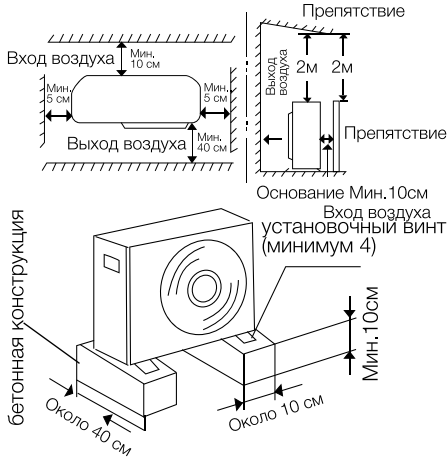

Модель	Макс. длина трасс (L)	Макс. перепад высот (H)	Добавление хладагента (превыш. 5м)
EACC/I-18H/DC/N3	20 (м)	10 (м)	15 (г/м)
EACC/I-24H/DC/N3	30 (м)	20 (м)	35 (г/м)
EACC/I-36H/DC/N3	30 (м)	20 (м)	35 (г/м)
EACC/I-48H/DC/N3	50 (м)	30 (м)	35 (г/м)
EACC/I-60H/DC/N3	50 (м)	30 (м)	35 (г/м)

Дозаправка (Холодогент R410A):

- Для EACC/I-18H/DC/N3  
 $X_g = 15 \text{ г / м} \times (\text{Загальна довжина трубки (м)} - 5)$
- Для EACC/I-24H/DC/N3, EACC/I-36H/DC/N3, EACC/I-48H/DC/N3, EACC/I-60H/DC/N3  
 $X_g = 35 \text{ г / м} \times (\text{Загальна довжина трубки (м)} - 5)$

### Підключення електропроводки в зовнішньому блоці

- Послабте гвинти кришки блоку, потім зніміть її (якщо є кришка клапана, так само ослабте її).
- З'єднайте дроти внутрішнього блоку із зовнішнім блоком згідно електричним монтажними схемами.
- Кожен провід повинен мати в запасі 10см. Від необхідної довжини для з'єднання. Заземліте зовнішній блок відповідно до місцевих правил заземлення.

- Перевірте відповідність електропроводки схемами, переконайтеся, що дроти надійно з'єднані. Зафіксуйте електропроводку зажимами, і закрийте кришкою блоку.

### Підключення трубопроводів холодоагенту внутрішнього блоку



#### Увага!

Використовуйте холодоагент R410A. При перевірці на витік не використовуйте ацетилен і інші легкозаймисті або отруйні гази, це вкрай небезпечно і може викликати вибух. Рекомендується використовувати для цих цілей стиснене повітря, азот або холодоагент.

### Труби

- 1 Підготуйте мідні труби.
- 2 Перед установкою труб використовуйте азот або сухе повітря для очищення внутрішньої поверхні труб від пилу та інших домішок.
- 3 Виберіть мідні труби згідно таблиці нижче.

Модель	Газова трубка	Рідинна трубка	Дренажна трубка
EACC-12H/UP2/N3 EACC-18H/UP2/N3	∅12,7	∅6,35	∅26
EACC-24H/UP2/N3 EACC-36H/UP2/N3	∅15,88	∅9,52	∅26
EACC-48H/UP2/N3 EACC-60H/UP2/N3	∅19,05	∅9,52	∅26

Діаметр труб (мм)

### З'єднання труб

- 1 Послідовність з'єднання труб показана на наступних малюнках:



EACC/I-18H/DC/N3

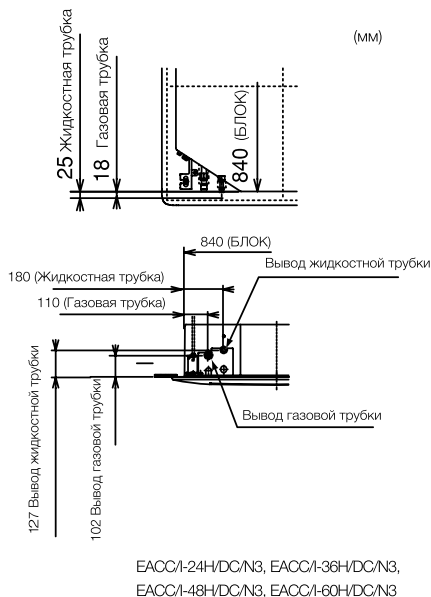

- 2 Затягніть гайки за допомогою 2-х ключів із зусиллям, наведеним у таблиці нижче. Використовуйте динамометричний ключ. У разі додатки надмірного зусилля можливе пошкодження гайки або місця розвальцьовування труби, що призведе до витoku холодагенту

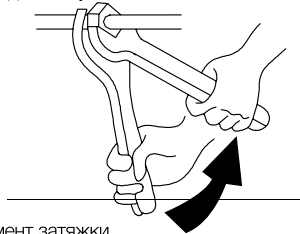

Момент затяжки

Розмір труб	Крутящий момент(Нм)
Ø6,35 мм	20
Ø9,52 мм	40
Ø12,7 мм	60
Ø15,88 мм	80
Ø19,05 мм	100

- 3 Після з'єднання трубопроводів холодагенту трубки використовуйте теплоізоляційний матеріал.

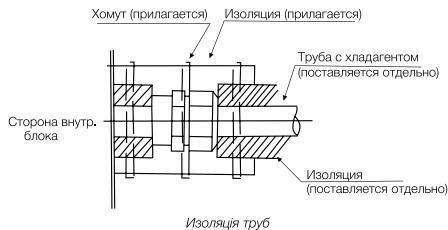
**Увага!**

Необхідно встановити заглушку на трубопровід перед проходженням через стіну.

Не кладіть труби на пол

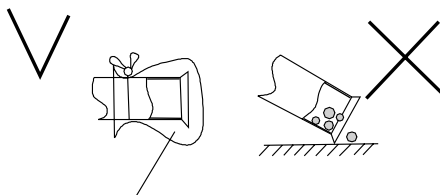

Защитите лентой или заглушкой

**Підключення дренажної трубки****Увага!**

- Не допускайте підйому дренажної трубки вище максимально допустимого рівня. Це може призвести до скупчення води всередині блоку.
- Не під'єднуйте дренажну трубу до каналізації або інших дренажних труб.
- Коли внутрішні блоки мають загальний дренажний трубопровід, місця з'єднання дренажних трубок повинні бути вище загального дренажного трубопроводу. Дренажна труба повинна бути досить великою залежно від розмірів блоків та їх кількості.
- Після виконання прокладки дренажних труб переконайтеся, що вода стікає безперешкодно, як у наступній схемі.
- Для виконання перевірки зливу дренажу виконайте наступні пункти:

(А) Ввімкніть електроживлення кондиціонера.  
(В) Налийте 1,8 літра води в дренажний піддон.  
(С) Переконайтеся, що заробила дренажна помпа і вода почала витікати через дренажні трубки. Якщо води немає в кінці дренажних труб, залийте ще 1,8 літра води в дренажний піддон.  
(D) Перевірте стік дренажу в режимі охолодження.

- Якщо наливати воду через сервісне вікно  
Помістіть шланг між теплообмінником і дренажним піддоном.

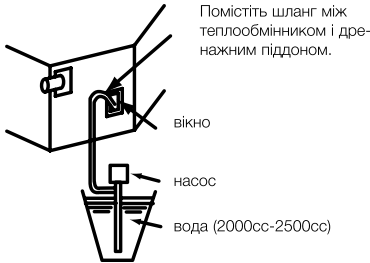

- Якщо наливати воду через повітрявипускний отвір

Помістіть шланг між теплообмінником і дренажним піддоном.

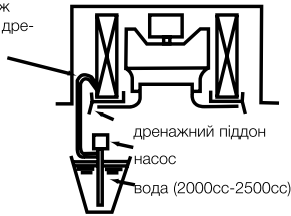

- Місце під'єднання дренажної труби

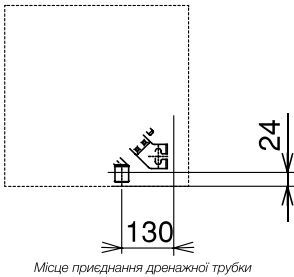

- Підготуйте ПВХ труби з зовнішнім діаметром 32 мм.
- Прикріпіть трубу до зливного шлангу за допомогою клею і затиску заводської поставки. Дренажні труби повинні бути покладені з нахилом вниз від 1/25 до 1/100.

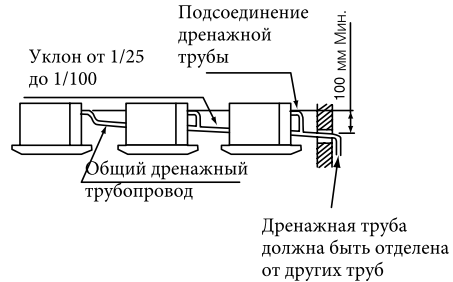
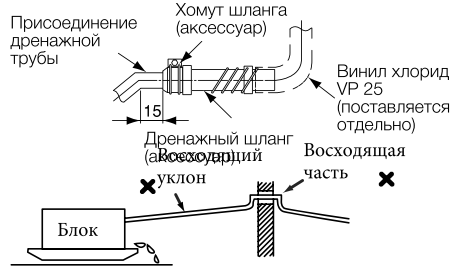
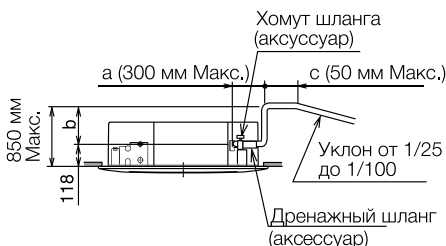

Загальна довжина a + b + c не більше 1,100мм. У разі, якщо дренажна труба підведена на виході, виконайте роботу з дренажними трубами, як показано на малюнку вище.

### З'єднання міжблочного електричного кабелю



#### Увага:

- Увімкніть основне живлення зовнішнього і внутрішнього блоків до початку періодичної перевірки або робіт з електропроводкою.
- Переконайтеся, що вентилятори внутрішнього і зовнішнього блоків зупинилися до початку робіт з монтажу.
- Захистіть електропроводку, дренажну трубу та інші електричні частини від шурів і інших дрібних тварин, в іншому випадку вони можуть пошкодити проводку, що згодом може викликати пожежу.
- Затягніть болти у відповідності з наступними положеннями крутного моменту:  
M 3.5 : 1.2 N·m  
M 5: 2.0 ~ 2.4 N·m



#### Примітка:

- Оберніть дроти ізолюючим матеріалом і закрийте монтажний отвір, щоб захистити систему від будь-якого конденсату, води або комах.
- Щільно закріпіть дроти і шнур живлення

## 52 electrolux

зажимами в зовнішньому блоці.

- Закріпіть кабель проводового пульта за допомогою затиску всередині електричної монтажної коробки.

### Основна перевірка

- 1 Переконайтеся, що обрані електричні компоненти (вимикачі живлення, проводи, роз'єми і клеми) були належним чином підібрані відповідно до електричних характеристик кондиціонера.
- 2 Переконайтеся, що напруга живлення знаходиться в межах  $\pm 10\%$  від номінальної напруги.
- 3 Перевірте опір електричних проводів. Якщо потужність джерела живлення занадто низька, то система не запуститься через падіння напруги.
- 4 Переконайтеся, що дроти заземлення підключені.
- 5 Переконайтеся, що багатополісний вимикач встановлений з відстанню 3,5 мм або більше між кожною фазною клемою.

### Електричне з'єднання проводів у внутрішньому блоці

- 1 Підключіть кабель проводового пульта дистанційного керування або додатковий подовжувач в роз'єми на друкованій платі всередині електронного блоку через сполучні отвори в корпусі.
- 2 Підключіть живлення і заземлення проводу до клем електронного блоку.
- 3 Підключіть дроти між внутрішнім і зовнішнім блоком до клем електронного блоку.

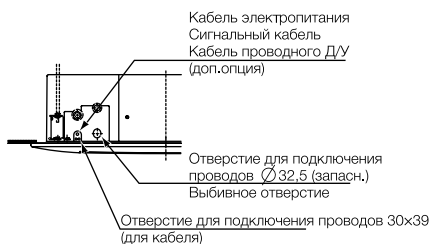
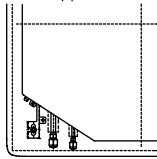

Перетин дроту вибирається у відповідності з таблицею:

Потужність (БТЕ/ч)	Тип електроживлення	Кількість жил і перетин кабелю живлення	Кількість жил і перетин сигнального кабелю
		EN60 335-1	EN60 335-1
18K	220 ~ 240V, 50 Hz	3x1.5mm <sup>2</sup>	4x0.75mm <sup>2</sup>
24K		3x2.5mm <sup>2</sup>	
36K			
48K	380 ~ 415V, 50 Hz	5x2.5mm <sup>2</sup>	
60K			



### Примітка:

- Дотримуйтесь місцевих норм і правил при виборі перетину дроту.
- Розміри проводів відзначені в таблиці. Представлена максимальна напруга для блоку.
- Використовуйте екранований кабель для електричного кола та заземлення.

Вибір згідно EN60 335 1

Напруга (A)	Розмір дроту (мм <sup>2</sup> )
$i \leq 6$	0,75
$6 < i \leq 10$	1
$10 < i \leq 16$	1,5
$16 < i \leq 25$	2,5
$25 < i \leq 32$	4
$32 < i \leq 40$	6
$40 < i \leq 63$	10
$63 < i$	16

- Не робіть послідовне з'єднання кабелів у випадку, якщо сила струму перевищує 63A.

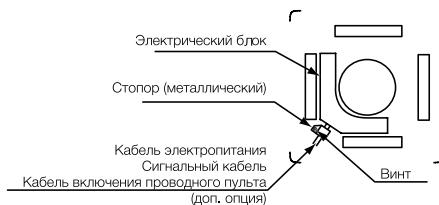

Підключення трубопроводів холодоагенту зовнішнього блоку

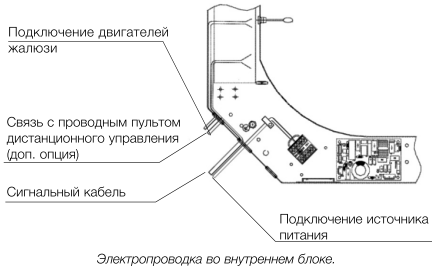

### Розвальцьовування за допомогою розширювача



#### Примітка:

Гарне розвальцьовування має наступні характеристики:

- Поверхня глянцева і гладка.
- Край гладкий.
- Клиновидні сторони мають однакову довжину.
- Риммером видалити нерівності на кінці мідної трубки, тримайте її вигином донизу, щоб мідна стружка не потрапила всередину (Мал. 1, Мал. 2).
- Для гарного розвальцьовування цей процес дуже важливий.
- Зніміть накидну гайку від болта і обов'язково помістіть її на мідну трубку.
- За допомогою інструменту зробіть розвальцьовування наприкінці мідної трубки (Мал. 3).

### Підключення труб між зовнішнім і внутрішнім блоками

- Обов'язково користуйтеся ізоляційною стрічкою або захисними ковпачками, щоб запобігти попаданню сторонніх предметів в трубку.
- Приєднайте розвальцьований край трубки, потім злегка притисніть гайкою (Мал. 4).
- Добре затягніть регулювальний гвинт динамометричним ключем із зусиллям, наведеним у таблиці пункту 2 установки внутрішнього блоку, щоб запобігти витoku холодоагенту. У разі застосування надмірного зусилля можливе пошкодження гайки або місця розвальцьовування труби, що призведе до витoku холодоагенту. Ретельно перевірте перед запуском приладу, чи немає витoku.

### Теплоізоляція трубопроводу

Фреоновий трубопровід необхідно обгорнути

спеціальним ізоляційним матеріалом товщиною в 6 мм для того, щоб уникнути втрати тепла і стікання конденсату на підлогу (Мал. 5).

### Ізоляційна обмотка труб



#### Примітка:

Для того, щоб теплоізоляція труб не руйнувалась під впливом повітря і сонячного світла, трубопроводи необхідно ізолювати непрозорою ізоляційною стрічкою.

- Два фреонових трубопроводу і електричні дроти (якщо це дозволено місцевими правилами) повинні бути ізольовані білою стрічкою разом. Зливний шланг також можна приєднати.
- Оберніть ізолянтною трубу від нижньої частини зовнішнього блоку до верхньої частини труби, де вона входить в стіну. Після того, як ви зробите один оборот стрічкою, перекрийте його наступним внахлест (Мал. 6).
- Притисніть труби до стіни джгутом (по одному на кожні 120 см).

### Завершення установки

Після завершення обгортання ізоляції закрийте отвір в стіні для того, щоб туди не попадало повітря і опади.

### Видалення повітря і тестовий прогін

Повітря і волога, що залишаються в системі, мають небажані ефекти. Вони повинні бути повністю видалені наступним чином.

### Видалення повітря вакуумним насосом (Мал. 7, Мал. 8)

- 1 Переконайтеся що всі трубки з'єднані належним чином. Переконайтеся в тому, що електропроводка завершена і пристрій готовий до тестового прогону. Рідинний і газовий клапани повинні бути закриті.
- 2 Використовуючи розвідний гайковий ключ, зніміть гайку ніпеля на газовому клапані.
- 3 Приєднайте вакуумний насос до ніпеля.
- 4 Вакуумація повинна проводитися до тих пір, поки тиск не стане нижче 15Па (або 1,5x10<sup>-4</sup> Бар) протягом 5 хвилин.
- 5 Не вимикаючи насос, від'єднайте його.
- 6 Встановіть гайку на ніпелі газового клапана, надійно закріпіть її гайковим ключем.
- 7 За допомогою розвідного або торцевого ключа зніміть бічні гайки клапанів.

## 54 electrolux

- 8 Відкрутіть запірні вентилялі кранів до упору. Спочатку відкривається вентиль рідинного крана, а потім вентиль газового клапана.
- 9 Встановіть гайки на бічні частини клапанів і закріпіть їх.

### Тест на витік

Перевірте герметичність всіх з'єднань і клапанів внутрішнього і зовнішнього блоків за допомогою рідкого мила. Перевірка повинна тривати не менше 30 секунд. Після тесту видаліть мило з поверхні.

### Закріплення труб

Якщо тест на витік виявиться пройденим, ізолюйте місце стиковки труб з блоком. Випряміть з'єднувальні трубки, прикривши пілі їх до стіни. Загіпсуйте місце в стіні, звідки виходять труби.

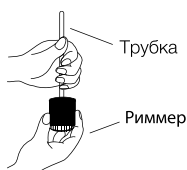

Мал. 1

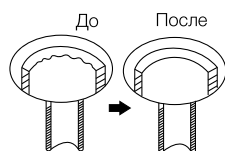

Мал. 2

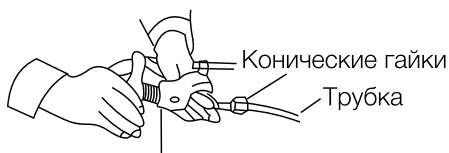

Мал. 3



Мал. 4

Изоляционный материал

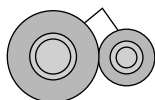

Мал. 5

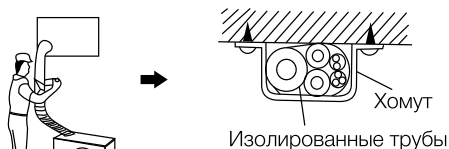

Мал. 6

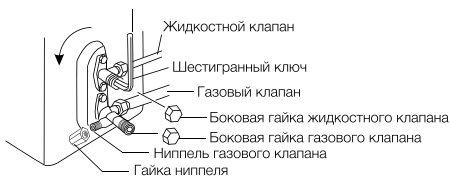

Мал. 7

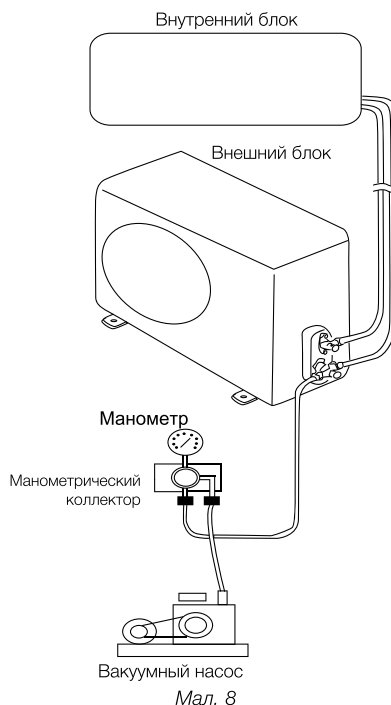

Мал. 8

### Тестовый запуск



#### Примітка:

- Використовуйте пристрій захисного відключення (ПЗВ), щоб уникнути пожежі або

ураження електричним струмом.

- Не вмикайте систему до повної перевірки наступних пунктів.
- 1 Перевірте і переконайтеся, що опір між масою і електричними компонентами більше 1 МОМ, в іншому випадку пристрій має бути відключено доти, поки ви не виявите місце витoku електрики.
- 2 Переконайтеся, що запірні клапани внутрішнього блоку повністю відкриті і проведена вакуумація системи.
- 3 Переконайтеся, що вимикач на основному джерелі живлення знаходився в положенні ВКЛ. більше 12 годин, для того, щоб підігрівач картера встиг нагріти масло в компресорі.
- 4 Увімкніть кондиціонер і встановіть програму обігріву та охолодження. Задайте температуру 18° С в режимі охолодження і 32° С в режимі обігріву. Переконайтеся, що прилад справно працює.
- 5 Установка кондиціонера вважається завершеною. Якщо у вас виникли проблеми, зверніться до сервісного центру нашої компанії для отримання довідкової інформації.



**Увага!**

Зверніть увагу на наступні пункти під час роботи кондиціонера.

- Не чіпайте руками частини компресора, так як вони можуть нагріватися до температури 90°С.
- Не натискайте кнопку електромагнітного пускача компресора. Це призведе до серйозної аварії.
- Використовуйте пульт дистанційного керування, переконайтеся у правильності заданої температури. Після тесту відключіть електроенергію.

**Утилізація**

Після закінчення терміну служби кондиціонер слід утилізувати. Детальну інформацію щодо утилізації кондиціонера Ви можете отримати у представника місцевого органу влади.

**Сертифікація**

**Товар сертифікований на території України, відповідає вимогам нормативних документів:**

ДСТУ CISPR 14-1:2004,

ДСТУ CISPR 14-2:2007,  
ДСТУ IEC 61000-3-2:2004,  
ДСТУ EN 61000-3-3:2004,  
ДСТУ IEC 61335-2-40:2003,

За сертифікат відповідності Ви можете звернутись до продавця.

**Інформація про сертифікацію продукції оновлюється щорічно. (При відсутності копії нового сертифіката в коробці, запітайте копію у продавця).**

**Дата виробництва вказується на етикетці на коробці.**

Виготовлено в Китаї

Electrolux is a registered trademark used under license from AB Electrolux (publ).  
Електролюкс - зареєстрована торгова марка, використовувана у відповідності з ліцензією Electrolux AB (публ.).

**Гарантія**

Гарантійне обслуговування виконується відповідно до гарантійних зобов'язань, перелічених в гарантійному талоні.

Адреса в Інтернет: [www.home-comfort.in.ua](http://www.home-comfort.in.ua)  
Детальна інформація про сервісні центри, що уповно важені здійснювати ремонт і технічне обслуговування виробів, додається окремим списком та/або перебуває на сайті.

Тел. сервісного центру «Альфа-Фенікс»  
**(044) 451-59-02**  
**(044) 451-52-32**  
**(067) 442-86-33 або**  
**0-800-50-53-17**

**Виробник:**

SIA «Green Trace».

**Адреса:**

Латвія, LV-1004, Biekensalas iela, 6, Riga, Latvia.

**Імпортер і уповноважений представник:**

Імпортер: ТОВ «Благолюкс», Адреса: 08335, Київська обл., Бориспільський р-н. с. Іванків, вул. Любарецька, буд. 576.

## Технічні характеристики

Модель	ЕАСС/І-18Н/DC/N3	ЕАСС/І-24Н/DC/N3
Продуктивність, кВт	5,00(1,20-6,50)/ 5,60(1,80-7,20)	7,00(2,20-8,00)/ 8,20(2,50-10,00)
Споживана потужність, кВт	1,49(0,40-2,25)/ 1,75(0,38-2,15)	2,30(0,40-3,60)/ 2,73(0,38-3,60)
Тип хладагента	R410A	R410A
Електроживлення	~220-240 В/ 50 Гц	~220-240 В/ 50 Гц
Захист від ураження електричним струмом	1 клас	1 клас
Габарити, внутрішній блок (ШхВхГ), мм	650x270x570	840x248x840
Габарити, зовнішній блок (ШхВхГ), мм	900x640x300	950x840x340
Вага (внутрішній/зовнішній блок), кг	21/45	24/69

Модель	ЕАСС/І-36Н/DC/N3	ЕАСС/І-48Н/DC/N3	ЕАСС/І-60Н/DC/N3
Продуктивність, кВт	9,50(3,60-10,50)/ 11,00(3,05-13,80)	12,60(5,50-13,50)/ 15,00(4,00-18,00)	17,00(6,20-18,00)/ 20,00(5,60-21,00)
Споживана потужність, кВт	3,07(0,40-4,20)/ 3,10(0,38-4,20)	3,72(1,25-5,45)/ 3,95(1,10-5,50)	5,10 (1,75-6,98)/ 5,45 (1,75-6,10)
Тип хладагента	R410A	R410A	R410A
Електроживлення	~220-240 В/ 50 Гц	~380-415 В/ 50 Гц	~380-415 В/ 50 Гц
Захист від ураження електричним струмом	1 клас	1 клас	1 клас
Габарити, внутрішній блок (ШхВхГ), мм	840x248x840	840x298x840	840x298x840
Габарити, зовнішній блок (ШхВхГ), мм	950x840x340	950x1386x340	950x1386x340
Вага (внутрішній/зовнішній блок), кг	26/70	29/101	29/108





**Форма протокола о приемке оборудования  
после проведения пусконаладочных работ**

г. \_\_\_\_\_ " \_\_\_\_ " \_\_\_\_\_ 20 \_\_\_\_ г.

Для проведения пусконаладочных работ предъявлено следующее оборудование:

\_\_\_\_\_  
смонтированное по адресу: \_\_\_\_\_  
\_\_\_\_\_

**Установлено, что:**

1. Проект разработан \_\_\_\_\_  
(наименование проектной организации, номера чертежей и даты).

2. Монтажные работы выполнены \_\_\_\_\_  
(наименование монтажной организации)

**Примечание** - Паяные соединения медных труб:

- ..... (место пайки); - ..... (число паек)

3. Дата начала монтажных работ \_\_\_\_\_  
(время, число, месяц и год)

4. Дата окончания монтажных работ \_\_\_\_\_  
(время, число, месяц и год)

Установлено, что бытовая система кондиционирования готова (не готова)  
к тестовому запуску

Ответственный \_\_\_\_\_  
ФИО монтажника /подпись/

Во время тестового запуска бытовая система кондиционирования проверена на всех режимах, предусмотренных заводом-изготовителем, и признана исправной. Устройства защиты срабатывают своевременно.

Пусконаладочные работы окончены.

\_\_\_\_\_  
ФИО монтажника /подпись/

Работы принял. Претензий не имею.

\_\_\_\_\_  
ФИО заказчика /подпись/

## Форма протокола тестового запуска

Тестовый запуск бытовой системы кондиционирования выполнен «\_\_\_» \_\_\_\_\_ 20\_\_\_ г. в \_\_\_\_\_. Во время тестового запуска определены основные параметры работы бытовой системы кондиционирования, представленные в таблице 1.

Таблица 1. Параметры бытовой системы кондиционирования при тестовом запуске

№	Контролируемый параметр	Требуется	Фактическое значение	
1	Рабочее напряжение, В	От 200 до 240		
2	Рабочий ток, А	Менее 110% от номинального значения	Охлаждение	
			Нагрев	
3	Перепад температуры воздуха на теплообменном аппарате испарительного блока, °С	Не менее 8	Охлаждение	
			Нагрев	
4	Перепад температуры воздуха на теплообменном аппарате компрессорно-конденсаторного блока, °С	От 5 до 12	Охлаждение	
			Нагрев	

Фактические значения параметров бытовой системы кондиционирования соответствуют (не соответствуют) требуемым значениям.

Во время тестового запуска бытовая система кондиционирования проверена на всех режимах, предусмотренных заводом-изготовителем, и признана исправной. Устройства защиты срабатывают своевременно.

Пусконаладочные работы окончены.

\_\_\_\_\_  
ФИО монтажника

\_\_\_\_\_  
/подпись/

Работы принял. Претензий не имею.

\_\_\_\_\_  
ФИО заказчика

\_\_\_\_\_  
/подпись/

# Гарантийный талон

Настоящий документ не ограничивает определенные законом права потребителей, но дополняет и уточняет оговоренные законом обязательства, подпадающие соглашение сторон либо договор.

## Правильное заполнение гарантийного талона

Внимательно ознакомьтесь с гарантийным талоном и проследите, чтобы он был правильно заполнен и имел штамп Продавца. При отсутствии штампа Продавца и даты продажи (либо касового чека с датой продажи) гарантийный срок изделия исчисляется с даты производства изделия. Для газовых котлов, кондиционеров типа сплит-система, чиллеров и фанкойлов обязательным также является указание даты пуска в эксплуатацию и штампа авторизованной организации, производившей пуск в эксплуатацию.

Запрещается вносить в Гарантийный талон какие-либо изменения, а также стирать или переписывать какие-либо указанные в нем данные.

## Внешний вид и комплектность изделия

Тщательно проверьте внешний вид изделия и его комплектность, все претензии по внешнему виду и комплектности изделия предъявляйте Продавцу при покупке изделия.

## Общие правила установки (подключения) изделия

Установка (подключение) изделия допускается исключительно специалистами и организациями, имеющими лицензию на данный вид работ (изделия, работающие на газе), либо специалистами компаний, авторизованных на продажу и/или монтаж и гарантийное обслуживание соответствующего типа оборудования, имеющих лицензию на данный вид работ (водонагреватели, кондиционеры типа сплит-система). Для установки (подключения) электрических водонагревателей рекомендуем обращаться в наши сервисные центры. Продавец (изготовитель) не несет ответственности за недостатки изделия, возникшие из-за его неграмотной установки (подключения).

## Подаряем Вас с приобретением техники отличного качества!

Дополнительную информацию об этом и других изделиях Вы можете получить у Продавца или по нашей информационной линии в г. Москве:

**Тел:** 8 (800) 500-07-75 (По России звонок бесплатный, в будние дни с 8<sup>00</sup> до 19<sup>00</sup>)  
**E-mail:** home\_comfort@home-comfort.ru  
**Адрес для писем:** 125493, г. Москва, а/я 310  
**Адрес в Интернет:** www.home-comfort.ru

Модель	Серийный номер
Дата покупки	
Штамп продавца	
Дата пуска в эксплуатацию	
Штамп организации, производившей пуск в эксплуатацию	

Подробная информация о сервисных центрах, уполномоченных осуществлять ремонт и техническое обслуживание изделия, прилагается отдельным списком и/или находится на сайте.

Производитель оставляет за собой право вносить изменения в конструкцию, комплектацию или технологию изготовления изделия, с целью улучшения его технологических характеристик.

Такие изменения вносятся в изделие без предварительного уведомления Покупателя и не влекут за собой обязательств по изменению/улучшению ранее выпущенных изделий.

Убедительно просим Вас во избежание недоразумений до установки/эксплуатации изделия внимательно изучить его инструкцию по эксплуатации.

Запрещается вносить в Гарантийный талон какие-либо изменения, а также стирать или переписывать какие-либо указанные в нем данные.

## Срок действия гарантии

Настоящая гарантия имеет силу, если Гарантийный талон правильно/четко заполнен и в нем указаны: наименование и модель изделия, его серийные номера, дата продажи, а также имеется подпись уполномоченного лица и штамп Продавца. Для газовых котлов обязательным также является указание даты пуска в эксплуатацию и штампа авторизованной организации, производившей пуск в эксплуатацию.

Гарантия на кондиционеры, требующие специального монтажа (кроме мобильных), будет составлять 3 года, если монтаж кондиционера выполнен одной из Авторизованной Монтажной Организацией, и 1 год в случае, если монтаж кондиционера проведен неуполномоченной организацией. Гарантийные обязательства на монтаж таких кондиционеров несет на себе монтажная организация. Гарантия на мобильные кондиционеры 2 года.

Гарантийный срок на электрические конвекторы составляет 36 (тридцать шесть) месяцев со дня продажи Покупателю.

Гарантийный срок на увлажнители воздуха составляет 24 (двадцать четыре) месяца со дня продажи изделия Покупателю.

Гарантийный срок на маслянонаполненные радиаторы составляет 12 (двенадцать) месяцев со дня продажи изделия Покупателю.

Гарантийный срок на электротеплоэлектрические составляет 12 (двенадцать) месяцев со дня продажи изделия Покупателю.

Гарантийный срок на изделия (водонагревательные приборы) серий EWH SL, EWH S, EWH R, EWH Digital определяется следующим образом: на водосодержащую емкость (стальной бак) гарантийный срок на повреждения от коррозии составля-

ет 96 (девяносто шесть) месяцев, а на остальные элементы изделия гарантийный срок составляет 24 (двадцать четыре) месяца.

На изделия серий EWH Centurio, EWH Centurio H, EWH Centurio Silver,

EWH Centurio Silver H, EWH Centurio Digital, EWH Centurio Digital H, EWH Centurio Digital Silver, EWH Centurio Digital Silver H, EWH Centurio DL, EWH Centurio DL H, EWH Centurio DL Saker, EWH Centurio DL Silver H, EWH Royal, EWH Royal H, EWH Royal Silver, EWH Royal Silver H, EWH Formax, EWH Formax DL, EWH Genie O.U., EWH Rival O.U., EWH Interio на водосодержащую емкость (бак) гарантийный срок составляет 84 (восемьдесят четыре) месяца, а на остальные элементы изделия — 24 (двадцать четыре) месяца.

На изделия серий EWH Heatronic, EWH Heatronic Slim, EWH Heatronic DL, EWH Heatronic DL Slim, EWH AXiOmatic Slim, EWH AXiOmatic на водосодержащую емкость (бак) гарантийный срок составляет 60 (шестьдесят) месяцев, а на остальные элементы изделия — 24 (двадцать четыре) месяца.

Гарантия на нагревательный элемент в моделях AXiOmatic Slim, AXiOmatic, Advanced Heater Shield — инновационная технология защиты нагревательного элемента — специальное эмальное покрытие. Гарантия на нагревательный элемент составляет 15 лет с момента продажи, при условии проведения своевременного технического обслуживания. Первоначальное проведение обслуживания не реже одного раза в год. Техническое обслуживание должно в обязательном порядке состоять из проверки состояния магниевого анода (при записанном износе — анод подлежит замене), а также осмотра внутренней поверхности бака и нагревательного элемента от известкового налета.

Гарантийный срок на прочие изделия составляет 24 (двадцать четыре) месяца. Гарантийный срок на комплектующие изделия или составные части (детали) которые могут быть сняты с изделия без применения каких-либо инструментов, т.е. ящики, полки, решетки, корзины, насадки, щетки, трубки, шланги, коронки горелок и др. (подобные комплектующие) составляет 3 (три) месяца.

Гарантийный срок на новые комплектующие изделия или составные части, установленные на изделие при гарантийном или платном ремонте, либо приобретенные отдельно от изделия, составляет три месяца со дня выдачи Покупателю изделия по окончании ремонта, либо продажи последнему этих комплектующих/составных частей.

Срок службы 10 лет, если не указано иное.

## Действительность гарантии

Настоящая гарантия действительна только на территории РФ на изделия, купленные на территории РФ. Гарантия распространяется на производственный или конструкционный дефект изделия. Настоящая гарантия включает в себя выполнение уполномоченным сервисным центром ремонтных работ и замену бракованных деталей изделия в сервисном центре или у Покупателя (по усмотрению сервисного центра). Гарантийный ремонт изделия выполняется в срок не более 45 (сорока пяти) дней.

Настоящая гарантия не дает права на возмещение и покрытие ущерба, произошедшего в результате переделки и регулировки изделия, без предварительного письменного согласия изготовителя, с целью приведения его в соответствие с национальными или местными техническими стандартами и нормами безопасности. Также обращаем внимание Покупателя на то, что в соответствии с Жилищным Кодексом РФ Покупатель обязан согласовать монтаж купленного оборудования с эксплуатирующей организацией и компетентными органами исполнительной власти субъекта Российской Федерации. Продавец и Изготовитель не несут ответственность за любые неблагоприятные последствия, связанные с использованием Покупателем купленного изделия надлежащего качества без утвержденного плана монтажа и разрешения вышеуказанных организаций.

## НАСТОЯЩАЯ ГАРАНТИЯ НЕ РАСПРОСТРАНЯЕТСЯ НА:

- периодическое обслуживание и сервисное обслуживание изделия (частку, замену фильтров);
- любые адаптации и изменения изделия, в т.ч. с целью усовершенствования и расширения сферы его применения, которая указана в Инструкции по эксплуатации изделия, без предварительного письменного согласия изготовителя.

## НАСТОЯЩАЯ ГАРАНТИЯ НЕ ПРЕДОСТАВЛЯЕТСЯ В СЛУЧАЯХ:

- если будет полностью/частично изменен, стерт, удален или будет неразборчив серийный номер изделия;
- использования изделия не по его прямому назначению, не в соответствии с его Инструкцией по эксплуатации, в том числе, эксплуатации изделия в перегрузочной или совместно со вспомогательным оборудованием, не рекомендуемым Продавцом (изготовителем);
- наличия на изделии механических повреждений (сколов, трещин, и т.д.), воздействий на изделие чрезмерной силы, химических агрессивных веществ, высоких температур, повышенной влажности/запыленности, концентрированных паров, если что-либо из перечисленного стало причиной неисправности изделия;
- ремонта/наладки/инсталляции/адаптации/пуска в эксплуатацию изделия не уполномоченными на то организациями/лицами;
- стихийных бедствий (пожар, наводнение и т.д.) и других причин находящихся вне контроля Продавца (изготовителя) и Покупателя, которые причинили вред изделию;
- неправильного подключения изделия к электрической, газовой или водопроводной сети, а также неисправностей (не соответствия рабочим параметрам и безопасности) электрической, газовой или водопроводной сети и прочих внешних сетей;
- дефектов, возникших вследствие попадания внутрь изделия посторонних предметов, жидкостей, насекомых и продуктов их жизнедеятельности, и т.д.
- неправильного хранения изделия;
- необходимости замены расходных материалов: ламп, фильтров, элементов питания, аккумуляторов, предохранителей, а также стеклянных/фарфоровых/материалов и перемещаемых вручную деталей и других дополнительных быстроразъемных/съемных/имеющих детали (комплектующей) изделия, которые имеют собственный ограниченный период работоспособности, в связи с их естественным износом, или если такая замена предусмотрена конструкцией и не связана с разборкой изделия;
- дефектов системы, в которой изделие использовалось как элемент этой системы.

## Особые условия гарантийного обслуживания газовых проточных водонагревателей

Настоящая гарантия имеет силу только в случае пуска их в эксплуатацию силами специалистами уполномоченного на то авторизованной организацией с составлением соответствующего Акта о пуске в эксплуатацию, а организации указавшим даты пуска и штампа организации, производившей пуск в эксплуатацию.

**ВНИМАНИЕ!**

В целях Вашей безопасности установка (подключение) изделий, работающих на газе, допускается исключительно специалистами и организациями, имеющими лицензию на данный вид работ. Продавец (изготовитель) не несет ответственности за недостатки изделия, возникшие вследствие его неграмотной установки (подключения), либо по причине эксплуатации в составе с магистральями водопроводного газопровода и отвода продуктов горения, неспособных обеспечить бесперебойную работу газового проточного водонагревателя.

**Общие условия гарантийного обслуживания кондиционеров**

Настоящая гарантия не распространяется на недостатки работы изделия в случае, если Покупатель по своей инициативе (без учета соответствующей информации) выбрал и купил кондиционер надлежащего качества, но по своим техническим характеристикам не предназначенный для помещения, в котором он был впоследствии установлен Покупателем.

**УВАЖАЕМЫЙ ПОКУПАТЕЛЬ!**

Напомним, что некавалифицированный монтаж кондиционеров может привести его неграмотной работе и как следствие к выходу изделия из строя. Монтаж данного оборудования должен производиться согласно документу СТО НОСТРОЙ 25 о «МОНТАЖЕ И ПУСКОНАЛАДКЕ ИСПАРИТЕЛЬНЫХ КОМПРЕССОРНО-КОНДЕНСАТОРНЫХ БЛОКОВ БЫТОВЫХ СИСТЕМ КОНДИЦИОНИРОВАНИЯ В ЗДАНИЯХ И СООРУЖЕНИЯХ». Гарантию на монтажные работы и связанные с ними недостатки в работе изделия несет монтажная организация. Производитель (продавец) вправе отказать в гарантии на изделие смонтированное и введенное в эксплуатацию с нарушением стандартов и инструкций.

Гарантия на кондиционеры, требующие специального монтажа (кроме мобильных), будет составлять 3 года, если монтаж кондиционера выполнен одной из Авторизованной Монтажной Организацией, и 1 год в случае, если монтаж кондиционера проведен неуполномоченной организацией. Гарантийные обязательства на монтаж таких кондиционеров несет на себе монтажная организация.

**Общие условия гарантийного обслуживания водонагревательных приборов**

Настоящая гарантия не предоставляется, если неисправности в водонагревательных приборах возникли в результате: замерзания или всего лишь однократного превышения максимально допустимого давления воды, указанного на заводской табличке с характеристиками водонагревательного прибора; эксплуатации без защитных устройств или устройств не соответствующих техническим характеристикам водонагревательных приборов; использовании коррозионно-активной воды; коррозии от электрохимической реакции, несовременного технического обслуживания водонагревательных приборов в соответствии с инструкцией по эксплуатации (в том числе: несоблюдение установленных инструкцией периодичности и срока проведения технического обслуживания, в объеме, указанном в инструкции).

**Общие условия гарантийного обслуживания увлажнителей воздуха**

В обязательном порядке при эксплуатации ультразвуковых увлажнителей воздуха следует использовать оригинальный фильтр-картридж для умягчения воды. При наличии фильтра-картриджа рекомендуется использовать водопроводную воду без предварительной обработки или очистки. Срок службы фильтра-картриджа зависит от степени жесткости используемой воды и может не прогнозируемо уменьшаться, в результате чего возможно образование белого осадка вокруг увлажнителя воздуха и на мембране самого увлажнителя воздуха (данный осадок может не удаляться и при помощи прилагаемой к увлажнителю воздуха щетки).

Для снижения вероятности возникновения такого осадка фильтр-картридж требует периодической своевременной замены. Вследствие выработки ресурса фильтров у увлажнителей воздуха может снижаться производительность выхода влаги, что требует регулярной периодической замены фильтров в соответствии с инструкцией по эксплуатации. За перечисленные в настоящем пункте последствия несоблюдения Покупателем инструкций и рекомендаций Продавец, Импортёр, Изготовитель ответственности не несут и настоящая гарантия на такие последствия не распространяется. При эксплуатации увлажнителей воздуха рекомендуется использовать только оригинальные аксессуары производителя.

**Общие условия гарантийного обслуживания кондиционера**

Настоящая гарантия не распространяется на недостатки работы изделия в случае, если Покупатель по своей инициативе (без учета соответствующей информации) выбрал и купил кондиционер надлежащего качества, но по своим техническим характеристикам не предназначенный для помещения, в котором он был впоследствии установлен Покупателем.

Уважаемый Покупатель! Напомним, что некавалифицированный монтаж кондиционеров может привести к его неграмотной работе и, как следствие, к выходу изделия из строя. Монтаж данного оборудования должен производиться согласно документу Сто Нострой № 25 о «Монтаже и пусконаладке испарительных компрессорно-конденсаторных блоков бытовых систем кондиционирования в зданиях и сооружениях». Гарантию на монтажные работы и связанные с ними недостатки в работе изделия несет монтажная организация. Производитель (продавец) вправе отказать в гарантии на изделие, смонтированное и введенное в эксплуатацию с нарушением стандартов и инструкций.

Покупатель-потребитель предупрежден о том, что в соответствии с п.11 Перечня непродовольственных товаров надлежащего качества, не подлежащих возврату или обмену на аналогичный товар другого размера, формы, габарита, фасона, расцветки или комплектации! Пост. Правительства РФ от 19.01.1998. №55 он не вправе требовать обмена купленного изделия в порядке ст. 25 Закона "О защите прав потребителей" и ст. 502 ГК РФ.

С момента подписания Покупателем Гарантийного талона считается, что:   
• Вся необходимая информация о купленном изделии и его потребительских свойствах в соответствии со ст. 10 Закона "О защите прав потребителей" предоставлена Покупателю в полном объеме;

- Покупатель получил Инструкцию по эксплуатации купленного изделия на русском языке и .....
- Покупатель ознакомлен и согласен с условиями гарантийного обслуживания/особенностями эксплуатации купленного изделия;
- Покупатель претензий к внешнему виду/комплектности/ .....

.....купленного изделия не имеет.   
если изделие проверялось в присутствии Покупателя написать «работе»

Покупатель:

Подпись:

Дата:

ИЗЫМАЕТСЯ МАСТЕРОМ ПРИ ОБСЛУЖИВАНИИ/ВИЗУАЛЬНОЙ ЧАСТИ МАЙСТРОМ ПРИ ОБСЛУЖИВАНИИ

**ТАЛОН НА ГАРАНТИЙНОЕ ОБСЛУЖИВАНИЕ/  
ТАЛОН НА ГАРАНТИЙНОЕ ОБСЛУГОВАНИЕ**



**Electrolux**

Модель/ Модель: .....  
Серийный номер/ Серийный номер: .....  
Дата покупки/Дата покупки: .....  
Штамп продавца/ Штамп продавца

Дата пуска в эксплуатацию/ Дата пуска в эксплуатацию: .....  
Штамп организации, производившей пуск в эксплуатацию/ Штамп организации, что робила пуск в эксплуатацию

ИЗЫМАЕТСЯ МАСТЕРОМ ПРИ ОБСЛУЖИВАНИИ/ВИЗУАЛЬНОЙ ЧАСТИ МАЙСТРОМ ПРИ ОБСЛУЖИВАНИИ

**ТАЛОН НА ГАРАНТИЙНОЕ ОБСЛУЖИВАНИЕ/  
ТАЛОН НА ГАРАНТИЙНОЕ ОБСЛУГОВАНИЕ**



**Electrolux**

Модель/ Модель: .....  
Серийный номер/ Серийный номер: .....  
Дата покупки/Дата покупки: .....  
Штамп продавца/ Штамп продавца

Дата пуска в эксплуатацию/ Дата пуска в эксплуатацию: .....  
Штамп организации, производившей пуск в эксплуатацию/ Штамп организации, что робила пуск в эксплуатацию

# Гарантійний талон

Дійсний документ не обмежує визначені законом права споживачів, але доповнює й уточнює обговорені законом зобов'язання, що припускають угоду сторін або договір.

## Правильне заповнення гарантійного талона

Уважно ознайомтеся з гарантійним талоном і простежте, щоб він був правильно заповнений і мав штамп Продавця. При відсутності штампа Продавця і дати продажу (або касового чека з датою продажу) гарантійний термін виробу відліковується з дати виробництва виробу. Для газових котлів, колонок, спліт-систем і фенкоїлов слід також обов'язково вказувати дату (також є обов'язковим є вказування дати) введення в експлуатацію і штамп авторизованої організації, що здійснювала введення в експлуатацію.

## Зовнішній вигляд і комплектність виробу

Ретельно перевірте зовнішній вигляд виробу і його комплектність, усі претензії стосовно зовнішнього вигляду і комплектності виробу пред'являйте Продавцеві при покупці виробу.

## Установка (підключення) виробу

З метою Вашої безпеки установки (підключення) виробів, що працюють на газі, допускається винятково фахівцями й організаціями, що мають ліцензії на даний вид робіт. Продавець (виготовлювач) не несе відповідальності за недоліки виробу, що виникли через його неправильну установку (підключення).

Для установки (підключення) електричних водонагрівачів рекомендуємо звертатися в наші сервісні центри. Ви можете скористатися послугами будь-яких інших кваліфікованих фахівців, однак Продавець (виготовлювач) не несе відповідальності за недоліки виробу, що виникли через його неправильну установку (підключення).

Установка (підключення) кондиціонерів типу спліт-система повинна виконуватися фахівцями компанії, авторизованих на продаж і/або монтаж і гарантійне обслуговування даного типу устаткування, що мають ліцензію на даний вид робіт. Продавець (виготовлювач) не несе відповідальності за недоліки виробу, що виникли через його неправильну установку (підключення).

Додаткову інформацію про цей і інші виробу Ви можете одержати в Продавця.

Модель	Серійний номер	
Дата покупки		
Штамп продавця		
Дата пуску в експлуатацію		
Штамп організації, що робила пуск в експлуатацію		

**Вітаємо Вас із придбанням техніки відмінної якості!**

Ф.І.О. покупця/ П.І.Б. покупця: .....

Адрес/Адреса: .....

Телефон/ Телефон: .....

Код заказа: .....

Дата ремонту/ Код замовлення: .....

Сервіс-центр/Сервіс-центр: .....

Мастер/Мастер: .....

Ф.І.О. покупця/ П.І.Б. покупця: .....

Адрес/Адреса: .....

Телефон/ Телефон: .....

Код заказа: .....

Дата ремонту/ Код замовлення: .....

Сервіс-центр/Сервіс-центр: .....

Мастер/Мастер: .....

У конструкцію, комплектацію або технологію виготовлення виробу, з метою поліпшення його технологічних характеристик, можуть бути внесені зміни. Такі зміни вносяться у виріб без попереднього повідомлення Покупця і не несуть зобов'язань по зміні/поліпшенню раніше випущених виробів.

Переконайтеся, просячи Вас щоб уникнути непорозумінь до установки/експлуатації виробу уважно вивчити його інструкцію з експлуатації. Забороняється вносити в Гарантійний талон будь-які зміни, а також стирати або переписувати які-небудь зазначені в ньому дані. Дійсна гарантія має силу, якщо Гарантійний талон правильно/чітко заповнений і в ньому зазначені: найменування і модель виробу, його серійні номери, дата продажу, а також є підпис уповноваженої особи і штамп Продавця.

Гарантійний термін на зволожувачі повітря і на мобільні кондиціонери складає 12 (дванадцять) місяців із дня продажу виробу Покупцеві.

Гарантійний термін на виробі (водонагрівальні прилади) серій EWH SL, EWH S, EWH R, EWH Digital, EWH Slim визначається в такий спосіб: на водомістку ємність (сталевий бак) гарантійний термін на ушкодження від корозії складає 96 (дев'яносто шість) місяців, а на інші елементи виробу гарантійний термін складає 24 (двадцять чотири) місяці.

Дійсна гарантія поширюється на виробничий або конструкційний дефект виробу. Дійсна гарантія містить у собі виконання уповноваженим сервісним центром ремонтних робіт і заміну дефектних деталей виробу в сервісному центрі або в Покупця (по розсуду сервісного центра). Гарантійний ремонт виробу виконується в терміни, передбачені Законом «Про захист прав споживача».

Зазначений вище гарантійний термін поширюється тільки на виробі, що використовуються в особистих, сімейних або домашніх цілях, не зв'язаних з підприємницькою діяльністю. У випадку використання виробу в підприємницькій діяльності, його гарантійний термін складає 3 (три) місяці. Гарантійний термін на комплектуючі виробі (деталі, які можуть бути зняті з виробу без застосування яких-небудь інструментів, тобто шухляди, полицки, ґрати, кошки, насадки, щітки, трубки, шланги, коронки пальників і ін. подібні комплектуючі) складає 3 (три) місяці.

Гарантійний термін на нові комплектуючі виробі або складові частини, установлені на виріб при гарантійному або платному ремонті, або придбані окремо від виробу, складає три місяці з дня видачі Покупцеві виробу по закінченні ремонту, або продажу останньому цих комплектуючих/складових частин.

Дійсна гарантія дійсна тільки на території України на виробі, куплені на території України.

Дійсна гарантія не дає права на відшкодування і покриття збитку, що відбувся в результаті переробки і регулювання виробу, без попередньої письмової згоди виготовлювача, з метою приведення його у відповідність з національними або місцевими технічними стандартами і нормами безпеки, що діють у будь-якій іншій країні, у якій цей виріб був спочатку проданий.

Продавець і Виготовлювач знімають із себе усяку відповідальність за будь-які несприятливі наслідки, зв'язані з використанням купленого виробу без затвердженого плану монтажу і дозволу відповідних організацій.

**ДІЙСНА ГАРАНТІЯ НЕ ПОШИРЮЄТЬСЯ НА:**

- періодичне обслуговування і сервісне обслуговування виробу (чищення, заміну фільтрів);
- будь-які адаптації і зміни виробу, у т.ч. з метою удосконалення і розширення звичайної сфери його застосування, що зазначена в Інструкції з експлуатації виробу, без попередньої письмової згоди виготовлювача.

**ДІЙСНА ГАРАНТІЯ НЕ НАДАЄТЬСЯ У ВИПАДКАХ:**

- якщо буде цілком /частково змінений, стертий, вилучений або буде нерозбірливий серійний номер виробу;
- використання виробу не по його прямому призначенню, не відповідно до його Інструкції по експлуатації, у тому числі, експлуатації виробу з переважанням або спільно з допоміжним устаткуванням, Продавцем, що не рекомендується, (виготовлювачем);
- наявності на виробі механічних ушкоджень (сколошви, тріщини, і т.д.), впливів на виріб надмірної сили, хімічно агресивних речовин, високих температур, підвищеної вологості/запильності, конденстрованих парів, якщо що-небудь з перерахованого стало причиною несправності виробу;
- ремонту/налагодження/інсталяції/адаптації/пуску в експлу-

тацію виробу не уповноваженими на те організаціями/особами;

- стихійних лих (пожежа, повінь і т.д.) і інших причин, що знаходяться поза контролем Продавця (виготовлювача) і Покупця, що заподіяли шкоди виробові;
- неправильного підключення виробу до електричної, газової або водогіної мережі, а також несправностей (невідповідності робочим параметрам і безпеці) електричної, газової або водогіної мережі й інших зовнішніх мереж;
- дефектів, що виникли внаслідок влучення усередину виробу сторонніх предметів, рідин, комах і продуктів їхньої життєдіяльності, і т.д.
- неправильного збереження виробу;
- необхідності заміни ламп, фільтрів, елементів живлення, акумуляторів, запобіжників, а також скляних/порцелянових/матер'яних і переміщуваних вручну деталей і інших додаткових деталей, що швидко зношуються, та змінних деталей (комплектуючих) виробу, що мають власний обмежений період працездатності, у зв'язку з їх природним зносом, або якщо така заміна передбачена конструкцією і не зв'язана з розбиранням виробу;
- дефектів системи, у якій виріб використовувався як елемент цієї системи.

#### **Особливі умови гарантійного обслуговування водонагрівальних приладів**

Дійсна гарантія не надається, якщо несправності у водонагрівальних приладах виникли в результаті: замерзання або всього лише однократного перевищення максимального припустимого тиску води, зазначеного на заводській табличці з характеристиками водонагрівального приладу; експлуатації без захисних пристроїв або пристроїв, що не відповідають технічним характеристикам водонагрівальних приладів; використанням корозійно-активної води, не призначеної для питва; корозії від електрохімічної реакції, несвочасного технічного обслуговування водонагрівальних приладів відповідно до інструкції по експлуатації (наприклад: недотримання встановлених інструкцією термінів по заміні магнєвеного анода і т.д.).

#### **Особливі умови гарантійного обслуговування зволожувачів повітря**

В обов'язковому порядку при експлуатації ультразвукових зволожувачів повітря необхідно використовувати оригінальний фільтр-картридж для зм'якшення води. Рекомендується використовувати дистильовану або попередньо очищену воду. Термін служби фільтра-картриджа залежить від ступеня твердості використовуваної води і може не прогнозовано зменшуватися, в результаті чого можливе утворення білого осаду навколо зволожувача повітря і на мембрані самого зволожувача повітря (даний осад може не віддалятися і за допомогою прикладеної до зволожувача повітря щіткою). Для зняття ймовірності виникнення такого осаду фільтр-картридж вимагає періодичної своєчасної заміни. Внаслідок вичерплення ресурсу фільтрів в зволожувачі повітря може зникнути продуктивність виходу вологи, що вимагає регулярної періодичної заміни фільтрів відповідно до інструкції по експлуатації. За перераховані в дійсному пункті несправності зволожувачів повітря і викидків у зв'язку з такими несправностями яких-небудь збиток у Покупця і третіх осіб Продавець, Імпорттер, Виготовлювач відповідальності не несуть і дійсна гарантія на такі несправності зволожувачів повітря не поширюється. При експлуатації зволожувачів повітря рекомендується використовувати тільки оригінальні аксесуари виробника.

З моменту підписання Покупцем Гарантійного талона вважається, що:

- Уся необхідна інформація про куплений виріб і його споживчі властивості у відповідності зі ст. 15 Закону «Про захист прав споживачів» надана Покупцеві в повному обсязі;
- Покупець одержав Інструкцію з експлуатації купленого виробу російською та ..... мовою;

- Покупець ознайомлений і згодний з умовами гарантійного обслуговування/особливостями експлуатації купленого виробу;
- Покупець претензій до зовнішнього вигляду/комплектності ..... купленого товару не має.

якщо виріб перевірявся в присутності Покупця на місці роботи

Покупець:

Підпис:

Дата:

В тексте и цифровых обозначениях инструкции могут быть допущены технические ошибки и опечатки. Изменения технических характеристик и ассортимента могут быть произведены без предварительного уведомления.

У тексті та цифрових позначеннях інструкції можуть бути допущені технічні помилки і друкарські помилки. Зміни технічних характеристик та асортименту можуть бути змінені без попереднього повідомлення.

Electrolux is a registered trademark used under license from AB Electrolux (publ).

Електролюкс - зареєстрована торгова марка, використовувана в відповідності з ліцензією Electrolux AB (публ.).

[www.home-comfort.ru](http://www.home-comfort.ru)  
[www.electrolux.ru](http://www.electrolux.ru)  
[www.home-comfort.in.ua](http://www.home-comfort.in.ua)  
[www.electrolux.ua](http://www.electrolux.ua)



104



IPX0  
IPX4

