

AIR CONDITIONER
Wall Mounted Type

OPERATING MANUAL
BEDIENUNGSANLEITUNG
MODE D'EMPLOI
MANUAL DE FUNCIONAMIENTO
MANUALE DI ISTRUZIONI
ΕΓΧΕΙΡΙΔΙΟ ΛΕΙΤΟΥΡΓΙΑΣ
MANUAL DE INSTRUÇÕES
РУКОВОДСТВО ПО ЭКСПЛУАТАЦИИ
KULLANIM KILAVUZU

English

Deutsch

Français

Español

Italiano

Ελληνικά

Portugués

Русский

Türkçe

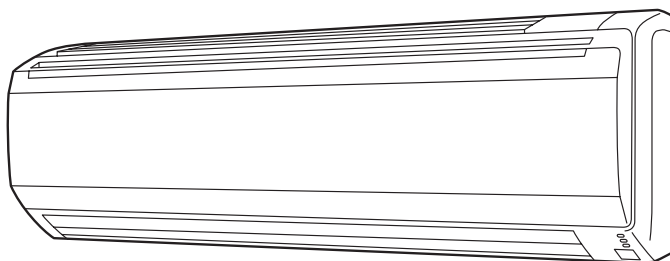

KEEP THIS MANUAL FOR FUTURE REFERENCE
DIESE ANLEITUNG BITTE SORGFÄLTIG AUFBEWAHREN
CONSERVEZ CE MODE D'EMPLOI AFIN DE POUVOIR VOUS Y RÉFÉRER ULTÉRIEUREMENT
GUARDE ESTE MANUAL PARA PODERLO CONSULTAR EN EL FUTURO
CONSERVARE QUESTO MANUALE PER OGNI EVENTUALE FUTURO RIFERIMENTO
ΚΡΑΤΗΣΤΕ ΤΟ ΕΓΧΕΙΡΙΔΙΟ ΓΙΑ ΜΕΛΛΟΝΤΙΚΗ ΑΝΑΦΟΡΑ
GUARDE ESTE MANUAL PARA CONSULTA POSTERIOR
СОХРАНИТЕ НАСТОЯЩЕЕ РУКОВОДСТВО ДЛЯ БУДУЩИХ ССЫЛОК
BU KILAVUZU, DAHA SONRA BAFIVURMAK ÜZERE SAKLAYIN



P/N9315345356

СОДЕРЖАНИЕ

МЕРЫ ПРЕДОСТОРОЖНОСТИ.....	Ru-1	РЕЖИМ КОЛЕБАНИЙ.....	Ru-11
ВОЗМОЖНОСТИ И ФУНКЦИИ.....	Ru-2	РАБОТА В РЕЖИМЕ ЭНЕРГОСБЕРЕЖЕНИЯ	Ru-11
НАЗВАНИЯ ДЕТАЛЕЙ	Ru-3	10 °С РЕЖИМ ОБОГРЕВА	Ru-12
ПОДГОТОВКА К РАБОТЕ	Ru-5	РАБОТА В РЕЖИМЕ MANUAL AUTO	
РАБОТА	Ru-6	(РУЧНОЙ АВТО).....	Ru-12
ИСПОЛЬЗОВАНИЕ ТАЙМЕРА	Ru-8	ЧИСТКА И УХОД	Ru-13
РАБОТА ТАЙМЕРА АВТОМАТИЧЕСКОГО		ВЫБОР СИГНАЛЬНОГО КОДА ПУЛЬТА	
ВЫКЛЮЧЕНИЯ	Ru-9	ДИСТАНЦИОННОГО УПРАВЛЕНИЯ	Ru-15
НАСТРОЙКА НАПРАВЛЕНИЯ		УСТРАНЕНИЕ НЕИСПРАВНОСТЕЙ.....	Ru-16
ЦИРКУЛЯЦИИ ВОЗДУХА.....	Ru-10	РЕКОМЕНДАЦИИ ПО ЭКСПЛУАТАЦИИ	Ru-17

МЕРЫ ПРЕДОСТОРОЖНОСТИ

- Перед использованием устройства внимательно прочитайте данные “МЕРЫ ПРЕДОСТОРОЖНОСТИ” и используйте его должным образом.
- Инструкции данного раздела относятся к мерам безопасности; обязательно соблюдайте безопасные условия эксплуатации.
- Надписи “ОПАСНОСТЬ”, “ВНИМАНИЕ” и “ПРЕДУПРЕЖДЕНИЕ” в данных инструкциях имеют следующее значение:

 ОПАСНОСТЬ!	Этот знак обозначает процедуры, которые в случае неправильного выполнения вполне вероятно могут привести к смерти или серьезному травмированию пользователя или обслуживающего персонала.
 ВНИМАНИЕ!	Этот знак обозначает процедуры, которые в случае неправильного выполнения могут привести к смерти или серьезному травмированию пользователя или обслуживающего персонала.
 ПРЕДУПРЕЖДЕНИЕ!	Этот знак обозначает процедуры, которые в случае неправильного выполнения могут привести к физическому травмированию пользователя или ущербу для имущества.

ТАСНОСТЬ!

- Не пытайтесь устанавливать этот кондиционер самостоятельно.
- Данный кондиционер не содержит обслуживаемых пользователем деталей. Для ремонта всегда обращайтесь к авторизованному обслуживающему персоналу.
- При перемещении кондиционера проконсультируйтесь с авторизованным обслуживающим персоналом относительно его отключения и установки.
- Не переохлаждайтесь чрезмерно, находясь в течение нескольких часов в потоке охлажденного воздуха.
- Не вставляйте пальцы или предметы в выпускной порт или выпускную решетку.
- Не включайте и не выключайте кондиционер путем отсоединения шнура питания.
- Соблюдайте меры предосторожности, чтобы не повредить шнур питания.
- В случае неисправности (запаха горелого и т. п.) немедленно остановите работу устройства, выключите разъединитель питания и обратитесь к авторизованному обслуживающему персоналу.
- В случае утечки охладителя не допускайте наличия поблизости огня либо воспламеняющихся веществ (обратитесь к авторизованному обслуживающему персоналу).
- Если шнур питания данного устройства поврежден, он должен быть заменен только авторизованным ремонтным персоналом, поскольку для этого необходим специальный инструмент и соответствующий шнур.

ПРЕДУПРЕЖДЕНИЕ!

- Периодически осуществляйте проветривание во время использования кондиционера.
- Не направляйте воздушный поток на каминные или нагревательные приборы.
- Не взбирайтесь на кондиционер и не помещайте на него предметы.
- Не вешайте предметы на внутренний модуль.
- Не устанавливайте вазы с цветами или сосуды с водой на кондиционер.
- Не допускайте попадания воды на кондиционер.
- Не прикасайтесь к кондиционеру мокрыми руками.
- Не тяните за шнур питания.
- Отключите питание, если не пользуетесь внутренним модулем длительное время.
- Проверьте отсутствие повреждений монтажного кронштейна.
- Не помещайте животных или растения на пути воздушного потока.
- Не пейте воду, вытекающую из кондиционера.
- Не используйте устройство для хранения продуктов, растений или животных, точного оборудования или художественных произведений.
- Соединительные клапаны становятся горячими в режиме нагревания; обращайтесь с ними осторожно.
- Не прилагайте большие усилия к пластинам радиатора.
- Используйте кондиционер только с установленными воздушными фильтрами.
- Не заграждайте и не закрывайте выпускную решетку и выпускной порт.
- Убедитесь, что электронное оборудование располагается на расстоянии не менее 1 м от внутреннего и внешнего модулей.
- Избегайте установки кондиционера рядом с камином или другими нагревательными приборами.
- При установке внутреннего и внешнего модуля примите меры, предотвращающие доступ к ним детей.
- Не используйте огнеопасные газы рядом с кондиционером.
- Данное устройство не предназначено для использования лицами (включая детей) со сниженными физическими, сенсорными или умственными возможностями, не имеющими опыта и знаний, за исключением случаев наблюдения или инструктирования их относительно пользования кондиционером лицом, отвечающим за их безопасность. Для того, чтобы дети не играли с устройством, за ними должен осуществляться надзор.

ВОЗМОЖНОСТИ И ФУНКЦИИ

■ Функции энергосбережения и комфортной работы

ИНВЕРТЕР

В начале работы значительный объем энергопотребления используется для быстрого доведения температуры помещения до требуемого уровня. После этого модуль автоматически переключается на более низкое энергопотребление для экономной и комфортной работы.

ЭКОНОМНЫЙ РЕЖИМ РАБОТЫ

При работе в режиме ECONOMY (ЭНЕРГОСБЕРЕЖЕНИЕ), температура в помещении будет немного выше заданной в режиме охлаждения и немного ниже заданной в режиме нагревания. Поэтому режим ECONOMY (ЭНЕРГОСБЕРЕЖЕНИЕ) позволяет сохранить больше энергии, чем обычный режим работы.

ГОРИЗОНТАЛЬНЫЙ ВОЗДУШНЫЙ ПОТОК: ОХЛАЖДЕНИЕ/ НИСХОДЯЩИЙ ВОЗДУШНЫЙ ПОТОК: НАГРЕВАНИЕ

Для охлаждения помещения используйте горизонтальный воздушный поток, чтобы поток холодного воздуха не дул непосредственно на находящихся в помещении людей. Для нагревания помещения используйте нисходящий воздушный поток, чтобы мощные потоки теплого воздуха поступали в нижнюю часть помещения и создавали комфортную среду.

ВСЕНАПРАВЛЕННЫЙ ПОТОК ВОЗДУХА (РЕЖИМ КОЛЕБАНИЙ)

Трехмерное управление направлением воздушного потока осуществляется при одновременной регулировке направления воздушного потока ВВЕРХ/ВНИЗ и НАПРАВО/НАЛЕВО. Принимая во внимание, что заслонки направления воздушного потока ВВЕРХ/ВНИЗ работают автоматически согласно заданному направлению движения воздуха, можно задать направление воздушного потока исходя из режима работы.

СВЕРХТИХАЯ РАБОТА

Если при помощи кнопки FAN (ВЕНТИЛЯТОР) выбрать режим тихой работы QUIET, внутренний модуль переходит в режим сверхтихой работы для чего уменьшается поток воздуха, подаваемый внутренним модулем.

АВТОМАТИЧЕСКОЕ ПЕРЕКЛЮЧЕНИЕ

Режим работы (охлаждение, осушение, отопление) выбирается автоматически для поддержания заданной температуры, поэтому температура всегда держится на одном уровне.

РЕЖИМ 10°C HEAT

Температура в помещении может поддерживаться на уровне 10°C, чтобы предотвратить слишком сильное ее снижение.

■ Функция удобной работы

ПРОГРАММИРУЕМЫЙ ТАЙМЕР

Программируемый таймер позволяет Вам объединить режимы таймера выключения и таймера включения в единую последовательность. Последовательность может включать 1 переход от таймера включения к таймеру включения или от таймера включения к таймеру выключения в течение 24 часов.

ТАЙМЕР АВТОМАТИЧЕСКОГО ВЫКЛЮЧЕНИЯ

При нажатии кнопки таймера автоматического выключения во время режима отопления, настройка термостата кондиционера постепенно понижается в течение периода работы; во время режима охлаждения или высушивания настройка термостата постепенно повышается в течение периода работы. При достижении заданного времени аппарат автоматически выключается.

■ Функция чистки

СЪЕМНАЯ ВОЗДУХОЗАБОРНАЯ РЕШЕТКА

Воздушный фильтр внутреннего модуля можно легко снять для чистки и обслуживания.

ФУНГИЦИДНЫЙ ФИЛЬТР

Этот воздушный фильтр прошел специальную обработку и обладает стойкостью против плесени, что упрощает чистку и обслуживание фильтра.

ПОЛИФЕНОЛ-КАТЕХИНОВЫЙ ВОЗДУШНЫЙ ФИЛЬТР

Полифенол-катехиновый воздушный фильтр использует статическое электричество для очистки воздуха от мелких частиц и пыли, таких как табачный дым и пыльца растений, которые нельзя увидеть. Фильтр содержит катехин, который очень эффективен против различных бактерий и подавляет их рост при поглощении фильтром. Помните, что после установки воздушного фильтра количество проходящего воздуха уменьшается, незначительно снижая производительность внутреннего модуля.

ДЕЗОДОРИРУЮЩИЙ ФИЛЬТР НА ОТРИЦАТЕЛЬНЫХ ИОНАХ ВОЗДУХА

Он содержит микрочастицы керамики, создающие отрицательные ионы воздуха, обладающие дезодорирующим эффектом, которые могут поглощать и уменьшать специфический запах в помещении.

■ Пульт ДУ

БЕСПРОВОДНОЙ ПУЛЬТ ДИСТАНЦИОННОГО УПРАВЛЕНИЯ

Беспроводной пульт дистанционного управления упрощает работу с кондиционером.

БЕСПРОВОДНОЙ ПУЛЬТ ДИСТАНЦИОННОГО УПРАВЛЕНИЯ (ДОПОЛНИТЕЛЬНО)

Можно приобрести дополнительный беспроводной пульт дистанционного управления. При использовании беспроводного пульта управления есть определенные отличия от проводного пульта управления.

[Дополнительные функции беспроводного пульта управления]

- Недельный таймер
- Таймер специальной температуры

Вы также можете использовать беспроводной и проводной пульты дистанционного управления одновременно. (Но функциональность будет ограничена.)

При использовании ограниченных функций на пульте дистанционного управления будет слышан звуковой сигнал и будут мигать OPERATION, TIMER и 3-я лампочка внутреннего модуля.

[Запрещенные функции беспроводного пульта управления]

- Режим 10°C HEAT
- ТАЙМЕР (таймер включения, таймер выключения и программируемый таймер)
- ТАЙМЕР АВТОМАТИЧЕСКОГО ВЫКЛЮЧЕНИЯ

НАЗВАНИЯ ДЕТАЛЕЙ

Fig. 1

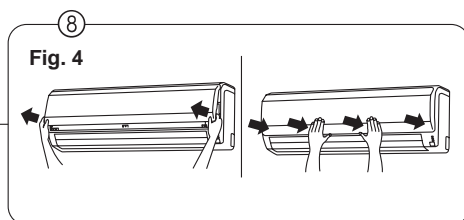
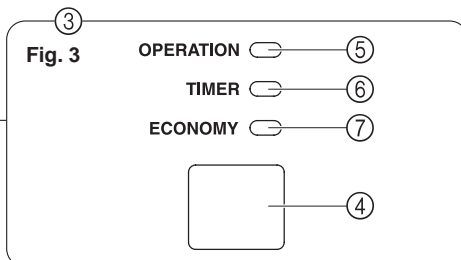
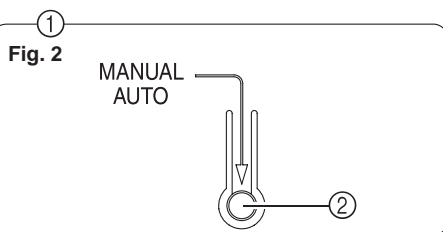
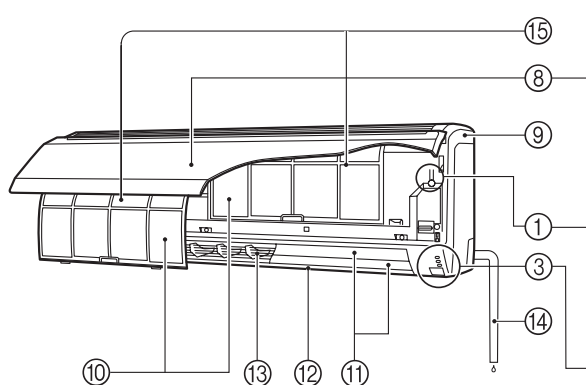

Fig. 5

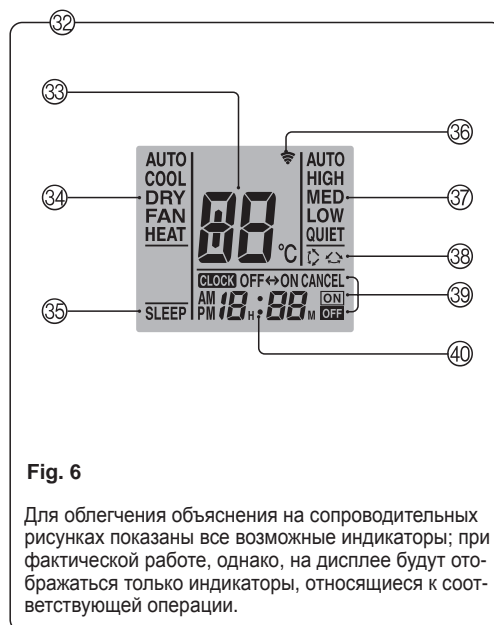
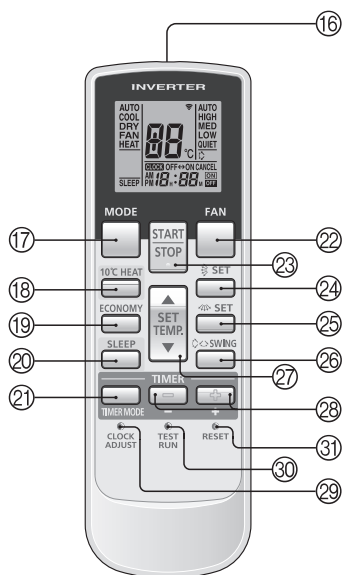

Fig. 6

Для облегчения объяснения на сопроводительных рисунках показаны все возможные индикаторы; при фактической работе, однако, на дисплее будут отображаться только индикаторы, относящиеся к соответствующей операции.

Fig. 1 Внутренний модуль**1 Панель управления работой (Fig. 2)****2 Кнопка MANUAL AUTO (РУЧНОЙ АВТО)**

- При нажатии и удержании кнопки MANUAL AUTO в течение более 10 секунд включается режим форсированного охлаждения.
- Режим форсированного охлаждения используется во время установки. Использовать только авторизованным персоналом.
- При случайном включении режима форсированного охлаждения, нажмите кнопку START/STOP (ПУСК/ОСТАНОВ) для прекращения работы.
- Нажмите кнопку FILTER INDICATOR RESET (СБРОС ИНДИКАТОРА ФИЛЬТРА).

3 Индикатор (Fig. 3)**4 Приемник сигналов дистанционного управления****5 Индикаторная лампа OPERATION (РАБОТА) (зеленая)****6 Индикаторная лампа TIMER (ТАЙМЕР) (оранжевая)**

- Если индикатор TIMER (ТАЙМЕР) мигает при работе таймера, это указывает на ошибку при настройке таймера (См. стр. 18 "Автоматический перезапуск").

7 Индикаторная лампа ECONOMY (ЭНЕРГОСБЕРЕЖЕНИЕ) (зеленая)

- Индикаторная лампа ECONOMY (ЭНЕРГОСБЕРЕЖЕНИЕ) светится в режиме ЭНЕРГОСБЕРЕЖЕНИЯ и 10 °С НАГРЕВА.

8 ВПУСКНАЯ РЕШЕТКА (Fig.4)**9 Передняя панель****10 Воздушный фильтр****11 Жалюзи направления воздушного потока****12 Рассеиватель мощности****13 Жалюзи поворота "влево-вправо" (позади жалюзи направления воздушного потока)****14 Дренажный шланг****15 Воздушный фильтр****Fig. 5 Пульт дистанционного управления****16 Передатчик сигнала****17 Кнопка MODE (РЕЖИМ)****18 Кнопка 10 °C HEAT (РЕЖИМ ОБОГРЕВА 10 ГРД)****19 Кнопка ECONOMY (ЭНЕРГОСБЕРЕЖЕНИЕ)****20 Кнопка SLEEP (АВТОМАТИЧЕСКОЕ ВЫКЛЮЧЕНИЕ)****21 Кнопка TIMER MODE (РЕЖИМ ТАЙМЕРА)****22 Кнопка FAN (ВЕНТИЛЯТОР)****23 Кнопка START/STOP (ПУСК/ОСТАНОВ)****24 Кнопка SET (НАСТРОЙКА) (вертикальная)****25 Кнопка SET (НАСТРОЙКА) (горизонтальная)****26 Кнопка SWING (КОЛЕБАНИЕ)****27 Кнопка SET TEMP. (НАСТРОЙКА ТЕМПЕРАТУРЫ) (▲ / ▼)****28 Кнопка TIMER SET (НАСТРОЙКА ТАЙМЕРА) (⊕ / ⊖)****29 Кнопка CLOCK ADJUST (НАСТРОЙКА ЧАСОВ)****30 Кнопка TEST RUN (ТЕСТОВЫЙ ЗАПУСК)**

- Эта кнопка используется при установке кондиционера и не должна использоваться в нормальных условиях, поскольку термостат внутреннего модуля будет работать некорректно.

- Если эта кнопка будет нажата в нормальных условиях, внутренний модуль переключится в тестовый режим, а индикаторная лампа OPERATION (РАБОТА) и индикаторная лампа TIMER (ТАЙМЕР) внутреннего модуля начнут мигать одновременно.

- Для выключения тестового режима нажмите кнопку START/STOP (ПУСК/ОСТАНОВ), чтобы выключить кондиционер.

31 Кнопка RESET (СБРОС)**32 Дисплей пульта дистанционного управления (Fig.6)****33 Дисплей настройки температуры****34 Дисплей режима работы****35 Дисплей таймера автоматического выключения****36 Индикатор передачи****37 Дисплей скорости вентилятора****38 Дисплей SWING (КОЛЕБАНИЯ)****39 Дисплей режима таймера****40 Дисплей часов**

ПОДГОТОВКА К РАБОТЕ

Включите питание

1 Включите автоматический выключатель

Установка элементов питания (AAA/R03/LR03 × 2)

1 Нажмите и сдвиньте крышку батарейного отсека в противоположную сторону, чтобы открыть его.

Сдвиньте в направлении стрелки, нажав на значок .

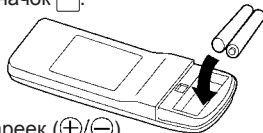

2 Вставьте батарейки.

Убедитесь, что соблюдается полярность батареек (+/-).

3 Закройте крышку батарейного отсека.

Настройте текущее время

1 Нажмите кнопку CLOCK ADJUST (НАСТРОЙКА ЧАСОВ) (Fig. 5 .

Для нажатия кнопки используйте кончик шариковой ручки или небольшой предмет.

2 Используйте кнопки TIMER SET (НАСТРОЙКА ТАЙМЕРА) (/) (Fig. 5) , чтобы выставить часы на текущее время.

Кнопка  : нажать для увеличения показаний времени.

Кнопка  : нажать для уменьшения показаний времени.

(при каждом нажатии на кнопки время будет увеличиваться/уменьшаться на 1 минуту; удерживайте кнопку нажатой для быстрого изменения времени с приращением в 10 минут.)

3 Нажмите кнопку CLOCK ADJUST (НАСТРОЙКА ЧАСОВ) (Fig. 5) снова.

При этом настройка времени завершится и часы запустятся.

Использование пульта дистанционного управления

- Для корректной работы пульт дистанционного управления должен быть направлен на приемник сигналов дистанционного управления (Fig.3 .
- Дальность действия: около 7 м.
- При надежном приеме сигнала внутренним модулем будет слышен звуковой сигнал.
- Если сигнала нет, нажмите кнопку пульта еще раз.

Держатель пульта дистанционного управления

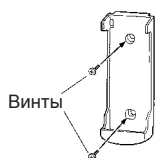

① Установка держателя.



② Вставка пульта дистанционного управления.



③ Извлечение пульта дистанционного управления (при использовании в руках).

ПРЕДУПРЕЖДЕНИЕ!

- Примите меры для предотвращения случайного глотания элементов питания маленькими детьми.
- Если пульт дистанционного управления длительное время не используется, выньте из него элементы питания во избежание возможной утечки и повреждения пульта.
- Если вытекшая из элемента питания жидкость вступит в контакт с вашей кожей, глазами или ртом, немедленно промойте их обильным количеством воды и обратитесь к врачу.
- Разряженные элементы питания следует немедленно вынимать и утилизировать надлежащим образом, либо выбросив их в емкость для сбора элементов питания, либо сдав на соответствующий пункт приема.
- Не пытайтесь перезарядить сухие элементы питания.

Никогда не смешивайте новые и использованные элементы питания, а также элементы питания разных типов. При нормальном использовании батарейки должны служить примерно 1 год. Если дальность действия пульта дистанционного управления заметно сократится, замените элементы питания и нажмите кнопку RESET (СБРОС) кончиком шариковой ручки или другим мелким предметом.

OPERATION (РАБОТА)

Выбор режима работы

1 Нажмите кнопку **START/STOP (ПУСК/ОСТАНОВ)** (Fig.5 ㉓). Загорится индикаторная лампочка OPERATION (РАБОТА) (зеленая) (Fig. 3 ㉑) внутреннего модуля. Кондиционер включится.

2 Нажмите кнопку **MODE (РЕЖИМ)** (Fig.5 ㉒) для выбора требуемого режима.

При каждом нажатии на кнопку режим изменяется следующим образом.

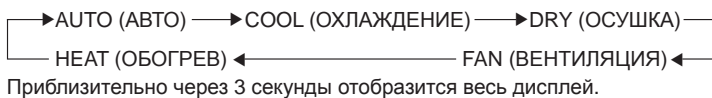

Настройка термостата

Нажмите кнопку **SET TEMP. (НАСТРОЙКА ТЕМПЕРАТУРЫ)** (Fig. 5 ㉔).

- ▲ кнопка: нажмите для увеличения значения настройки термостата.
- ▼ кнопка: нажмите для уменьшения значения настройки термостата.

● Диапазон настроек термостата:

AUTO (АВТОМАТИЧЕСКИ)...18 - 30 °C
Обогрев16 - 30 °C
Охлаждение/Осушка18 - 30 °C

Термостат не может использоваться для настройки температуры в помещении в режиме FAN (ВЕНТИЛЯЦИЯ) (температура не будет отображаться на дисплее пульта дистанционного управления).

Приблизительно через 3 секунды отобразится весь дисплей.

Настройки термостата должны считаться стандартными и могут несколько отличаться от фактической температуры в помещении.

Настройка скорости вентилятора

Нажмите кнопку **FAN (ВЕНТИЛЯТОР)** (Fig. 5 ㉕).

При каждом нажатии кнопки скорость вентилятора изменяется в следующей последовательности:



Приблизительно через 3 секунды отобразится весь дисплей.

При выборе режима AUTO (АВТОМАТИЧЕСКИ):

- Обогрев** : Вентилятор работает в режиме, обеспечивающем оптимальную циркуляцию нагретого воздуха. Однако вентилятор может работать на очень низкой скорости, если температура выходящего из внутреннего модуля воздуха низкая.
- Охлаждение** : При приближении температуры в помещении к настройкам термостата, скорость вентилятора уменьшается.
- Вентиляция** : Вентилятор работает на низкой скорости.

В режиме мониторинга и в начале режима обогрева вентилятор будет работать на очень маленьких скоростях.

Режим SUPER QUIET (СВЕРХТИХАЯ РАБОТА)

При установке в режим тихой работы:

Запускается режим SUPER QUIET (СВЕРХТИХАЯ РАБОТА). Воздушный поток из внутреннего модуля будет уменьшен для снижения шума.

- Режим SUPER QUIET (СВЕРХТИХАЯ РАБОТА) не может использоваться в режиме осушки. (Это относится и к выбору режима осушки при работе в режиме AUTO (АВТОМАТИЧЕСКИЙ).)
- В режиме сверхтихой работы производительность нагрева и охлаждения будет несколько снижена. Если температура в помещении не повышается/понижается в режиме сверхтихой работы, настройте скорость вентилятора кондиционера.

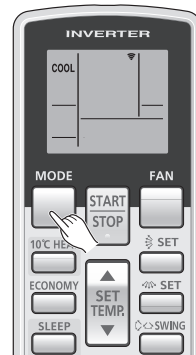

Пример: Выбран режим COOL (ОХЛАЖДЕНИЕ).



Пример: Настроена температура 26 °C.

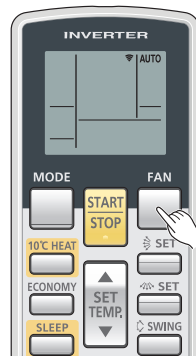

Пример: Выбран режим AUTO (АВТОМАТИЧЕСКИЙ).

OPERATION (РАБОТА)

Выключение

Нажмите кнопку **START/STOP (ПУСК/ОСТАНОВ) (Fig. 5 ㉓)**.

Индикаторная лампочка OPERATION (РАБОТА) (зеленая) (Fig. 3 ㉔) погаснет.

Режим работы AUTO CHANGEOVER (АВТОМАТИЧЕСКОЕ ПЕРЕКЛЮЧЕНИЕ)

AUTO (АВТОМАТИЧЕСКИЙ): ● При первом выборе режима AUTO CHANGEOVER (АВТОМАТИЧЕСКОЕ ПЕРЕКЛЮЧЕНИЕ) вентилятор будет работать на очень низкой скорости в течение нескольких минут, пока модуль не определит состояние помещения и осуществит выбор подходящего режима работы.

Если разница между настройкой термостата и фактической температурой в помещении превышает $+2\text{ }^{\circ}\text{C}$ → Включается режим охлаждения или осушки

Если разница между настройкой термостата и фактической температурой в помещении составляет $\pm 2\text{ }^{\circ}\text{C}$ → Определяется наружной температурой

Если разница между настройкой термостата и фактической температурой в помещении меньше $-2\text{ }^{\circ}\text{C}$ → Включается режим обогрева

- Если кондиционер установил температуру в помещении, близкую к настройке термостата, он начнет осуществлять мониторинг работы. В режиме мониторинга вентилятор будет работать на низкой скорости. Если температура в помещении впоследствии изменяется, кондиционер еще раз выберет соответствующий режим работы (обогрев, охлаждение) для приведения температуры к значению, заданному термостатом.
- Если режим, выбранный модулем, не соответствует нужному вам, выберите один из режимов работы (HEAT (ОБОГРЕВ), COOL (ОХЛАЖДЕНИЕ), DRY (ОСУШКА), FAN (ВЕНТИЛЯЦИЯ)).

Режимы работы

Обогрев:

- Используется для обогрева помещения.
- Если выбран режим обогрева, кондиционер будет работать с очень низкой скоростью вентилятора в течение 3-5 минут, после чего переключится на заданную скорость. Это время необходимо внутреннему модулю для прогрева перед работой на полную мощность.
- При очень низкой температуре в помещении на наружном модуле может образоваться иней и его производительность снизится. Для удаления инея кондиционер будет автоматически периодически включаться в режим оттаивания. Во время автоматического размораживания лампочка OPERATION (РАБОТА) (зеленая) (Fig.3 ㉔) будет мигать, а режим обогрева выключаться.
- После начала работы в режиме обогрева необходимо некоторое время для повышения температуры в помещении.

Охлаждение:

- Используется для охлаждения помещения.

Осушка:

- Используется для мягкого охлаждения во время осушки помещения.
- Вы не можете осуществлять обогрев в режиме осушки.
- В режиме осушки модуль будет работать на низкой скорости; для регулировки влажности в помещении вентилятор внутреннего модуля может время от времени останавливаться. Кроме того, вентилятор может работать на очень низкой скорости при регулировании влажности в помещении.
- Скорость вентилятора не может изменяться вручную при выборе режима осушки.

Вентиляция:

- Используется для обеспечения циркуляции воздуха в помещении.

В режиме обогрева:

Установите термостат на температуру, превышающую текущую температуру в помещении. Режим обогрева не будет работать, если термостат установлен на температуру, которая ниже фактической температуры в помещении.

В режиме охлаждения/осушки:

Установите термостат на температуру, которая ниже текущей температуры в помещении. Режимы охлаждения и осушки не будут работать, если термостат установлен на температуру, превышающую фактическую температуру в помещении (в режиме охлаждения будет работать только один вентилятор).

В режиме вентиляции:

Вы не можете использовать модуль для обогрева и охлаждения помещения.

ИСПОЛЬЗОВАНИЕ ТАЙМЕРА

Перед использованием функции таймера убедитесь, что на пульте дистанционного управления установлено правильное текущее время (☞ стр. 5).

Использование таймеров включения и выключения

1 Нажмите кнопку START/STOP (ПУСК/ОСТАНОВ) (Fig. 5 23) (если модуль уже работает, перейдите к шагу 2).

Загорится индикаторная лампочка OPERATION (РАБОТА) (зеленая) (Fig. 3 5) внутреннего модуля.

2 Нажмите кнопку TIMER MODE (РЕЖИМ ТАЙМЕРА) (Fig. 5 21) для выбора таймера выключения или таймера включения.

При каждом нажатии кнопки функция таймера переключается в следующей последовательности:

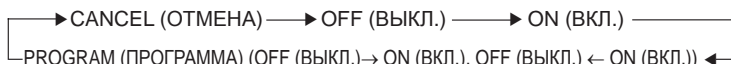

Загорится индикаторная лампочка TIMER (ТАЙМЕР) (оранжевая) (Fig. 3 6) внутреннего модуля.

3 Используйте кнопки TIMER SET (Fig. 5 20) для регулировки требуемого времени включения или выключения.

Настраивайте время, пока дисплей мигает (мигание будет продолжаться около пяти секунд).

Кнопка : нажать для увеличения показаний времени.

Кнопка : нажать для уменьшения показаний времени.

Приблизительно через 5 секунды отобразится весь дисплей.

Отмена таймера

С помощью кнопки TIMER MODE (РЕЖИМ ТАЙМЕРА) выберите "CANCEL" (ОТМЕНА). Кондиционер вернется в нормальный режим работы.

Изменение настроек таймера

Выполните шаги 2 и 3.

Выключение кондиционера во время работы таймера

Нажмите кнопку START/STOP (ПУСК/ОСТАНОВ).

Изменение условий работы

Если вы хотите изменить условия работы (режим, скорость вентилятора, настройки термостата, режим SUPER QUIET (СВЕРХТИХАЯ РАБОТА)), после настройки таймера подождите, пока отобразится весь дисплей, нажмите соответствующие кнопки для внесения требуемых изменений в режим работы кондиционера.

Использование программируемого таймера

1 Нажмите кнопку START/STOP (ПУСК/ОСТАНОВ) (Fig. 5 23) (если модуль уже работает, перейдите к шагу 2).

Загорится индикаторная лампочка OPERATION (РАБОТА) (зеленая) (Fig. 3 5) внутреннего модуля.

2 Настройте нужное время на таймерах выключения и включения. См. раздел "Использование таймеров включения и выключения" при выборе требуемого режима и времени.

Приблизительно через 3 секунды отобразится весь дисплей.

Загорится индикаторная лампочка TIMER (ТАЙМЕР) (оранжевая) (Fig. 3 6) внутреннего модуля.

3 Нажмите кнопку TIMER MODE (РЕЖИМ ТАЙМЕРА) (Fig. 5 21) для выбора режима работы таймера PROGRAM (ПРОГРАММА) (отобразится OFF (ВЫКЛ.) -> ON (ВКЛ.) или OFF (ВЫКЛ.) -> ON (ВКЛ.)).

На дисплее попеременно будет отображаться "OFF timer" (таймер выключения) и "ON timer" (таймер включения), при выборе которых отобразится настройка времени для первой из выполняемых операций.

- Программируемый таймер начнет работу. (Если таймер включения выбран первым, модуль прекратит работу в этот момент.)

Приблизительно через 5 секунды отобразится весь дисплей.

Отмена таймера

С помощью кнопки TIMER MODE (РЕЖИМ ТАЙМЕРА) выберите "CANCEL" (ОТМЕНА). Кондиционер вернется в нормальный режим работы.

Изменение настроек таймера

1. Следуйте инструкциям раздела "Использование таймера включения и выключения" для выбора настроек таймера, которые вы хотите изменить.
2. Нажмите кнопку TIMER MODE (РЕЖИМ ТАЙМЕРА) для выбора режимов OFF (ВЫКЛ.) -> ON (ВКЛ.) или OFF (ВЫКЛ.) -> ON (ВКЛ.).

Выключение кондиционера во время работы таймера

Нажмите кнопку START/STOP (ПУСК/ОСТАНОВ).

Изменение условий работы

Если вы хотите изменить условия работы (режим, скорость вентилятора, настройки термостата, режим SUPER QUIET (СВЕРХТИХАЯ РАБОТА)), после настройки таймера подождите, пока отобразится весь дисплей, нажмите соответствующие кнопки для внесения требуемых изменений в режим работы кондиционера.

Программируемый таймер

- Программируемый таймер позволяет вам объединить работу таймеров включения и выключения в одной последовательности. Последовательность может содержать 1 переход с таймера выключения к таймеру включения или с таймера включения к таймеру выключения в течение 24 часов.
- Первой будет выполняться операция таймера, установленного на ближайшее к текущему времени. Порядок операций обозначается стрелкой на пульте дистанционного управления (OFF (ВЫКЛ.) -> ON (ВКЛ.) или OFF (ВЫКЛ.) -> ON (ВКЛ.)).
- Одним из примеров использования программируемого таймера может быть автоматическое выключение кондиционера (таймер выключения) после того, как вы ляжете спать, а затем его включение (таймер включения) утром перед тем, как вы проснетесь.

РАБОТА ТАЙМЕРА АВТОМАТИЧЕСКОГО ВЫКЛЮЧЕНИЯ

В отличие от других функций таймеров, таймер SLEEP (ТАЙМЕР АВТОМАТИЧЕСКОГО ВЫКЛЮЧЕНИЯ) используется для настройки продолжительности работы кондиционера до его выключения.

Использование таймера SLEEP (ТАЙМЕР АВТОМАТИЧЕСКОГО ВЫКЛЮЧЕНИЯ)

При работающем или выключенном кондиционере нажмите кнопку SLEEP (ТАЙМЕР АВТОМАТИЧЕСКОГО ВЫКЛЮЧЕНИЯ) (Fig. 5 ㉔).

Светятся индикаторные лампы OPERATION (РАБОТА) (зеленая) (Fig. 3 ㉕) и TIMER (ТАЙМЕР) (оранжевая) (Fig. 3 ㉖).

Изменение настроек таймера

Повторно нажмите кнопку SLEEP (ТАЙМЕР АВТОМАТИЧЕСКОГО ВЫКЛЮЧЕНИЯ) (Fig. 5 ㉔) и задайте время с помощью кнопок TIMER SET (НАСТРОЙКА ТАЙМЕРА) (\oplus / \ominus) (Fig. 5 ㉘).

Настраивайте время, пока дисплей режима таймера мигает (мигание будет продолжаться около 5 секунд).

Кнопка \oplus : нажать для увеличения показаний времени.

Кнопка \ominus : нажать для уменьшения показаний времени.

Приблизительно через 5 секунды отобразится весь дисплей.

Таймер SLEEP (ТАЙМЕР АВТОМАТИЧЕСКОГО ВЫКЛЮЧЕНИЯ)

Для предотвращения чрезмерного нагрева или охлаждения во время сна, функция таймера SLEEP (ТАЙМЕР АВТОМАТИЧЕСКОГО ВЫКЛЮЧЕНИЯ) автоматически изменяет настройки в соответствии с заданным временем. По истечении заданного времени кондиционер полностью выключается.

В режиме обогрева:

Если таймер SLEEP (ТАЙМЕР АВТОМАТИЧЕСКОГО ВЫКЛЮЧЕНИЯ) настроен, настройка термостата будет автоматически снижаться на 1°C через каждые 30 минут. Когда настройка термостата снизится на 4°C, данная настройка сохранится до истечения заданного времени, после чего кондиционер автоматически выключится.

Настройка таймера SLEEP (ТАЙМЕР АВТОМАТИЧЕСКОГО ВЫКЛЮЧЕНИЯ)

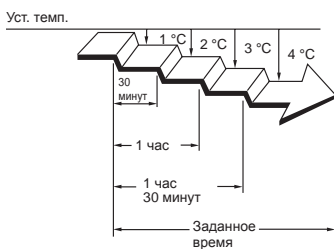

Во время охлаждения/осушки:

После включения таймера автоматического выключения настройка термостата автоматически увеличивается на 1°C каждый час. Когда настройка термостата возрастет на 2°C, данная настройка сохранится до истечения заданного времени, после чего кондиционер автоматически выключится.

Настройка таймера SLEEP (ТАЙМЕР АВТОМАТИЧЕСКОГО ВЫКЛЮЧЕНИЯ)

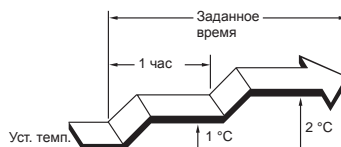

НАСТРОЙКА НАПРАВЛЕНИЯ ЦИРКУЛЯЦИИ ВОЗДУХА

- Отрегулируйте направление потоков воздуха (вверх, вниз, влево и вправо) с помощью кнопок AIR DIRECTION (НАПРАВЛЕНИЕ ВОЗДУШНЫХ ПОТОКОВ) на пульте дистанционного управления.
- Используйте кнопки AIR DIRECTION (НАПРАВЛЕНИЕ ВОЗДУШНЫХ ПОТОКОВ), после того как внутренний модуль начал работу и жалюзи направления воздушного потока прекратили движение.

Настройка вертикального направления воздушного потока

Нажмите кнопку SET (НАСТРОЙКА) (вертикальная) (Fig. 5 24).

При каждом нажатии кнопки направление воздушного потока изменяется следующим образом:

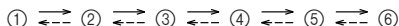

Типы настроек направления воздушного потока:

①, ②, ③, ④, ⑤, ⑥: В режимах обогрева/охлаждения/осушки

На дисплее пульта дистанционного управления изменений не происходит.

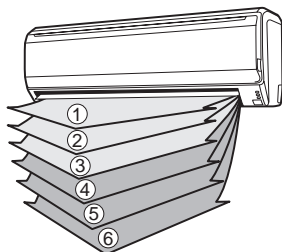

- Используйте настройки направления воздушного потока в пределах, указанных выше.
- Вертикальное направление воздушного потока настраивается автоматически, в соответствии с показанным, и зависит от выбранного режима работы.

В режиме охлаждения/осушки : Горизонтальный поток ①

В режиме обогрева : Нисходящий поток ⑤

- В режиме AUTO (АВТОМАТИЧЕСКИЙ) в первые несколько минут после начала работы воздушный поток будет горизонтальным ①; в течение этого периода времени направление воздушного потока не может регулироваться.

- Направление ① ↔ ②

Изменяется только направление жалюзи направления воздушного потока; направление рассеивателя мощности остается неизменным.

Настройка направления воздушного потока временно станет равной ①, пока температура воздушного потока ниже в начале работы в режиме обогрева.

- После начала работы режима AUTO/HEAT (АВТО/ОБОГРЕВ) и при автоматическом времени оттаивания (см. стр. 16), направление потока воздуха будет горизонтальным ①.

Однако направление воздушного потока невозможно регулировать в начале работы устройства в режиме AUTO (АВТО).

Горизонтальная регулировка потока воздуха

Нажмите кнопку SET (НАСТРОЙКА) (горизонтальная)(Fig. 5 25).

- При каждом нажатии кнопки направление воздушного потока изменяется следующим образом:



На дисплее пульта дистанционного управления изменений не происходит.

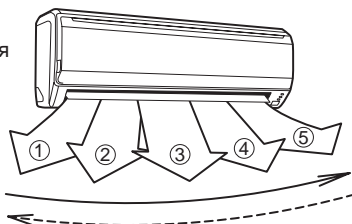

⚠ ОПАСНОСТЬ!

- Никогда не помещайте пальцы или другие предметы внутрь выпускных портов, поскольку внутренний вентилятор работает на высоких оборотах и может нанести серьезные травмы.

- Всегда используйте кнопку SET (НАСТРОЙКА) пульта дистанционного управления для настройки жалюзи вертикального направления воздушного потока. Попытка ручного перемещения может привести к их некорректной работе; в этом случае выключите кондиционер и снова включите его. Жалюзи снова должны работать должным образом.

- При использовании в режимах охлаждения или осушки не устанавливайте жалюзи направления потока воздуха в диапазон положений при обогреве (④ - ⑥) на длительное время, поскольку водяной пар может конденсироваться рядом с выходной решеткой и из внутреннего модуля может капать вода. При работе в режимах охлаждения и осушки, если жалюзи направления воздушного потока остаются в диапазоне положений при нагреве более 20 минут, они автоматически возвратятся в положение ③.

- При использовании в помещении с детьми, пожилыми или больными людьми направление воздушного потока и температура в помещении при выполнении настроек должны выбираться осторожно.

РЕЖИМ КОЛЕБАНИЙ

Включите кондиционер перед выполнением данной процедуры.

Выбор режима SWING (КОЛЕБАНИЯ)

Нажмите кнопку SWING (КОЛЕБАНИЯ) (Fig. 5 ⑳).

Отобразится дисплей SWING (КОЛЕБАНИЯ) (Fig. 6 ㉑).

При каждом нажатии кнопки SWING (КОЛЕБАНИЯ) режим колебания будет изменяться в следующей последовательности.

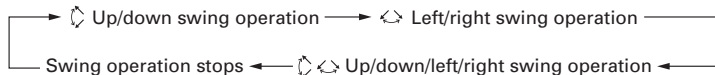

Выключение режима SWING (КОЛЕБАНИЯ)

Нажмите кнопку SWING (КОЛЕБАНИЯ) и выберите STOP (ОСТАНОВ).

Направление воздушного потока вернется к настройкам, выполненным перед началом колебаний.

Режим колебаний

- Колебания вверх/вниз: Колебания осуществляется с использованием диапазона в соответствии с текущим направлением воздушного потока. Направление воздушного потока 1–4 (для охлаждения, осушки).
Когда верхние жалюзи направления воздушного потока находятся в горизонтальном положении, нижние жалюзи перемещаются (колеблются) для направления воздушного потока на широкое пространство.
Направление воздушного потока 3–6 (для обогрева).
Когда жалюзи направления воздушного потока направлены вниз или вертикально вниз, воздушный поток направлен, главным образом, на пол.
- Колебание влево-вправо: Жалюзи направления воздушного потока перемещаются (колеблются) и направляют воздушный поток влево-вправо.
- Колебание вверх-вниз/влево-вправо: Жалюзи направления воздушного потока перемещаются (колеблются) и направляют воздушный поток как вверх-вниз, так и влево-вправо.
- Работа в режиме SWING (КОЛЕБАНИЯ) может временно приостанавливаться, когда вентилятор кондиционера не работает или работает на очень маленькой скорости.
- Если кнопка SET (НАСТРОЙКА) (вертикальная) нажата в режиме колебаний вверх-вниз, колебания вверх-вниз будут прекращены; если кнопка SET (НАСТРОЙКА) (горизонтальная) нажата в режиме колебаний влево-вправо, колебания влево-вправо будут прекращены.

РАБОТА В РЕЖИМЕ ЭНЕРГОСБЕРЕЖЕНИЯ

Включите кондиционер перед выполнением данной процедуры.

Использование режима ECONOMY (ЭНЕРГОСБЕРЕЖЕНИЕ)

Нажмите кнопку ECONOMY (ЭНЕРГОСБЕРЕЖЕНИЕ) (Fig.5 ㉒).

Начнет светиться индикаторная лампа ECONOMY (ЭНЕРГОСБЕРЕЖЕНИЕ) (зеленая) (Fig. 3 ㉓).

Включается режим ECONOMY (Энергосбережение).

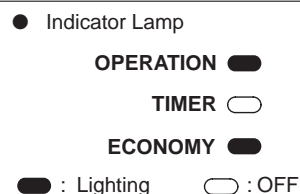

Выключение режима ECONOMY (ЭНЕРГОСБЕРЕЖЕНИЕ)

Нажмите кнопку ECONOMY (ЭНЕРГОСБЕРЕЖЕНИЕ) (Fig.5 ㉒) еще раз.

Индикаторная лампа ECONOMY (ЭНЕРГОСБЕРЕЖЕНИЕ) (зеленая) (Fig. 3 ㉓) погаснет. Кондиционер начнет работать в нормальном режиме.

Режим работы ECONOMY (ЭНЕРГОСБЕРЕЖЕНИЕ)

При максимальной производительности работа в режиме ECONOMY (ЭНЕРГОСБЕРЕЖЕНИЕ) обеспечивает около 70% производительности при охлаждении и обогреве в нормальном режиме работы.

- Если помещение не охлаждается (или не нагревается) должным образом в ЭНЕРГОСБЕРЕГАЮЩЕМ режиме, выберите нормальный режим работы.
- В течение времени мониторинга в режиме AUTO (АВТОМАТИЧЕСКИЙ) работа кондиционера не изменится на режим работы ECONOMY (ЭНЕРГОСБЕРЕЖЕНИЕ), даже если режим ECONOMY (ЭНЕРГОСБЕРЕЖЕНИЕ) выбран нажатием кнопки ECONOMY (ЭНЕРГОСБЕРЕЖЕНИЕ).
- При работе в режиме ECONOMY (ЭНЕРГОСБЕРЕЖЕНИЕ), температура в помещении будет немного выше заданной в режиме охлаждения и немного ниже заданной в режиме нагревания. Поэтому режим ECONOMY позволяет сохранить больше энергии, чем обычный режим работы.
- В случае многопрофильного кондиционера режим ECONOMY (ЭНЕРГОСБЕРЕЖЕНИЕ) доступен только для настройки внутреннего модуля.

10 °C РЕЖИМ ОБОГРЕВА

Использование 10 °C РЕЖИМА ОБОГРЕВА

Нажмите кнопку 10 °C HEAT (РЕЖИМ ОБОГРЕВА 10 ГРД) (Fig.5 ⑱)

Индикаторная лампочка OPERATION (РАБОТА) (зеленая) (Fig. 3 ⑤) погаснет, а лампочка ECONOMY (ЭНЕРГОСБЕРЕЖЕНИЕ) (зеленая) (Fig. 3 ⑦) засветится.

Чтобы прекратить режим 10 °C HEAT (РЕЖИМ ОБОГРЕВА 10 ГРД)

Нажмите кнопку START/STOP (ПУСК/ОСТАНОВ) (Fig. 5 ⑲)

OPERATION (РАБОТА) прекращается, и индикаторная лампа ECONOMY (ЭНЕРГОСБЕРЕЖЕНИЕ) (зеленая)(Fig. 3 ⑦) погаснет.

Режим 10 °C ОБОГРЕВА

- Режим обогрева не будет работать, если температура в помещении достаточно высокая.
- Температура в помещении может поддерживаться на уровне 10 °C при нажатии кнопки 10 °C HEAT (Fig.5 ⑱), чтобы предотвратить слишком резкое понижение температуры в помещении.
- В случае использования с многопрофильным кондиционером другого внутреннего модуля для обогрева температура в помещении, в котором применяется функция "10 °C HEAT", возрастет. При использовании функции "10 °C HEAT" рекомендуется, чтобы все внутренние модули работали в режиме "10 °C HEAT".

Во время работы в режиме 10 °C HEAT (РЕЖИМ ОБОГРЕВА 10 ГРД) могут использоваться только следующие операции.

- ⇄ SWING (КОЛЕБАНИЯ)

- Indicator Lamp

OPERATION

TIMER

ECONOMY

: Lighting : OFF

РАБОТА В РЕЖИМЕ MANUAL AUTO (РУЧНОЙ АВТО)

Используйте режим MANUAL AUTO (РУЧНОЙ АВТО) в случае потери или недоступности пульта дистанционного управления.

Использование органов управления основного блока

Нажмите кнопку MANUAL AUTO (РУЧНОЙ АВТО) (Fig. 2 ②) более чем на 3 секунды и менее чем на 10 секунд на панели управления основного блока.

Для прекращения работы повторно нажмите кнопку MANUAL AUTO (РУЧНОЙ АВТО) (Fig. 2 ②).

(Средства управления расположены внутри впускной решетки)

- Когда кондиционер управляется с помощью кнопки MANUAL AUTO (РУЧНОЙ АВТО), он будет работать в том же режиме, что и режим AUTO (АВТОМАТИЧЕСКИЙ), выбранный с пульта дистанционного управления (см. стр. 7).
- Скорость вентилятора будет соответствовать режиму "AUTO" (АВТОМАТИЧЕСКИ), а настройка термостата будет стандартной. (24 °C)

ЧИСТКА И УХОД



ПРЕДУПРЕЖДЕНИЕ!

- Перед очисткой кондиционера убедитесь, что он выключен, а шнур питания отсоединен от сети.
- Убедитесь в надежной установке впускной решетки (Fig. 1 ⑧).
- При извлечении или установке воздушных фильтров не прикасайтесь к теплообменнику, это может привести к получению травм.

Очистка впускной решетки

1. Снимите впускную решетку.

- ① Расположите пальцы на обоих нижних концах панели решетки и потяните их вперед; если создается ощущение заклинивания решетки во время ее перемещения, приподнимите ее вперед для снятия.
- ② Пройдите промежуточную фиксацию и откройте впускную решетку, чтобы она расположилась горизонтально.

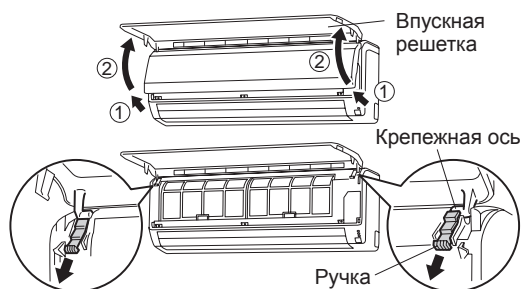

2. Промойте решетку водой.

Удалите пыль с помощью пылесоса; протрите устройство с использованием теплой воды, а затем высушите чистой мягкой тряпкой.

3. Установка впускной решетки.

- ① Тяните за ручки постоянно.
- ② Удерживая решетку горизонтально, установите левую и правую крепежные оси в подшипники верхней части панели.
- ③ Нажмите на места, обозначенные на рисунке стрелкой, и закройте впускную решетку.

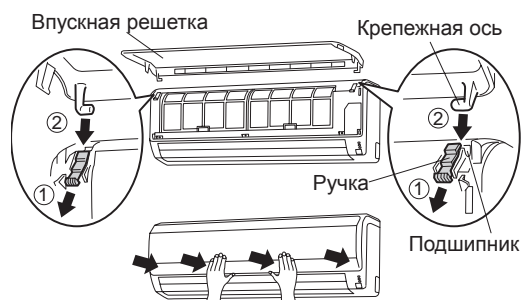

Очистка воздушного фильтра

1. Откройте впускную решетку и извлеките воздушный фильтр.

Поднимите вверх ручку воздушного фильтра, отсоедините 2 нижних петли и извлеките его.

Ручка воздушного фильтра



Крючки (2 расположения)

2. Удалите пыль с помощью пылесоса или промывкой.

После промывки высушите его в тени.

3. Установите фильтр на место и закройте впускную решетку.

- ① Выровняйте стороны фильтра относительно панели и полностью надавите на него, убедившись, что 2 нижние петли правильно вставлены в предназначенные для них отверстия в панели.



- ② Закройте впускную решетку. Крючки (2 расположения)
(В качестве примера на рисунке показано устройство без установленной впускной решетки.)

- Пыль может удаляться из воздушного фильтра как с помощью пылесоса, так и промывкой его в растворе мягкого моющего средства в теплой воде. Если вы моете фильтр, убедитесь, что он полностью высох в затененном месте, перед тем как установить его на место.
- Накопление грязи в воздушном фильтре является причиной ослабления воздушного потока, снижения производительности устройства и повышения шума при его работе.
- При нормальном использовании воздушные фильтры должны очищаться через каждые 2 недели.
- Не пользуйтесь кондиционером с открытой впускной решеткой.

- При эксплуатации в течение длительного времени устройство может накапливать внутри грязь, что снижает его производительность. Мы рекомендуем периодически осматривать устройство в дополнение к его очистке и уходу за ним. Для получения дополнительной информации проконсультируйтесь у авторизованного обслуживающего персонала.
- При очистке корпуса устройства не используйте воду с температурой выше 40 °C, абразивные чистящие средства или летучие средства, подобные бензолу или растворителю.
- Не подвергайте корпус устройства воздействию жидких инсектицидов или лаков для волос.
- При выключении устройства на 1 месяц или дольше, позвольте вентилятору непрерывно поработать около половины дня, чтобы полностью высушить внутренние детали.

Установка воздушного фильтра

1. Откройте впускную решетку и извлеките воздушные фильтры.

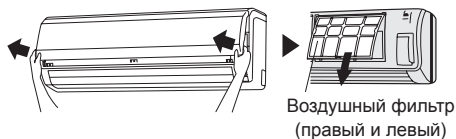

2. Установите комплект воздушных фильтров (комплект из 2 шт.).

① Установите воздушный фильтр в раму для воздушного фильтра.

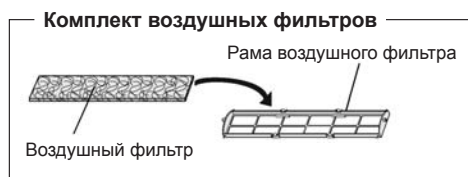

② Задействуйте защелку на обоих краях фильтра и два крючка в задней части рамы для воздушных фильтров.
Крючок (2 расположения в задней части)

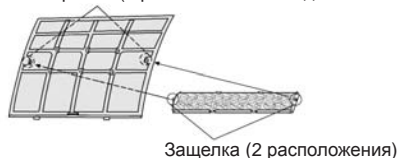

Убедитесь, что воздушный фильтр не выступает за края рамы.

③ Задействуйте 6 мест крепления в верхней и нижней части рамы для воздушных фильтров с помощью крючков на воздушном фильтре.

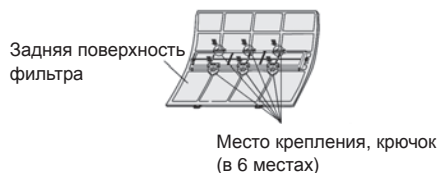

3. Установите 2 воздушных фильтра и закройте впускную решетку.

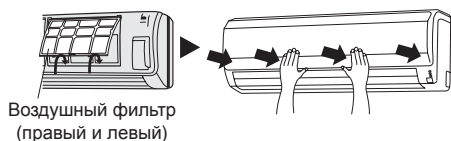

● При использовании воздушного фильтра эффективность увеличивается при установке высокой скорости вентилятора.

Замена загрязненных воздушных фильтров

Замените фильтры со следующими деталями (приобретаются отдельно).

- ПОЛИФЕНОЛ-КАТЕХИНОВЫЙ ВОЗДУШНЫЙ ФИЛЬТР: UTR-FA13-1
- Дезодорирующий фильтр на отрицательных ионах воздуха: UTR-FA13-2

1. Откройте впускную решетку и извлеките воздушные фильтры.

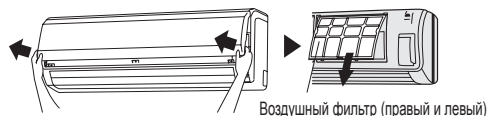

2. Замените их 2 новыми воздушными фильтрами.

- ① Извлеките старые воздушные фильтры в порядке, обратном их установке.
- ② Установите их тем же способом, что и при установке комплекта фильтров.

3. Установите 2 воздушных фильтра и закройте впускную решетку.

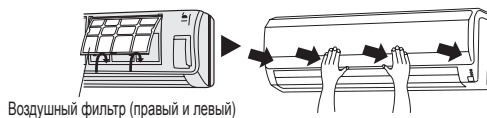

Касательно воздушных фильтров

ПОЛИФЕНОЛ-КАТЕХИНОВЫЙ ВОЗДУШНЫЙ ФИЛЬТР (1 лист)

- Воздушные фильтры являются одноразовыми. (Они не могут промываться и использоваться повторно.)
- При хранении воздушных фильтров используйте фильтры максимально быстро после вскрытия упаковки. (Очищающий эффект фильтра уменьшается, если он остается в открытой упаковке)
- В общем случае фильтры должны заменяться приблизительно через каждые 3 месяца.

Купите специальные воздушные фильтры (UTR-FA13-1) (продаются отдельно) для замены использованных загрязненных фильтров.

[Дезодорирующий фильтр на отрицательных ионах воздуха (1 лист) — светло-голубой]

- Фильтры должны заменяться приблизительно через каждые 3 года, чтобы обеспечивался дезодорирующий эффект.
- Рама фильтра не является одноразовым изделием.

Купите специальный дезодорирующий фильтр (UTR-FA13-2) (продается отдельно) при замене фильтров.

Обслуживание дезодорирующих фильтров

Для поддержания дезодорирующего эффекта очищайте фильтр один раз в три месяца следующим способом.

- ① Извлеките дезодорирующий фильтр.
 - ② Промойте его водой и высушите на воздухе.
 - 1) Залейте фильтры горячей водой под давлением, пока их поверхность не будет покрыта водой. Промойте с использованием нейтрального растворяющего средства.
 - ③ Установите дезодорирующий фильтр на место.
- (Никогда не разворачивайте и не трите его, поскольку это может уничтожить дезодорирующий эффект.)

ЧИСТКА И УХОД

Сброс индикатора фильтра (специальная настройка)

- Может использоваться при правильной регулировке во время установки. Проконсультируйтесь у опытного мастера перед использованием данной функции.
- Светится, когда необходимо заменить воздушные фильтры. Очистите фильтр в соответствии с разделом "ЧИСТКА И УХОД". После очистки нажмите кнопку MANUAL AUTO (РУЧНОЙ АВТО) (Fig. 2 ②) на 2 секунды или меньше на внутреннем модуле.

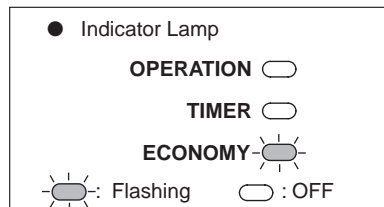

ВЫБОР СИГНАЛЬНОГО КОДА ПУЛЬТА ДИСТАНЦИОННОГО УПРАВЛЕНИЯ

Если в помещении установлены два или больше кондиционеров, а пульт дистанционного управления используется для работы с кондиционером, отличным от настраиваемого, измените сигнальный код пульта, чтобы он работал только с кондиционером, который вы настраиваете (доступны 4 варианта выбора).

Если в помещении установлены два или больше кондиционеров, обратитесь к розничному продавцу для установки индивидуальных сигнальных кодов кондиционеров.

Выбор сигнального кода пульта дистанционного управления

Выполните следующие действия для выбора сигнального кода пульта дистанционного управления. (Обратите внимание, что кондиционер не может принимать сигнальный код, если он на этот код не настроен.)

- 1** Нажимайте кнопку **START/STOP** до тех пор, пока на экране модуля дистанционного управления не отобразятся только часы.
- 2** Нажмите кнопку **MODE** как минимум на пять секунд, чтобы отобразить текущий сигнальный код (изначально настроенный на **A**).
- 3** Нажимайте кнопки (**▲ / ▼**), чтобы изменить сигнальный код между **A** → **b** → **c** → **d**. Сопоставьте код на экране с сигнальным кодом кондиционера.
- 4** Еще раз нажмите кнопку **MODE**, чтобы вернуться к отображению часов. Сигнальный код будет изменен.

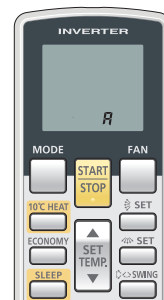

- Если в течение 30 секунд после отображения сигнального кода не будет нажата ни одна кнопка, система вернется к исходному отображению часов. В этом случае начните снова с шага 1.
- Сигнальный код кондиционера перед поставкой устанавливается на **A**. Обратитесь к вашему розничному продавцу, чтобы изменить сигнальный код.
- Пульт дистанционного управления сбрасывается на сигнальный код **A** при замене батареек. Если используется сигнальный код, отличный от **A**, переустановите сигнальный код после замены батареек. Если вам неизвестна настройка сигнального кода кондиционера, пробуйте каждый из сигнальных кодов (**A** → **b** → **c** → **d**) до тех пор, пока не найдете код, который работает с кондиционером.

УСТРАНЕНИЕ НЕИСПРАВНОСТЕЙ



ВНИМАНИЕ!

В случае неисправности (запаха горелого и т. п.) немедленно остановите работу устройства, отключите электрический рубильник и обратитесь к авторизованному обслуживающему персоналу. Простое выключение выключателя питания устройства не отключит устройство от электропитания полностью. Всегда выключайте автоматический выключатель, чтобы гарантировать полное выключение питания.

Перед вызовом обслуживающего персонала выполните следующие проверки:

	Признак	Проблема	См. страницу
НОРМАЛЬНАЯ РАБОТА	Не включается без задержки:	<ul style="list-style-type: none"> ● Если внутренний модуль выключается и сразу же включается, компрессор не будет работать около 3 минут, чтобы предотвратить перегорание предохранителей. ● После выключения автоматического выключателя, цепь защиты начнет работать приблизительно через 3 минуты, предотвращая работу устройства в течение этого времени. 	—
	Слышен шум:	<ul style="list-style-type: none"> ● Во время работы или сразу же после выключения устройства может быть слышен звук течения воды в трубопроводах кондиционера. Также звук может быть отчетливо слышен в течение 2-3 минут после включения (звук течения хладагента). ● Во время работы может быть слышно легкое поскрипывание. Это может быть следствием незначительного расширения и сжатия передней панели из-за изменения температуры. 	—
		<ul style="list-style-type: none"> ● В режиме обогрева может быть иногда слышен шипящий звук. Этот звук издается при работе автоматического оттаивания. 	17
	Запахи:	<ul style="list-style-type: none"> ● Из внутреннего модуля может исходить незначительный запах. Этот запах является результатом запахов помещения (мебель, табак и т. д.) накапливающихся во внутреннем модуле. 	—
	Виден туман или пар:	<ul style="list-style-type: none"> ● При работе в режиме охлаждения и осушки из внутреннего модуля может наблюдаться выход легкой дымки. Это может быть результатом резкого охлаждения воздуха в помещении из-за холодного воздуха, выходящего из внутреннего модуля, что приводит к конденсации и образованию тумана. 	—
		<ul style="list-style-type: none"> ● В режиме обогрева вентилятор наружного модуля может остановиться и из устройства может быть виден выходящий пар. Это происходит из-за работы автоматического оттаивания. 	17
	Воздушный поток слабый или отсутствует:	<ul style="list-style-type: none"> ● При включении режима обогрева скорость вентилятора временно становится очень низкой, обеспечивая прогрев внутренних частей. ● В режиме обогрева, когда температура в помещении становится выше настроек термостата, наружный модуль выключится, а внутренний модуль будет работать с очень низкой скоростью вентилятора. Если вы хотите прогреть помещение быстрее, установите более высокие настройки термостата. 	—
		<ul style="list-style-type: none"> ● При работе в режиме обогрева внутренний модуль временно прекратит работу (Макс. 15 минут) при выполнении автоматического оттаивания. В режиме автоматического оттаивания индикаторная лампа OPERATION (РАБОТА) будет мигать. 	17
		<ul style="list-style-type: none"> ● В режиме осушки внутренний модуль будет работать на низкой скорости; для регулировки влажности в помещении вентилятор внутреннего модуля может время от времени останавливаться. Кроме того, вентилятор может работать на очень низкой скорости при регулировании влажности в помещении. 	7
		<ul style="list-style-type: none"> ● При работе в режиме SUPER QUIET (СВЕРХТИХАЯ РАБОТА), вентилятор будет работать на очень низкой скорости. 	6
<ul style="list-style-type: none"> ● При мониторинге в режиме AUTO (АВТОМАТИЧЕСКИЙ) вентилятор будет работать на очень низкой скорости. 		7	
<ul style="list-style-type: none"> ● В случае многопрофильного кондиционера, если несколько кондиционеров работают в различных режимах, как показано ниже, устройства, работающие следующими, остановятся и индикаторная лампа OPERATION (РАБОТА) (зеленая) будет мигать. Режим обогрева и режим охлаждения (или режим осушки) Режим обогрева и режим вентиляции 		18	
<ul style="list-style-type: none"> ● В режиме обогрева из наружного модуля может вытекать вода из-за работы автоматического оттаивания. 		17	

УСТРАНЕНИЕ НЕИСПРАВНОСТЕЙ

	Признак	Проблема	См. страницу
ПОВТОРНАЯ ПРОВЕРКА	Устройство не работает вообще:	<ul style="list-style-type: none"> ● Автоматический выключатель выключен? ● Отсутствует электропитание? ● Перегорел предохранитель или сработала защита автоматического выключателя? 	—
		<ul style="list-style-type: none"> ● Работает таймер? 	8 - 9
	Слабая производительность охлаждения (или обогрева):	<ul style="list-style-type: none"> ● Загрязнен воздушный фильтр? ● Закрыта впускная решетка или выпускной порт? ● Правильно ли выполнены настройки температуры (термостата)? ● Открыты окно или дверь? ● При работе в режиме охлаждения, попадает ли через окно в помещение яркий солнечный свет? (Закройте шторы.) ● При работе в режиме охлаждения, имеются ли в помещении нагревательные приборы или компьютеры, или в нем находится слишком много людей? 	—
		<ul style="list-style-type: none"> ● Устройство работает в режиме SUPER QUIET (СВЕРХТИХАЯ РАБОТА)? 	6
Устройство по-разному работает при настройке с пульта дистанционного управления:	<ul style="list-style-type: none"> ● Разряжены элементы питания пульта дистанционного управления? ● Элементы питания пульта дистанционного управления установлены правильно? 	5	

Если после выполнения данных проверок проблема не была устранена или если присутствует запах гари, или мигают индикаторные лампы OPERATION (РАБОТА) (Fig. 3 ⑤) и TIMER (ТАЙМЕР) (Fig. 3 ⑥), и быстро мигает индикаторная лампа ECONOMY (ЭНЕРГОСБЕРЕЖЕНИЕ) (Fig.3 ⑦), немедленно выключите устройство, выключите автоматический выключатель и обратитесь к авторизованному обслуживающему персоналу.

РЕКОМЕНДАЦИИ ПО ЭКСПЛУАТАЦИИ

Работа и производительность

Производительность обогрева

- Данный кондиционер работает по принципу теплового насоса, поглощая тепло из наружного воздуха и подавая его на внутренний модуль. В результате производительность работы падает при снижении наружной температуры. Если вы считаете, что производительность обогрева недостаточна, мы рекомендуем вам использовать данный кондиционер совместно с другим нагревательным прибором.
- Кондиционеры с тепловыми насосами обогревают все помещение с помощью циркуляции воздуха в нем, что требует некоторого времени с момента включения кондиционера и до прогрева помещения.

Управляемое микрокомпьютером автоматическое оттаивание

- При работе в режиме обогрева в условиях низкой наружной температуры и высокой влажности, на наружном модуле может образовываться иней, что приводит к снижению производительности.

Чтобы избежать такого снижения производительности, данный кондиционер оснащен управляемой микрокомпьютером функцией автоматического оттаивания. При образовании инея кондиционер кратковременно выключится и некоторое время будет работать схема оттаивания (Макс. 15 минут).

В режиме автоматического оттаивания индикаторная лампа OPERATION (РАБОТА) (зеленая) будет мигать.

- После выключения режима обогрева, если иней образуется на наружном модуле, устройство включит автоматическое оттаивание. В этот момент наружный модуль автоматически выключится после работы в течение нескольких минут.

РЕКОМЕНДАЦИИ ПО ЭКСПЛУАТАЦИИ

Автоматический перезапуск

В случае перебоев в питании

- Источник питания кондиционера выключается при перебоих в электропитании. Кондиционер автоматически перезапускается в прежнем режиме работы после восстановления электрического питания.
- Если перебои в питании происходят во время работы таймера, таймер будет сброшен и внутренний модуль начнет работу (или выключится) в соответствии с новыми настройками времени. В случае возникновения таких неисправностей таймера, индикаторная лампа TIMER (ТАЙМЕР) будет мигать (см. страницу 3).
- Использование других электрических устройств (электробритв и т. д.) или беспроводных передатчиков рядом с кондиционером может привести к сбоям в его работе. В этом случае кратковременно выключите автоматический выключатель, включите его, а затем используйте пульт дистанционного управления для возобновления работы.

Многопрофильный кондиционер

Данный внутренний модуль может быть подключен к многопрофильному наружному модулю. Многопрофильный кондиционер позволяет нескольким наружным модулям работать в разных местах. Внутренние модули могут работать одновременно, в соответствии с требуемым выходом.

Одновременное использование нескольких устройств

- При использовании многопрофильного кондиционера несколько внутренних модулей могут работать одновременно, но когда два или больше внутренних модулей из той же группы работают одновременно, эффективность обогрева и охлаждения у них будет меньше чем у отдельно используемого внутреннего модуля. Следовательно, если вы желаете использовать более 1 внутреннего блока для охлаждения одновременно, их использование должно осуществляться главным образом в ночное время и в периоды, в которые требуется меньшая производительность. Точно также, когда несколько устройств одновременно используются для обогрева, рекомендуется использовать их совместно с дополнительными нагревательными приборами, если это необходимо.
- Сезонные условия и наружная температура, конструкция помещений и количество находящихся в них людей также влияют на производительность. Мы рекомендуем вам попробовать различные варианты использования для обеспечения производительности обогрева и охлаждения ваших устройств и использования этих устройств способом, который наиболее соответствует стилю жизни вашей семьи.
- Если вы обнаружили, что одно или несколько устройств обеспечивают более низкий уровень охлаждения или обогрева при одновременной работе, мы рекомендуем прекратить одновременную работу нескольких устройств.
- Работа не может осуществляться в следующих различных режимах работы.

Если наружный блок пытается использовать в режиме, который он не может обеспечить, индикаторная лампа OPERATION (РАБОТА) (зеленая) на внутреннем модуле будет мигать (1 секунду светится, 1 секунду не светится) и устройство перейдет в режим ожидания.

Режим обогрева и режим охлаждения (или режим осушки)

Режим обогрева и режим вентиляции
- Работа может осуществляться в следующих различных режимах работы.

Режим охлаждения и режим осушки

Режим охлаждения и режим вентиляции

Режим осушки и режим вентиляции
- Режим работы (режим обогрева или охлаждения (осушки)) наружного модуля будет определяться режимом работы внутреннего модуля, который будет работать первым. Если внутренний модуль был запущен в режиме вентиляции, режим работы наружного блока не будет определен.

Например, если внутренний модуль (А) был запущен в режиме вентиляции, а внутренний модуль (В) работал затем в режиме обогрева, внутренний модуль (А) должен временно включиться в режиме вентиляции, но если внутренний модуль (В) начал работу в режиме обогрева, индикаторная лампа OPERATION (РАБОТА) (зеленая) внутреннего модуля (А) должна начать мигать (1 секунду светится, 1 секунду не светится) и он должен перейти в режим ожидания. Внутренний модуль (В) должен продолжать работать в режиме обогрева.

Примечание

- При работе в режиме обогрева наружный модуль будет время от времени начинать кратковременную работу в режиме оттаивания. В режиме оттаивания, если пользователь снова включает внутренний модуль на обогрев, работа в режиме оттаивания продолжится, а обогрев начнется после завершения оттаивания, что может потребовать некоторого времени перед выходом теплого воздуха.
- При использовании режима обогрева верхняя часть внутреннего модуля может нагреваться, но это происходит из-за циркуляции хладагента через внутренний модуль, даже если он выключен; это не является неисправностью.