

## FLOOR-TYPE AIR CONDITIONERS

### INDOOR UNIT

MFZ-KJ25VE2 MFZ-KJ35VE2 MFZ-KJ50VE2



**EAC**



Перевод  
оригинала

### ИНСТРУКЦИИ ПО ЭКСПЛУАТАЦИИ

Для пользователя

- В целях правильной и безопасной эксплуатации данного устройства обязательно перед его использованием прочтите настоящее руководство по эксплуатации.

**Русский**



# СОДЕРЖАНИЕ

■ МЕРЫ ПРЕДОСТОРОЖНОСТИ	1
■ УТИЛИЗАЦИЯ	2
■ НАЗВАНИЯ ОТДЕЛЬНЫХ ЧАСТЕЙ ПРИБОРА	3
■ ПОДГОТОВКА ПРИБОРА К ЭКСПЛУАТАЦИИ	3
■ ВЫБОР РЕЖИМОВ РАБОТЫ	4
■ НАСТРОЙКА СКОРОСТИ ВЕНТИЛЯТОРА И НАПРАВЛЕНИЯ ВОЗДУШНОГО ПОТОКА	5
■ РАБОТА В РЕЖИМЕ "I-SAVE"	6
■ ФУНКЦИЯ ECONO COOL	6
■ РАБОТА С ИСПОЛЬЗОВАНИЕМ ТАЙМЕРА (ТАЙМЕР ВКЛЮЧЕНИЯ/ВЫКЛЮЧЕНИЯ)	6
■ ИСПОЛЬЗОВАНИЕ НЕДЕЛЬНОГО ТАЙМЕРА	7
■ ЧИСТКА	8
■ ЕСЛИ ВАМ КАЖЕТСЯ, ЧТО ПРИБОР НЕИСПРАВЕН	9
■ КОГДА ВЫ НЕ СОБИРАЕТЕСЬ ПОЛЬЗОВАТЬСЯ КОНДИЦИОНЕРОМ ДЛИТЕЛЬНОЕ ВРЕМЯ	10
■ МЕСТО УСТАНОВКИ И ЭЛЕКТРОМОНТАЖНЫЕ РАБОТЫ	10
■ ТЕХНИЧЕСКИЕ ХАРАКТЕРИСТИКИ	10







## МЕРЫ ПРЕДОСТОРОЖНОСТИ



- Ввиду того, что в конструкции данного изделия использованы вращающиеся детали, а также детали, способные привести к поражению электрическим током, обязательно прочитайте данный раздел "Меры предосторожности" перед использованием прибора.
- Так как предостерегающая информация, содержащаяся в данном разделе, касается вашей безопасности, обязательно следуйте изложенным инструкциям.
- После прочтения храните данное руководство вместе с руководством по установке прибора в легкодоступном месте и пользуйтесь ими для справок.



### Символы и их значения

-  **ПРЕДУПРЕЖДЕНИЕ:** Неправильное обращение с прибором представляет собой серьезную угрозу для здоровья или с большой степенью вероятности может привести к смертельному исходу или получению тяжелой травмы и т.д.
-  **ОСТОРОЖНО:** Неправильное обращение с прибором представляет собой серьезную угрозу в зависимости от конкретных обстоятельств.



### Значение символики, используемой в тексте руководства

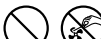

-  : Строго воспрещается.
-  : Тщательно следуйте инструкциям.
-  : Запрещается вставлять пальцы или палки и т.д.
-  : Запрещается вставлять на внутренний/наружный прибор или ставить на них какие-либо предметы.
-  : Опасность поражения электрическим током. Будьте осторожны.
-  : Обязательно отсоедините вилку шнура питания от розетки электропитания.
-  : Обязательно отключите электропитание.

 <b>ПРЕДУПРЕЖДЕНИЕ</b>	
	<p><b>Подсоединяйте шнур питания непосредственно к розетке. Не пользуйтесь удлинителем и не подсоединяйте к розетке переменного тока одновременно несколько устройств.</b></p> <ul style="list-style-type: none"> <li>• Это может привести к перегреву, возникновению пожара или поражению электрическим током.</li> </ul>
	<p><b>Убедитесь, что вилка чистая, и надежно вставьте ее в розетку.</b></p> <ul style="list-style-type: none"> <li>• При загрязнении вилки может возникнуть пожар, или возможно поражение электрическим током.</li> </ul>
	<p><b>Не скручивайте, не тяните, не повреждайте и не изменяйте шнур питания. Не подвергайте его воздействию тепла и не ставьте на него тяжелые предметы.</b></p> <ul style="list-style-type: none"> <li>• Это может привести к возникновению пожара или поражению электрическим током.</li> </ul>
	<p><b>Во время эксплуатации не выполняйте включения/выключения выключателя или не отсоединяйте/подсоединяйте вилку.</b></p> <ul style="list-style-type: none"> <li>• Это может привести к образованию искровых разрядов, которые могут стать причиной пожара.</li> <li>• После выключения внутреннего блока с помощью пульта дистанционного управления обязательно установите выключатель в положение OFF или выньте вилку.</li> </ul>
	<p><b>Не подвергайте тело воздействию холодного воздуха в течение длительного времени.</b></p> <ul style="list-style-type: none"> <li>• Это может отрицательно сказаться на здоровье.</li> </ul>
	<p><b>Установка блока, изменение его положения, внесение изменений, разборка или ремонт блока не должны осуществляться пользователем.</b></p> <ul style="list-style-type: none"> <li>• Неправильное обращение с кондиционером может привести к возникновению пожара, поражению электротоком, травмам и подтеканию воды. Проконсультируйтесь с дилером.</li> <li>• При наличии повреждения в шнуре питания его следует заменить у производителя или его сервисного представителя во избежание опасной ситуации.</li> </ul>
	<p><b>При установке, перемещении или техобслуживании прибора следите за тем, чтобы в охлаждающий контур не попало другое вещество, за исключением указанного хладагента (R410A).</b></p> <ul style="list-style-type: none"> <li>• Присутствие какого-либо инородного вещества, например, воздуха, может привести к аномальному повышению давления, следствием которого может стать взрыв или травма.</li> <li>• Использование любого иного хладагента, кроме указанного для системы, приведет к механическому отказу, неисправности системы или поломке прибора. В худшем случае это может привести к серьезному препятствию для обеспечения безопасности изделия.</li> </ul>

	<p>Данное устройство не предназначено для использования людьми (включая детей) с ограниченными физическими, сенсорными или психическими возможностями. При недостатке опыта и знаний разрешается пользоваться данным устройством только под наблюдением лица, ответственного за безопасность, или после инструктажа по использованию прибора.</p> <p>Дети должны быть под присмотром и не играть с устройством.</p>
	<p>Запрещается вставлять пальцы, палки или другие предметы в воздухозаборные или воздуховывпускные отверстия.</p> <ul style="list-style-type: none"> <li>• Это может привести к получению травмы, поскольку во время эксплуатации вентилятор вращается с высокой скоростью.</li> </ul>
	<p>В случае возникновения ненормальных условий (например, запах горения) выключите кондиционер и выньте вилку или установите выключатель в положение OFF.</p> <ul style="list-style-type: none"> <li>• При продолжении эксплуатации в ненормальных условиях может произойти неисправность, возникнуть пожар, а также возможно поражение электрическим током. В этом случае обратитесь к дилеру.</li> </ul>
	<p>Если кондиционером не осуществляется охлаждение или обогрев, возможно, имеется утечка хладагента. В этом случае обратитесь к дилеру. Если во время ремонта необходима заправка блока хладагентом, обратитесь за подробными сведениями к специалисту по обслуживанию.</p> <ul style="list-style-type: none"> <li>• Хладагент, используемый в системе кондиционера, не представляет опасности для здоровья. Как правило, утечка не происходит. Тем не менее при утечке хладагента и его соприкосновении с источником тепла, например тепловентилятором, парафиновым нагревателем или духовкой, образуется вредный газ.</li> </ul>
	<p>Пользователю запрещается предпринимать попытки очистки внутренней части внутреннего блока. При необходимости в очистке внутренней части этого блока обратитесь к дилеру.</p> <ul style="list-style-type: none"> <li>• Применение ненадлежащих чистящих средств может привести к повреждению пластиковых материалов внутренней части прибора, которое может привести к утечке воды. Попадание чистящего вещества на электрические детали двигателя приведет к неисправности, выделению дыма или возгоранию прибора.</li> </ul>
	<p>Данное устройство предназначено для использования специалистами или обученным персоналом в магазинах, на предприятиях легкой промышленности и фермах или для коммерческого применения непрофессионалами.</p>





# МЕРЫ ПРЕДОСТОРОЖНОСТИ

 <b>ОСТОРОЖНО</b>	
	<p>Запрещается касаться воздухозаборного отверстия или алюминиевого оребрения внутреннего/наружного блока.</p> <ul style="list-style-type: none"> <li>• Это может привести к травмам.</li> </ul>
	<p>На блоке запрещается использовать инсектициды или легковоспламеняющиеся аэрозоли.</p> <ul style="list-style-type: none"> <li>• Это может привести к пожару или деформации блока.</li> </ul>
	<p>Под прямым потоком воздуха не должны находиться домашние животные или растения.</p> <ul style="list-style-type: none"> <li>• Это может привести к травмам животных и повреждениям растений.</li> </ul>
	<p>Запрещается ставить другие электроприборы или мебель под внутренний/наружный прибор.</p> <ul style="list-style-type: none"> <li>• С блока может капать вода, что может привести к их повреждению или неисправностям.</li> </ul>
	<p>Запрещается оставлять данный блок на поврежденном установочном основании.</p> <ul style="list-style-type: none"> <li>• Блок может упасть и нанести травмы.</li> </ul>
	<p>Для эксплуатации или очистки блока не вставляйте на неустойчивую скамью.</p> <ul style="list-style-type: none"> <li>• При падении можно получить травмы.</li> </ul>
	<p>Запрещается тянуть за шнур питания.</p> <ul style="list-style-type: none"> <li>• Это может привести к разрыву части провода с жилами, что, в свою очередь, может вызвать перегрев или пожар.</li> </ul>
	<p>Запрещается заряжать и разбирать батарейки и бросать их в огонь.</p> <ul style="list-style-type: none"> <li>• Это может привести к утечке электролита или возникновению пожара, а также взрыву.</li> </ul>
	<p>Запрещается использовать блок в течение более 4 часов при высокой влажности (80% относительной влажности или выше) и (или) при открытой наружной двери или окнах.</p> <ul style="list-style-type: none"> <li>• Это может привести к тому, что конденсат в кондиционере может капать, промачивая или повреждая мебель.</li> <li>• Водный конденсат в кондиционере может способствовать появлению грибка и плесени.</li> </ul>
	<p>Блок запрещается использовать в специальных целях, например для хранения продуктов, разведения животных, выращивания растений или сохранения точных устройств или предметов искусства.</p> <ul style="list-style-type: none"> <li>• Это может привести к снижению качества или причинить вред животным и растениям.</li> </ul>
	<p>Не подвергайте легковоспламеняющиеся приборы воздействию прямого потока воздуха.</p> <ul style="list-style-type: none"> <li>• Это может привести к неполному сгоранию горючих веществ.</li> </ul>
	<p>Запрещается класть элементы питания в рот по каким бы то ни было причинам во избежание случайного проглатывания.</p> <ul style="list-style-type: none"> <li>• Попадание элемента питания в пищеварительную систему может стать причиной удушья и/или отравления.</li> </ul>
	<p>Перед очисткой блока выключите его и выньте вилку или установите выключатель в положение OFF.</p> <ul style="list-style-type: none"> <li>• Это может привести к получению травмы, поскольку во время эксплуатации вентилятор вращается с высокой скоростью.</li> </ul>
	<p>Если блок не планируется использовать в течение продолжительного времени, выньте вилку питания из розетки и установите выключатель в положение OFF.</p> <ul style="list-style-type: none"> <li>• На блоке может скопиться грязь, которая, в свою очередь, может вызвать перегрев или пожар.</li> </ul>
	<p>При замене всех батареек пульта дистанционного управления заменяйте их новыми батарейками одинакового типа.</p> <ul style="list-style-type: none"> <li>• При использовании старой батарейки с новой может произойти перегрев, утечка или взрыв.</li> </ul>
	<p>Если электролит попадет на вашу кожу или одежду, тщательно смойте его чистой водой.</p> <ul style="list-style-type: none"> <li>• Если электролит попадет в глаза, тщательно промойте их чистой водой и сразу же обратитесь к врачу.</li> </ul>
	<p>Убедитесь, что место хорошо вентилируется при работе блока с легковоспламеняющимися приборами.</p> <ul style="list-style-type: none"> <li>• Недостаточная вентиляция может привести к кислородному голоданию.</li> </ul>
	<p>Установите выключатель в положение OFF во время грозы и при вероятности удара молнии.</p> <ul style="list-style-type: none"> <li>• Удар молнии может привести к повреждению блока.</li> </ul>

	<p>После использования кондиционера в течение нескольких сезонов выполните осмотр и обслуживание в дополнение к обычной очистке.</p> <ul style="list-style-type: none"> <li>• Скопление грязи или пыли внутри блока может привести к появлению неприятного запаха, грибка и плесени, засорению дренажного канала и вытеканию воды из внутреннего блока. Обратитесь к дилеру по вопросам осмотра и обслуживания, для которых требуются специальные знания и умения.</li> </ul>
	<p>Запрещается прикасаться к выключателям мокрыми руками.</p> <ul style="list-style-type: none"> <li>• Это может привести к поражению электрическим током.</li> </ul> <p>Запрещается выполнять очистку кондиционера водой или помещать на него предметы, содержащие воду, например вазу.</p> <ul style="list-style-type: none"> <li>• Это может привести к возникновению пожара или поражению электрическим током.</li> </ul>
	<p>Не вставляйте на наружный блок и не ставьте на него никаких предметов.</p> <ul style="list-style-type: none"> <li>• При падении предметов возможно получение травм.</li> </ul>

 <b>ВАЖНО</b>	
<p>Загрязненные фильтры являются причиной образования конденсата в кондиционере, что может способствовать появлению грибка и плесени. Поэтому рекомендуется очищать воздушные фильтры каждые 2 недели.</p>	

## При установке прибора

 <b>ПРЕДУПРЕЖДЕНИЕ</b>	
	<p>Для установки кондиционера воздуха обратитесь к своему дилеру.</p> <ul style="list-style-type: none"> <li>• Установка не должна осуществляться пользователем, поскольку для этого требуются специальные знания и умения. Неправильная установка кондиционера может привести к утечке воды, возникновению пожара или поражению электрическим током.</li> </ul>
	<p>Обеспечьте для кондиционера отдельный источник питания.</p> <ul style="list-style-type: none"> <li>• В противном случае может произойти перегрев или возникнуть пожар.</li> </ul>
	<p>Запрещается устанавливать прибор в местах возможной утечки воспламеняющегося газа.</p> <ul style="list-style-type: none"> <li>• При утечке и скоплении газа рядом с наружным блоком может произойти взрыв.</li> </ul>
	<p>Правильно заземлите блок.</p> <ul style="list-style-type: none"> <li>• Запрещается подсоединять провод заземления к газовым и водопроводным трубам, молниезащитам или проводу телефонного заземления. Неправильное заземление может привести к поражению электрическим током.</li> </ul>
 <b>ОСТОРОЖНО</b>	
	<p>Устанавливайте выключатель утечки на землю в зависимости от места установки кондиционера (например, в местах с высокой влажностью).</p> <ul style="list-style-type: none"> <li>• Если выключатель утечки тока на землю не установлен, возможно поражение электрическим током.</li> </ul>
	<p>Убедитесь, что слив воды осуществляется надлежащим образом.</p> <ul style="list-style-type: none"> <li>• При неправильном использовании дренажного канала вода из внутреннего/наружного блока может капать, промачивая или повреждая мебель.</li> </ul>

<p><b>В случае возникновения ненормальных условий</b> Сразу же выключите кондиционер и обратитесь к дилеру.</p>
---

## Утилизация



По вопросам утилизации данного изделия обратитесь к своему дилеру.

### Примечание:

Данный символ применяется только в странах ЕС. Символ наносится в соответствии со статьей 14 директивы 2012/19/EU "Информация для пользователя" и Приложением IX, и/или статьей 20 директивы 2006/66/ЕС "Информация для конечного пользователя" и Приложением II.

Fig. 1

# НАЗВАНИЯ ОТДЕЛЬНЫХ ЧАСТЕЙ ПРИБОРА

## Внутренний прибор

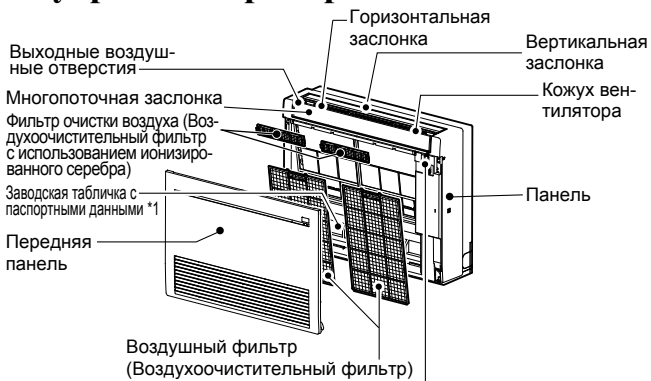

### Секция дисплея и эксплуатации

(При открытой передней решетке)



## Наружный прибор

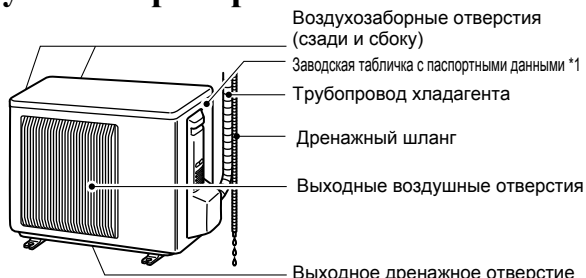

Внешний вид наружного блока может отличаться на некоторых моделях.

\*1 На заводской табличке с паспортными данными указаны год и месяц изготовления.

## Пульт дистанционного управления

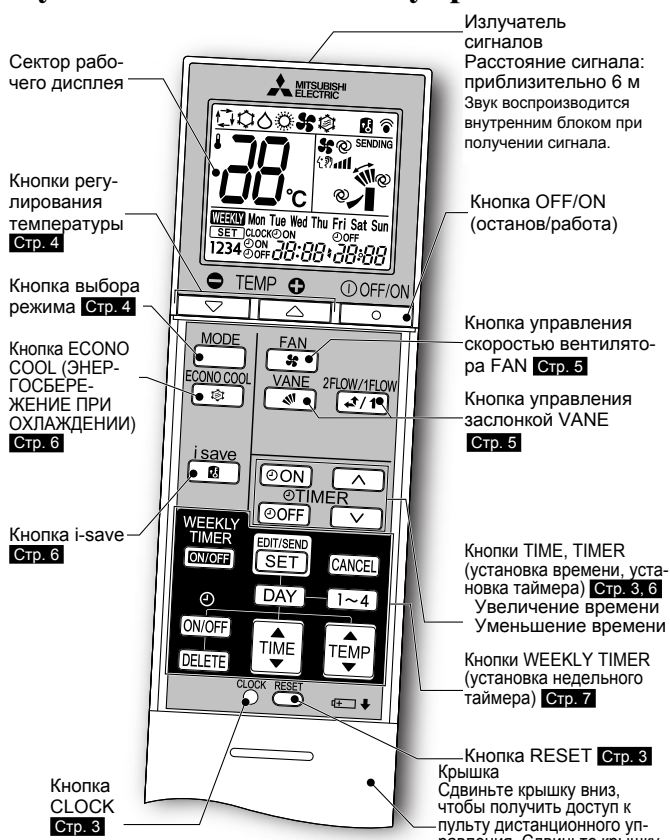

### Держатель пульта дистанционного управления

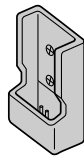

- Установите держатель пульта дистанционного управления в месте, сигнал из которого будет приниматься внутренним блоком.
- Если пульт дистанционного управления не используется, поместите его в этот держатель.

Пользуйтесь только пультом дистанционного управления, поставляемым с прибором. Не используйте другие пульты дистанционного управления. Если два или более внутренних блока установлены близко друг к другу, то один из внутренних блоков может ошибочно принять сигнал пульта дистанционного управления, направленного на другой блок.

# ПОДГОТОВКА ПРИБОРА К ЭКСПЛУАТАЦИИ

**Перед эксплуатацией:** Вставьте вилку шнура питания в розетку электросети и/или установите выключатель в положение ON.

## Установка батареек пульта дистанционного управления



- Убедитесь, что полярность соблюдена правильно.
- Запрещается использовать марганцевые батарейки. Это может привести к неисправности пульта дистанционного управления.
- Не пользуйтесь аккумуляторными батарейками.
- Заменяйте все батарейки на новые батарейки одинакового типа.
- Батарейки можно использовать в течение приблизительно 1 года. Тем не менее батарейки с истекшим сроком хранения работают меньше.
- Осторожно нажмите RESET (сброс) остроконечным предметом. Если не нажать кнопку RESET, кондиционер может работать неправильно.

## Установка текущего времени

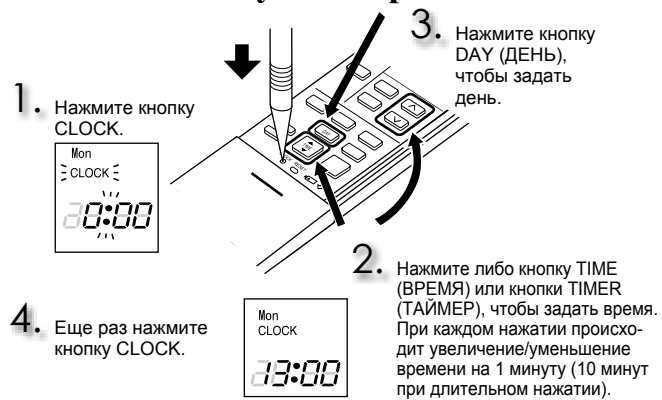



- Осторожно нажмите CLOCK (часы) остроконечным предметом.



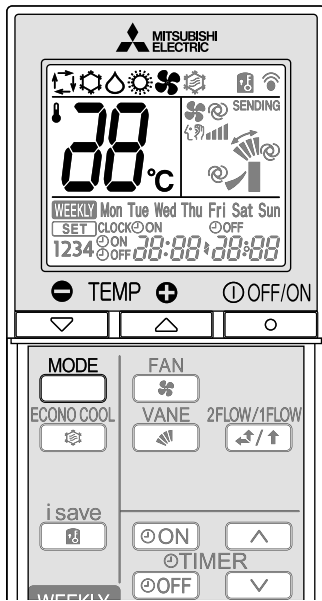

# ВЫБОР РЕЖИМОВ РАБОТЫ



1 Нажмите  , чтобы начать работу.

2 Нажмите  , чтобы выбрать режим работы. При каждом нажатии режимы изменяются в следующем порядке:





3 Нажмите  или  , чтобы установить температуру. При каждом нажатии температура повышается или понижается на 1°C.

Нажмите  , чтобы остановить работу.

## Индикаторная лампочка работы

Индикаторной лампочкой работы обозначается состояние блока.

Индикация	Режим работы	Комнатная температура
	Блок работает для достижения установленной температуры	Приблизительно 2°C или больше ниже/выше установленной температуры
	Комнатная температура достигает установленной температуры	Приблизительно 1–2°C выше/ниже установленной температуры
	Режим ожидания (только во время работы мультисистемной модели)	—

 Горит     Мигает     Не горит

### Примечание:

#### Работа мультисистемной модели

Один наружный блок может управлять двумя и более внутренними блоками. При одновременной работе нескольких внутренних блоков операции охлаждения/сушки/вентиляции и обогрева не могут выполняться одновременно. При выборе режима COOL/DRY/FAN на одном блоке и режима HEAT на другом (или наоборот) блок, на котором режим выбран позднее, переходит в режим ожидания.

## Автоматический режим AUTO (Автоматическое переключение)

Блоком выбирается рабочий режим в соответствии с разницей комнатной и установленной температуры. В режиме AUTO блоком переключается режим (COOL→HEAT) при разнице комнатной температуры приблизительно на 2°C по сравнению с установленной температурой, которая сохраняется дольше 15 минут.

### Примечание:

- Не рекомендуется использовать Auto Mode (автоматический режим), если данный внутренний блок подключен к наружному прибору типа MXZ. При одновременной эксплуатации нескольких внутренних блоков переключение режима эксплуатации прибора между COOL (охлаждение) и HEAT (обогрев) может быть невозможным. В этом случае внутренний блок перейдет в режим ожидания (См. таблицу "Индикаторная лампочка работы").
- В начале работы в режиме AUTO (AVTO) направление воздушного потока и скорость вентилятора установлены на AUTO, а выходное воздушное отверстие – в положение 2 Flow (2 потока).

## Режим охлаждения COOL

Холодный воздух подается при необходимой температуре.

### Примечание:

Не включайте режим COOL (охлаждение) при очень низкой температуре окружающего воздуха (ниже -10°C). С блока может капать конденсат, который может промочить или повредить мебель и т.д.

## Режим сушки DRY

Сушение воздуха в комнате. Воздух в комнате можно немного охладить. Во время работы в режиме DRY температуру нельзя установить.

## Режим обогрева HEAT

Теплый воздух подается при необходимой температуре.

## Режим вентиляции FAN

Обеспечивает циркуляцию воздуха в комнате.

Во время работы в режиме вентилятора FAN температуру нельзя установить.

### Примечание:

После работы в режиме COOL/DRY (ОХЛАЖДЕНИЕ/СУШКА) рекомендуется перейти в режим FAN (ВЕНТИЛЯТОР), чтобы высушить внутренний прибор изнутри.

## Аварийная эксплуатация

### Когда использование пульта дистанционного управления невозможно...

Аварийную эксплуатацию можно включить путем нажатия переключателя аварийной эксплуатации (E.O.SW) на внутреннем блоке.

При каждом нажатии E.O.SW режимы работы переключаются в следующем порядке:

#### Индикаторная лампочка работы

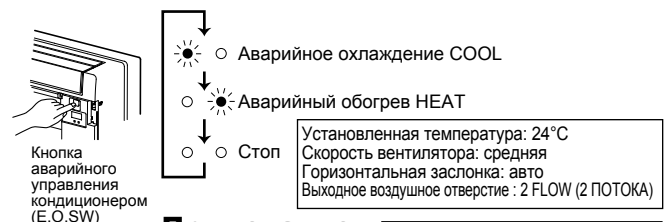

### Примечание:

- Первые 30 минут работы являются тестовым прогонном. Управление температурой не работает, а для скорости вентилятора установлено значение High (Высокая). Для выходного воздушного отверстия установлено значение 2 FLOW (2 ПОТОКА). **Стр. 5**
- В режиме аварийного обогрева скорость вентилятора постепенно увеличивается для обеспечения выдувания теплого воздуха.

## Функция повторного автозапуска

Если произошел сбой питания или электропитание прибора было выключено во время его работы, функция повторного автозапуска автоматически настраивает прибор на работу в том режиме, который был задан с помощью пульта дистанционного управления до отключения электропитания. Когда таймер установлен, настройка таймера отменяется и блок начинает работу при возобновлении подачи питания.

Если вы не хотите пользоваться этой функцией, обратитесь к представителю сервисной службы, так как потребуются изменить настройки данного прибора.

# Настройка скорости вентилятора и направления воздушного потока

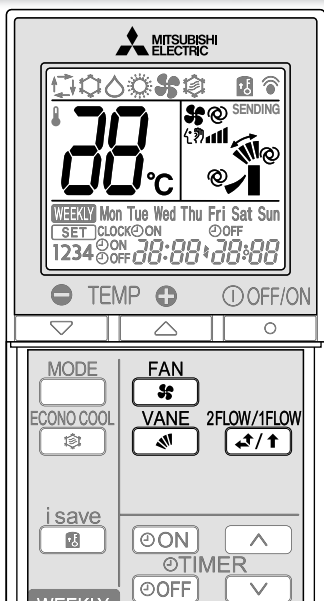

Нажмите **FAN**, чтобы выбрать скорость вентилятора. При каждом нажатии скорость вентилятора изменяется в следующем порядке:

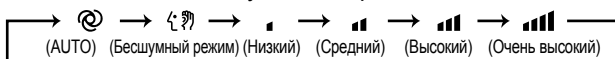

- При установке функции AUTO из внутреннего прибора раздаются два коротких звуковых сигнала.
- Используйте большую скорость вентилятора для более быстрого охлаждения/нагрева помещения.
- Меньшую скорость вентилятора используют для бесшумной работы устройства.

## Примечание:

### Работа мультисистемной модели

Когда несколько внутренних блоков управляются одновременно одним наружным прибором в режиме нагрева, температура потока воздуха может быть низкой. В этом случае рекомендуется задавать скорость вентилятора в режиме AUTO.

Нажмите **VANE** для выбора вертикального направления воздушного потока. При каждом нажатии направление воздушного потока изменится в следующем порядке:

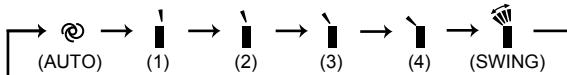

- При установке функции AUTO из внутреннего прибора раздаются два коротких звуковых сигнала.
- Установка горизонтальной/многопоточной заслонки вручную может привести к неисправности.
- Горизонтальная/многопоточная заслонка через определенные интервалы автоматически перемещается, чтобы определить свое положение, а затем возвращается в установленное положение.
- Если настройка выходного воздушного отверстия переключается между положениями 1 FLOW (1 ПОТОК) и 2 FLOW (2 ПОТОКА), горизонтальные заслонки могут перемещаться и изменять свое положение.

## Выбор выходного воздушного отверстия

Нажмите **2FLOW/1FLOW**, чтобы выбрать воздушное отверстие.

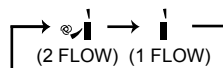

Многопоточная заслонка автоматически устанавливается в надлежащее положение.

Даже если выбрано положение 2 FLOW (2 ПОТОКА), воздух будет дуть только сверху прибора в следующих условиях:

- В режиме COOL/DRY (ОХЛАЖДЕНИЕ/СУШКА): когда комнатная температура близка к установленной температуре. Кондиционер работал от 0,5 до 1 часа.
- В режиме HEAT (ОБОГРЕВ): когда температура воздушного потока низкая. (Во время операции размораживания, начала работы и т.д.)

## Примечание:

### Перемещение при запуске в начале работы в режиме 2 FLOW (2 ПОТОКА)

- COOL/DRY (ОХЛАЖДЕНИЕ/СУШКА), HEAT (ОБОГРЕВ): для начала работы в режиме 2 FLOW (2 ПОТОКА) требуется от 0,5 до 1 минуты.
- HEAT (ОБОГРЕВ): если из воздушного отверстия выдувается холодный воздух, многопоточная заслонка может прекратить свое перемещение макс. на 10 минут, чтобы воздух нагрелся и началось его выдувание.

## Направление потока воздуха

- ☉ (AUTO)..... Заслонка установлена в положение для более эффективной подачи воздушного потока.  
COOL/DRY/FAN (2 FLOW): положение (2)  
COOL/DRY/FAN (1 FLOW): положение (1)  
HEAT (2 FLOW): положение (2)  
HEAT (1 FLOW): положение (3)

- ☼ (Вручную)... Для более эффективного кондиционирования воздуха установите COOL/DRY в верхнее положение, а HEAT — в нижнее. Во время режима COOL/DRY, если заслонка установлена в положение (3) или (4), она автоматически перемещается в положение (1) после 0,5-1 часа для предотвращения капания воды.

- ☼ (Swing)..... Горизонтальная заслонка будет периодически подниматься и опускаться.

- Порядок изменения горизонтального направления потока воздуха. Перед запуском операции переместите вертикальную заслонку вручную.

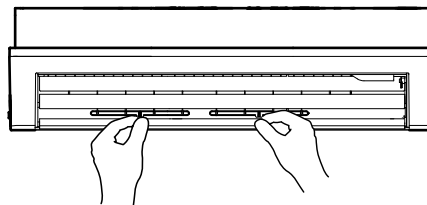

## РАБОТА В РЕЖИМЕ "I-SAVE"

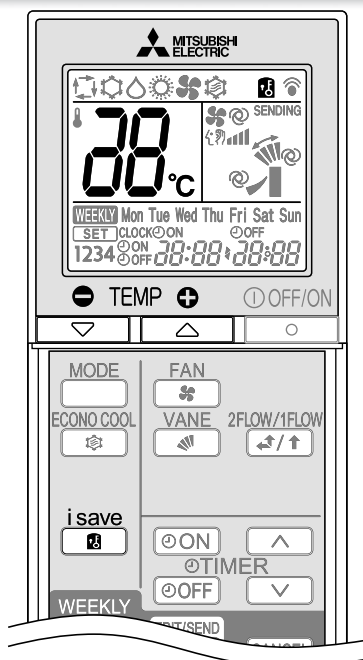

**1** Для выбора режима i-save нажмите во время работы кондиционера в режимах COOL, или HEAT.

**2** Установите температуру, скорость вентилятора и направление воздушного потока, а также режим 2FLOW/1 FLOW (2 ПОТОКА/1 ПОТОК).

- Эта же настройка выбирается в следующий раз путем нажатия .
- Пользователь может сохранить две настройки. (Одну - для режима COOL, а вторую - для режима HEAT)
- Выберите соответствующую температуру, скорость вентилятора и направление воздушного потока, а также режим 2FLOW/1 FLOW (2 ПОТОКА/1 ПОТОК) с учетом параметров помещения.
- Как правило, минимальная температура в режиме HEAT (обогрев) задается на уровне 16°C. Однако в течение отдельной операции i-save минимальная температура задается на уровне 10°C.

Для отмены операции i-save снова нажмите .

- Операция i-save отменяется также при нажатии кнопки MODE (ВЫБОР РЕЖИМА).

### Операция i-save

- Функция упрощенного повторного ввода настроек позволяет воспроизводить предпочтительные (предварительно заданные) настройки одним нажатием кнопки . Повторное нажатие этой кнопки возвращает предыдущие настройки.
- Установка операции i-save при пользовании недельным таймером невозможна.

#### Пример использования:

1. Режим малой мощности  
Задавайте температуру на 2-3°C теплее в режиме COOL и прохладнее в режиме HEAT.  
Такая настройка используется для помещений, где нет людей, а также во время сна.
2. Сохранение часто используемых настроек  
Сохраняйте свои предпочтительные настройки для режимов COOL и HEAT. Это позволит выбрать свои предпочтительные настройки одним нажатием кнопки.

## ФУНКЦИЯ ECONO COOL

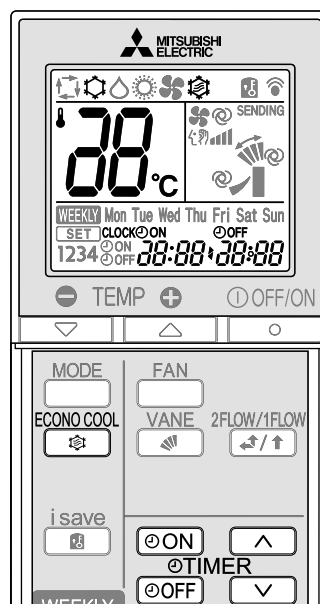

В режиме COOL нажмите **Стр. 4**, чтобы запустить функцию ECONO COOL.

В соответствии с температурой потока воздуха в различных циклах прибор будет работать в режиме вертикального качания.

Снова нажмите , чтобы отменить функцию ECONO COOL.

- При нажатии кнопки VANE (ЗАСЛОНКА) операция ECONO COOL (ЭКОНОМНОЕ ОХЛАЖДЕНИЕ) также отменяется.

### Что такое функция "ECONO COOL"?

Изменяемое направление воздушного потока дает ощущение большей прохлады по сравнению с постоянным потоком. Заданная температура и направление воздушного потока изменяются автоматически микропроцессором управления. Можно выполнять операцию охлаждения воздуха, поддерживая при этом комфортный режим. Таким образом можно экономить электроэнергию.

## РАБОТА С ИСПОЛЬЗОВАНИЕМ ТАЙМЕРА (ТАЙМЕР ВКЛЮЧЕНИЯ/ВЫКЛЮЧЕНИЯ)

**1** Чтобы настроить таймер, во время работы нажмите кнопку или .

(таймер ВКЛЮЧЕНИЯ) : в заданное время прибор ВКЛЮЧИТСЯ.

(таймер ВЫКЛЮЧЕНИЯ) : в заданное время прибор ВЫКЛЮЧИТСЯ.

\* Мигание кнопки или .

\* Убедитесь, что текущее время и день заданы правильно. **Стр. 3**

**2** Чтобы задать время таймера, используйте кнопки (увеличить) и (уменьшить).

При каждом нажатии заданное время увеличивается или уменьшается на 10 минут.

- Настраивать таймер следует, когда мигает значок или .

**3** Чтобы отменить таймер, снова нажмите кнопку или .

### Примечание:

- Таймеры ON (Вкл.) и OFF (Выкл.) можно установить вместе. Значок показывает очередность работы таймера.
- Если при установленном таймере ON/OFF произошел сбой в подаче питания, см. раздел "Функция повторного автозапуска" на **Стр. 4**.

# ИСПОЛЬЗОВАНИЕ НЕДЕЛЬНОГО ТАЙМЕРА

- Для каждого отдельного дня недели можно задать до 4 таймеров ON (ВКЛЮЧЕНИЕ) или OFF (ВЫКЛЮЧЕНИЕ).
- Для одной недели можно задать до 28 таймеров ON (ВКЛЮЧЕНИЕ) или OFF (ВЫКЛЮЧЕНИЕ).

Например: Устройство работает при 24°C с момента пробуждения пользователя до его ухода из дома и при 27°C с момента возвращения пользователя домой и до отхода ко сну в рабочие дни. Устройство работает при 27°C с момента позднего пробуждения пользователя и до раннего отхода ко сну в выходные дни.



## Примечание:

Простая настройка таймера ON/OFF (ВКЛЮЧЕНИЯ/ВЫКЛЮЧЕНИЯ) доступна, если включен недельный таймер. В этом случае таймер ON/OFF (ВКЛЮЧЕНИЯ/ВЫКЛЮЧЕНИЯ) имеет более высокий приоритет, чем недельный таймер; работа недельного таймера возобновляется после окончания работы таймера ON/OFF (ВКЛЮЧЕНИЯ/ВЫКЛЮЧЕНИЯ).

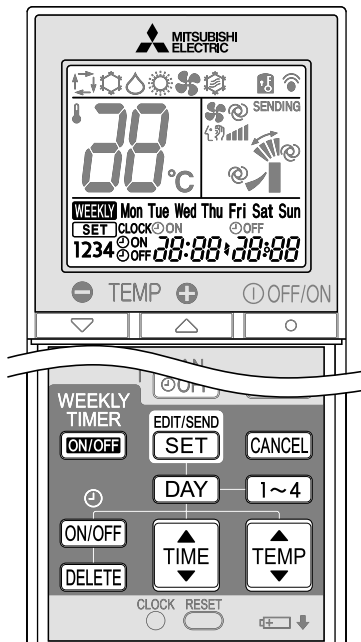

## Настройка недельного таймера

\* Убедитесь, что текущее время и день заданы правильно.

**1** Нажмите **EDIT/SEND SET**, чтобы перейти в режим настройки недельного таймера.

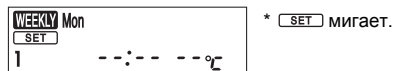

**2** Нажмите **DAY** и **1~4**, чтобы перейти к настройке дня и номера.

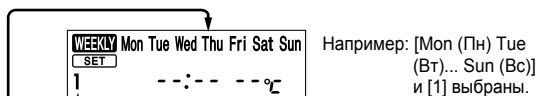

Путем нажатия **DAY** можно выбрать день недели для настройки.  
 → Mon → Tue → Wed → Thu → Fri → Sat → Sun  
 ← Mon Tue Wed Thu Fri Sat Sun ←

Путем нажатия **1~4** можно выбрать номер дня для настройки.  
 → 1 → 2 → 3 → 4

\* Можно выбрать все дни недели.

**3** Нажмите **ON/OFF**, **TIME** и **TEMP**, чтобы задать ON/OFF (ВКЛЮЧЕНИЕ/ВЫКЛЮЧЕНИЕ), время и температуру.

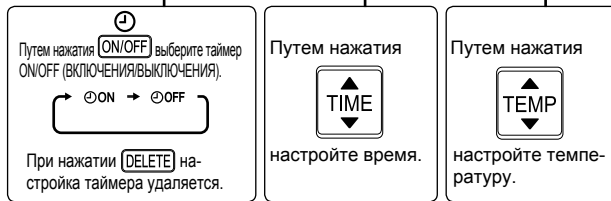

- \* Нажмите и удерживайте кнопку, чтобы быстро изменить время.
- \* Значение температуры от 16°C до 31°C может быть задано на недельном таймере.

Нажмите **DAY** и **1~4**, чтобы перейти к настройке таймера для других дней недели и (или) номеров дней недели.

**4** Нажмите **EDIT/SEND SET**, чтобы завершить и сохранить настройку недельного таймера.



## Примечание:

- Нажмите **EDIT/SEND SET**, чтобы передать информацию о настройках недельного таймера во внутренний блок. Направьте пульт дистанционного управления на внутренний блок и удерживайте в течение 3 секунд.
- При настройке таймера для более чем одного дня недели или одного номера, нет необходимости нажимать **EDIT/SEND SET** для каждой настройки. Нажмите **EDIT/SEND SET** один раз после того, как все настройки завершены. Все настройки недельного таймера будут сохранены.
- Нажмите **EDIT/SEND SET**, чтобы перейти в режим настройки недельного таймера, нажмите **DELETE** и удерживайте в течение 5 секунд, чтобы удалить все настройки недельного таймера. Направьте пульт дистанционного управления на внутренний блок.

**5** Нажмите **WEEKLY TIMER ON/OFF**, чтобы ВКЛЮЧИТЬ (ON) недельный таймер. (Загорается **WEEKLY**.)

\* При ВКЛЮЧЕННОМ (ON) недельном таймере будет светиться индикатор дня недели, для которого полностью задана настройка таймера.

Снова нажмите **WEEKLY TIMER ON/OFF**, чтобы ВЫКЛЮЧИТЬ (OFF) недельный таймер. (**WEEKLY** гаснет.)

## Примечание:

Сохраненные настройки не удаляются при ВЫКЛЮЧЕННОМ (OFF) недельном таймере.

## Проверка настройки недельного таймера

**1** Нажмите **EDIT/SEND SET**, чтобы перейти в режим настройки недельного таймера.

\* **SET** мигает.

**2** Нажмите **DAY** или **1~4**, чтобы просмотреть настройки для конкретного дня или номера дня недели.

Нажмите **CANCEL**, чтобы выйти из режима настроек недельного таймера.



# ЧИСТКА

## Инструкции:

- Перед чисткой отключите источник питания или выключите прерыватель тока в сети.
- Не дотрагивайтесь до металлических деталей руками.
- Запрещается использовать растворитель, бензин, полировочный порошок или инсектициды.
- Используйте только мягкие очищающие средства.
- Для сушки запрещается подвергать детали воздействию прямого солнечного света, источникам тепла или пламени.
- Запрещается использовать воду, температура которой выше 50°C.

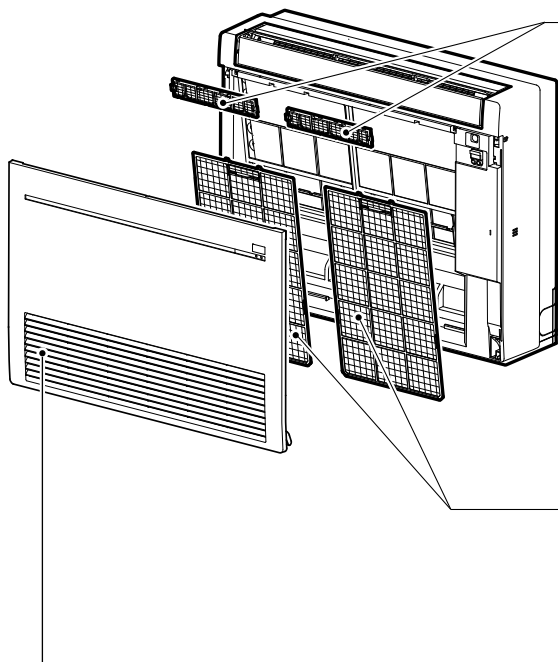

## Фильтр очистки воздуха (Воздухоочистительный фильтр с использованием ионизированного серебра)

### Задняя сторона воздушного фильтра

#### Чистите каждые 3 месяца:

- Удаляйте загрязнения при помощи пылесоса.

#### Если при помощи пылесоса загрязнения удалить невозможно:

- Поместите фильтр вместе с рамой в теплую воду, а затем промойте его. (Если грязь не удастся удалить, можно использовать разбавленное мягкодействующее чистящее средство.)
- После мытья высушите его в тени.

#### Каждый год:

- Для улучшения производительности заменяйте фильтр для очистки воздуха новым.
- Номер детали **MAC-2370FT-E**

## Воздушный фильтр (Воздухоочистительный фильтр)

### Чистите каждые 2 недели

- Загрязненные участки очищайте с помощью пылесоса или промывайте водой.
- После мытья высушите его в тени.

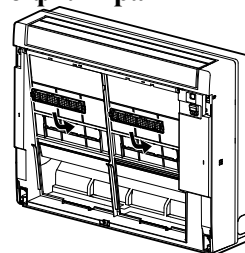

## Передняя панель

1. Нажмите язычки, расположенные по обеим сторонам прибора, и откройте переднюю решетку.
2. Для снятия передней решетки потяните ее на себя.
3. Полностью откройте переднюю решетку, а затем снимите ее.
  - Протрите переднюю решетку мягкой сухой тканью или промойте ее водой.
  - Не держите ее в воде более двух часов.
  - Перед установкой тщательно высушите в темном помещении.
4. Устанавливайте переднюю решетку, выполняя инструкции по ее снятию в обратном порядке.

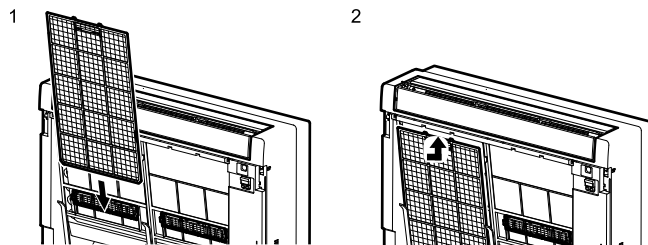
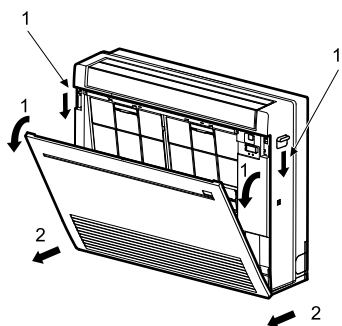

### Важно

- Для улучшения производительности и сокращения уровня потребления энергии регулярно чистите фильтры.
- Загрязненные фильтры являются причиной образования конденсата в кондиционере, что может способствовать появлению грибков и плесени. Поэтому рекомендуется очищать воздушные фильтры каждые 2 недели.

Эта информация составлена с учетом требований Регламента (ЕС) № 528/2012

НАЗВАНИЕ МОДЕЛИ	Обрабатываемое изделие (название частей)	Активные вещества (номер CAS)	Свойства	Инструкция по использованию (информация о безопасном обращении)
MFZ-KJ25/35/50VE2	ФИЛЬТР	Фосфат серебра-натрия-водорода-циркония (265647-11-8)	Антибактериальный Предотвращающий размножение плесени и грибка	• Используйте этот продукт в соответствии с указаниями инструкции по эксплуатации и только по назначению. • Не берите в рот. Храните в недоступном для детей месте.
		Цеолит цинка с содержанием серебра (130328-20-0)	Антибактериальный	• Используйте этот продукт в соответствии с указаниями инструкции по эксплуатации и только по назначению. • Не берите в рот. Храните в недоступном для детей месте.
MAC-2370FT-E	ФИЛЬТР	Цеолит цинка с содержанием серебра (130328-20-0)	Антибактериальный	• Используйте этот продукт в соответствии с указаниями инструкции по эксплуатации и только по назначению. • Не берите в рот. Храните в недоступном для детей месте.

# ЕСЛИ ВАМ КАЖЕТСЯ, ЧТО ПРИБОР НЕИСПРАВЕН

Если даже после выполнения этих проверок прибор не возобновит нормальную работу, прекратите его эксплуатацию и обратитесь к своему дилеру.

Симптом	Объяснение и точки проверки
<b>Внутренний прибор</b>	
Прибор не функционирует.	<ul style="list-style-type: none"> <li>Возможно, выключен прерыватель тока в сети?</li> <li>Проверьте, подключен ли шнур питания?</li> <li>Проверьте, установлен ли таймер ВКЛЮЧЕНИЯ?</li> </ul>
При повторном запуске прибор не реагирует на команды управления в течение приблизительно 3 минут.	<ul style="list-style-type: none"> <li>Это защитная функция прибора, которая включается в соответствии с инструкциями микропроцессора. Пожалуйста, подождите.</li> </ul>
Из воздуховыпускного отверстия внутреннего прибора выходит легкий туман.	<ul style="list-style-type: none"> <li>Прохладный воздух, поступающий из прибора, быстро охлаждает влагу воздуха внутри помещения, и образуется дымка.</li> </ul>
Режим качания ГОРИЗОНТАЛЬНОЙ ЗАСЛОНКИ приостанавливается на некоторое время, после чего возобновляется.	<ul style="list-style-type: none"> <li>Это необходимо для обеспечения нормальной работы ГОРИЗОНТАЛЬНОЙ ЗАСЛОНКИ в режиме качания.</li> </ul>
Во время работы изменяется направление движения воздушного потока. Направление горизонтальной/многопоточной заслонки нельзя отрегулировать с помощью пульта дистанционного управления.	<ul style="list-style-type: none"> <li>При работе в режиме обогрева, если температура воздушного потока слишком низкая, или во время размораживания горизонтальное заслонка автоматически устанавливается в вертикальное положение. Многопоточная заслонка установлена в закрытое положение.</li> <li>Во время работы кондиционера в режиме COOL (ОХЛАЖДЕНИЕ) или DRY (СУШКА) при горизонтальном выдувании воздуха на протяжении 1 часа для предотвращения капания конденсата направление потока автоматически устанавливается в положение (1). Многопоточная заслонка установлена в закрытое положение.</li> <li>Горизонтальная и многопоточная заслонки через определенные интервалы автоматически переключаются, чтобы определить свое положение, а затем возвращаются в установленное положение.</li> </ul>
При работе в режиме обогрева прибор останавливается примерно на 10 минут.	<ul style="list-style-type: none"> <li>Производится размораживание наружного прибора. Эта операция длится максимум 10 минут, пожалуйста, подождите. (При слишком низкой температуре наружного воздуха и слишком высокой влажности образуется изморозь.)</li> </ul>
При включении питания прибор автоматически начинает работу, однако он не работает от пульта дистанционного управления.	<ul style="list-style-type: none"> <li>Кондиционеры данных моделей оснащены функцией повторного автозапуска. При выключении питания без остановки работы прибора с помощью пульта дистанционного управления и последующем включении питания прибор автоматически начнет работу в том режиме, который был установлен с помощью пульта дистанционного управления до отключения питания. См. раздел "Функция повторного автозапуска". <a href="#">Стр. 4</a></li> </ul>
Многопоточная заслонка автоматически открывается и закрывается.	<ul style="list-style-type: none"> <li>Многопоточная заслонка автоматически управляется микрокомпьютером с учетом температуры потока воздуха и времени работы кондиционера.</li> </ul>
Со временем внутренний блок может изменить цвет.	<ul style="list-style-type: none"> <li>Под воздействием различных факторов, например ультрафиолетового излучения и температуры, пластиковый корпус может пожелтеть, что не отразится на функциональных характеристиках устройства.</li> </ul>
<b>Мультисистемная модель</b>	
Если в мультисистемной модели один из внутренних приборов не используется, он нагревается, при этом может быть слышен звук, похожий на звук текущей воды.	<ul style="list-style-type: none"> <li>Небольшое количество хладагента продолжает подаваться во внутренний прибор, даже если он в этот момент не работает.</li> </ul>
Если выбран режим обогрева, функционирование сразу не начинается.	<ul style="list-style-type: none"> <li>Если во время разморозки наружного прибора начинается операция, на выдувание теплого воздуха потребуется несколько минут (макс. 10 минут).</li> </ul>
<b>Наружный прибор</b>	
Вентилятор наружного прибора не вращается, даже когда компрессор работает. Даже когда вентилятор начинает вращаться, он быстро останавливается.	<ul style="list-style-type: none"> <li>В режиме охлаждения при низкой температуре наружного воздуха вентилятор может включаться и выключаться, чтобы поддерживать достаточную мощность охлаждения.</li> </ul>
Из наружного прибора вытекает вода.	<ul style="list-style-type: none"> <li>При работе в режимах COOL (ОХЛАЖДЕНИЕ) и DRY (СУШКА) происходит охлаждение труб и трубных соединений, что вызывает конденсацию влаги.</li> <li>При работе в режиме обогрева конденсат, образовавшийся на теплообменнике, стекает вниз.</li> <li>При работе в режиме обогрева во время операции размораживания замерзшая на наружном приборе вода тает и стекает вниз.</li> </ul>
Из наружного прибора выходит белый дым.	<ul style="list-style-type: none"> <li>При работе в режиме обогрева пар, который появляется в результате размораживания, выглядит как белый дым.</li> </ul>
<b>Пульт дистанционного управления</b>	
на дисплее пульта дистанционного управления нет изображения, или дисплей потускнел. Внутренний прибор не реагирует на сигналы с пульта.	<ul style="list-style-type: none"> <li>Проверьте, не разрядились ли батареи? <a href="#">Стр. 3</a></li> <li>Возможно, не соблюдена полярность (+, -) при установке батарей? <a href="#">Стр. 3</a></li> <li>Возможно, нажаты какие-либо кнопки на пульте дистанционного управления других электроприборов?</li> </ul>

Симптом	Объяснение и точки проверки
<b>Не охлаждает и не греет</b>	
Недостаточное охлаждение или обогрев помещения.	<ul style="list-style-type: none"> <li>Проверьте, правильно ли задана температура? <a href="#">Стр. 4</a></li> <li>Правильно ли настроен вентилятор? Измените скорость вращения вентилятора на уровень "Высокий" или "Очень высокий". <a href="#">Стр. 5</a></li> <li>Для выходного воздушного отверстия выбрано положение 1 FLOW (1 ПОТОК)? Установите в положение 2 FLOW (2 ПОТОКА). <a href="#">Стр. 5</a></li> <li>Проверьте, чистый ли фильтр? <a href="#">Стр. 8</a></li> <li>Проверьте, чистый ли вентилятор или теплообменник внутреннего прибора?</li> <li>Возможно, заблокировано воздуховыпускное или воздуховыпускное отверстие внутреннего или наружного прибора?</li> <li>Возможно, открыто окно или дверь?</li> <li>Достижение заданной температуры может потребовать определенного времени и зависит от размеров помещения, температуры окружающей среды и других факторов.</li> </ul>
Помещение охлаждается недостаточно.	<ul style="list-style-type: none"> <li>При использовании в помещении вентилятора или газовой плиты нагрузка на кондиционер, работающий в режиме охлаждения, возрастает, в результате чего эффективность охлаждения снижается.</li> <li>При высокой температуре наружного воздуха эффективность охлаждения может быть недостаточной.</li> </ul>
Помещение обогревается недостаточно.	<ul style="list-style-type: none"> <li>При низкой температуре наружного воздуха эффективность обогрева может снизиться.</li> </ul>
При работе в режиме обогрева воздух выдувается не сразу.	<ul style="list-style-type: none"> <li>Подождите, пока прибор готовится к выдуванию теплого воздуха.</li> </ul>
<b>Поток воздуха</b>	
Воздух, выходящий из внутреннего прибора, имеет специфический запах.	<ul style="list-style-type: none"> <li>Проверьте, чистый ли фильтр? <a href="#">Стр. 8</a></li> <li>Проверьте, чистый ли вентилятор или теплообменник внутреннего прибора?</li> <li>Прибор всасывает запахи стен, ковра, мебели, ткани и выдувает их вместе с воздухом.</li> </ul>
<b>Звук</b>	
Слышно потрескивание.	<ul style="list-style-type: none"> <li>Потрескивание объясняется расширением/сжатием передней решетки и других деталей прибора вследствие изменения температуры.</li> </ul>
Слышен булькающий звук.	<ul style="list-style-type: none"> <li>Этот звук слышен, когда наружный воздух всасывается из дренажного шланга при включении вытяжного устройства или вентилятора, что и вызывает выброс струи воды из дренажного шланга. Этот звук также слышен при сильном ветре, когда наружный воздух с силой проникает в дренажный шланг.</li> </ul>
Из внутреннего прибора слышен механический звук.	<ul style="list-style-type: none"> <li>Этот звук появляется при включении/выключении вентилятора или компрессора.</li> </ul>
Слышен звук текущей воды.	<ul style="list-style-type: none"> <li>Это звук водяного хладагента или водяного конденсата, протекающего по трубам прибора.</li> </ul>
Иногда слышен шипящий звук.	<ul style="list-style-type: none"> <li>Этот звук слышен при изменении потока хладагента внутри прибора.</li> </ul>
<b>Таймер</b>	
Недельный таймер не работает в соответствии с настройками.	<ul style="list-style-type: none"> <li>Заданы ли настройки для таймера ВКЛЮЧЕНИЯ/ВЫКЛЮЧЕНИЯ (ON/OFF)? <a href="#">Стр. 6, 7</a></li> <li>Снова передайте данные о настройке недельного таймера на внутренний блок. При успешном получении информации внутренний блок издает протяжный гудок. 3 коротких гудка указывают на то, что информация не была получена. Убедитесь, что информация успешно получена. <a href="#">Стр. 7</a></li> <li>При сбое в сети электропитания и при отключении электропитания показания встроенных часов внутреннего блока будут неправильными. Соответственно, недельный таймер может работать неверно. Непременно размещайте пульт дистанционного управления в месте, где обеспечивается прием сигнала внутренним блоком. <a href="#">Стр. 3</a></li> </ul>
Блок начинает/заканчивает работу произвольно.	<ul style="list-style-type: none"> <li>Заданы ли настройки недельного таймера? <a href="#">Стр. 7</a></li> </ul>

**В следующих случаях необходимо остановить работу кондиционера и обратиться к своему дилеру.**

- Если из внутреннего прибора просачивается вода.
- Если мигает верхняя индикаторная лампочка работы.
- Если часто срабатывает прерыватель тока в сети.
- Сигнал с пульта дистанционного управления не принимается в помещении, где установлены люминесцентные лампы, ВКЛЮЧЕНИЕ/ВЫКЛЮЧЕНИЕ которых производится с помощью электронного устройства (люминесцентные лампы инверторного типа и т.д.).
- При работе кондиционера воздуха возникают помехи при приеме радиоприема или телевидения. Для нормального приема теле- и радиовещания может потребоваться усилитель.
- При поступлении необычного звука.
- Если обнаружена протечка хладагента.

# КОГДА ВЫ НЕ СОБИРАЕТЕСЬ ПОЛЬЗОВАТЬСЯ КОНДИЦИОНЕРОМ ДЛИТЕЛЬНОЕ ВРЕМЯ

**1** В режиме COOL вручную установите самую высокую температуру и дайте ему поработать в течение 3-4 часов. **Стр. 4**

- При этом внутренние части прибора просушатся.
- Влага в кондиционере создает благоприятные условия для роста грибов и плесени.

**2** Нажмите  , чтобы остановить операцию.

**3** Выключите прерыватель тока в сети и/или отсоедините вилку шнура питания от розетки.

**4** Выньте все батарейки из пульта дистанционного управления.

## При повторном использовании кондиционера воздуха:

**1** Очистите воздушный фильтр. **Стр. 8**

**2** Убедитесь в том, что воздухозаборные и воздуховыпускные отверстия внутреннего/наружного приборов не заблокированы.

**3** Проверьте правильность подключения заземления.

**4** Обратитесь к разделу "ПОДГОТОВКА К НАЧАЛУ ЭКСПЛУАТАЦИИ" и следуйте указаниям. **Стр. 3**

# МЕСТО УСТАНОВКИ И ЭЛЕКТРОМОНТАЖНЫЕ РАБОТЫ

## Место установки

Следует избегать установки кондиционера воздуха в следующих местах.

- В местах, где много машинного масла.
- В местах, где много соли, например, на морском побережье.
- В местах образования сероводородного газа, например рядом с горячим природным источником, канализацией, сточными водами.
- В местах выброса нефтепродуктов или в местах с обильными нефтяными испарениями (например, в местах приготовления пищи и на фабриках, где пластик может изменить свои характеристики или повредиться).
- В местах с наличием высокочастотного или беспроводного оборудования.
- В местах блокировки воздуха наружного прибора.
- В местах, где шум работы устройства или выходящий из наружного блока воздух доставляет беспокойство соседям.

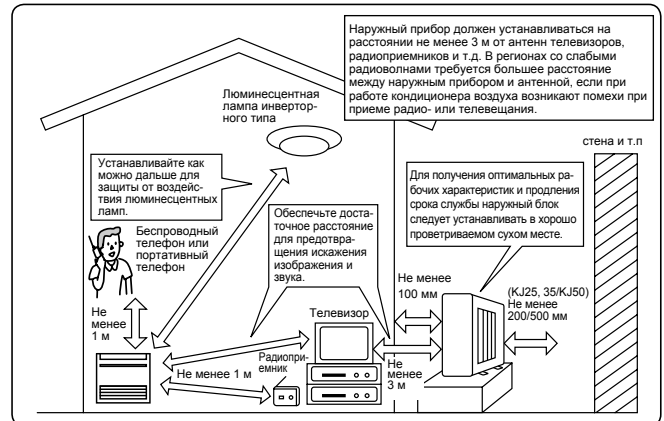

## Электромонтажные работы

- Обеспечьте отдельный контур сети для питания кондиционера.
- Обязательно соблюдайте допустимую мощность прерывателя тока в сети.

При возникновении каких-либо вопросов обращайтесь к своему дилеру.

# ТЕХНИЧЕСКИЕ ХАРАКТЕРИСТИКИ

Модель	Комплект		MFZ-KJ25VE2		MFZ-KJ35VE2		MFZ-KJ50VE2	
	Внутренний	Наружный	MFZ-KJ25VE2	MUFZ-KJ25VE (HZ)	MFZ-KJ35VE2	MUFZ-KJ35VE (HZ)	MFZ-KJ50VE2	MUFZ-KJ50VE (HZ)
Функция			Охлаждение	Обогрев	Охлаждение	Обогрев	Охлаждение	Обогрев
Электропитание			~ /N, 230 V, 50 Hz					
Мощность		кВт	2,5	3,4	3,5	4,3	5,0	6,0
Мощность на входе		кВт	0,54	0,77	0,94	1,10	1,41	1,61
Масса	Внутренний	кг	15					
	Наружный	кг	37					
Объем хладагента (R410A)		кг	1,10					
Код IP	Внутренний		IP 20					
	Наружный		IP 24					
Разрешенное максимальное рабочее давление	Низ. давл.	МПа	1,64					
	Выс. давл.	МПа	4,15					
Уровень шума	Внутренний (очень высокий/высокий/средний/низкий/Бесшумный режим)	дБ(А)	39/35/30/25/20	41/35/30/25/19	39/35/30/25/20	41/35/30/25/19	44/39/35/31/27	50/45/40/35/29
	Наружный	дБ(А)	46	51	47	51	49	51

## Гарантированный рабочий диапазон

	Внутренний	Наружный	
		MUFZ-KJ25/35/50VE	MUFZ-KJ25/35/50VEHZ
Охлаждение	Верхний предел	32°C DB 23°C WB	46°C DB —
	Нижний предел	21°C DB 15°C WB	-10°C DB —
Обогрев	Верхний предел	27°C DB —	24°C DB 18°C WB
	Нижний предел	20°C DB —	-15°C DB -16°C WB

DB: сухой термометр  
WB: влажный термометр

## Примечание:

Расчетные условия эксплуатации

- Охлаждение — Внутренний: 27°C DB, 19°C WB  
 Наружный: 35°C DB
- Обогрев — Внутренний: 20°C DB  
 Наружный: 7°C DB, 6°C WB

EC DECLARATION OF CONFORMITY  
EG-KONFORMITÄTSEKHLÄRUNG  
DÉCLARATION DE CONFORMITÉ CE  
EG-CONFORMITEITSEVERKLARING

DECLARACIÓN DE CONFORMIDAD CE  
DICHIARAZIONE DI CONFORMITÀ CE  
ΔΗΛΩΣΗ ΠΙΣΤΟΤΗΤΑΣ ΕΚ  
DECLARAÇÃO DE CONFORMIDADE CE

EU-OVERENSSTEMMELSESEKHLÆRING  
EG-DEKLARATION OM ÖVERENSSTÄMMELSE  
EC UYGUNLUK BEYANI  
ДЕКЛАРАЦИЯ СООТВЕТСТВИЯ НОРМАМ ЕС

CE-ERKLÆRING OM SAMSVAR  
EY-VAATIMUSTENMUKAISUUSVA-  
KUUTUS

**MITSUBISHI ELECTRIC CONSUMER PRODUCTS (THAILAND) CO., LTD  
AMATA NAKORN INDUSTRIAL ESTATE 700/406 MOO 7, TAMBON DON HUA ROH, AMPHUR MUANG, CHONBURI 20000, THAILAND**

hereby declares under its sole responsibility that the air conditioners and heat pumps described below for use in residential, commercial and light-industrial environments:  
erklärt hiermit auf seine alleinige Verantwortung, dass die Klimaanlage und Wärmepumpen für das häusliche, kommerzielle und leicht-industrielle Umfeld wie unten beschrieben:  
déclare par la présente et sous sa propre responsabilité que les climatiseurs et les pompes à chaleur décrits ci-dessous, destinés à un usage dans des environnements résidentiels, commerciaux et d'industrie légère :  
verklaart hierbij onder eigen verantwoordelijkheid dat de voor residentiële, commerciële en licht-industriële omgevingen bestemde airconditioners en warmtepompen zoals onderstaand beschreven:  
por la presente declara bajo su única responsabilidad que los acondicionadores de aire y bombas de calor descritas a continuación para su uso en entornos residenciales, comerciales y de industria ligera:  
conferma con la presente, sotto la sua esclusiva responsabilità, che i condizionatori d'aria e le pompe di calore descritti di seguito e destinati all'utilizzo in ambienti residenziali, commerciali e semi-industriali:  
με το παρόν πιστοποιεί με αποκλειστική της ευθύνη ότι οι τα κλιματιστικά και οι αντλίες θέρμανσης που περιγράφονται παρακάτω για χρήση σε οικιακό, επαγγελματικό και ελαφριάς βιομηχανίας περιβάλλοντα:  
através da presente declara sob sua única responsabilidade que os aparelhos de ar condicionado e bombas de calor abaixo descritos para uso residencial, comercial e de indústria ligeira:  
erklærer hermed under eneansvar, at de herunder beskrevne airconditionanlæg og varmepumper til brug i privat boligbyggeri, erhvervsområder og inden for let industri:  
intygar härmed att luftkonditioneringarna och värmepumparna som beskrivs nedan för användning i bostäder, kommersiella miljöer och lätta industriella miljöer:  
ev, ticaret ve hafif sanayi ortamlarında kullanım amaçlı üretilen ve aşağıda açıklanan klima ve ısıtma pompalarıyla ilgili aşağıdaki hususları yalnızca kendi sorumluluğunda beyan eder:  
настоящим заявляет и берет на себя исключительную ответственность за то, что кондиционеры и тепловые насосы, описанные ниже и предназначенные для эксплуатации в жилых помещениях, торговых залах и на предприятиях легкой промышленности:  
erklærer et fullstendig ansvar for undernevnte klimaanlegg og varmepumper ved bruk i boliger, samt kommersielle og lettindustrielle miljøer:  
vakuuttaa täten yksinomaisella vastuullaan, että jäljempänä kuvatut asuinrakennuksiin, pienteollisuuskäyttöön ja kaupalliseen käyttöön tarkoitettut ilmastointilaitteet ja lämpöpumput:

**MITSUBISHI ELECTRIC, MUFZ-KJ35VE, MUFZ-KJ35VE, MUFZ-KJ50VE, MUFZ-KJ25VEHZ, MUFZ-KJ35VEHZ, MUFZ-KJ50VEHZ**

Note: Its serial number is on the nameplate of the product.  
Hinweis: Die Seriennummer befindet sich auf dem Kennschild des Produkts.  
Remarque : Le numéro de série de l'appareil se trouve sur la plaque du produit.  
Opmerking: het serienummer staat op het naamplaatje van het product.  
Nota: El número de serie se encuentra en la placa que contiene el nombre del producto.  
Nota: il numero di serie si trova sulla targhetta del prodotto.  
Σημείωση: Ο σειριακός του αριθμός βρίσκεται στην πινακίδα ονόματος του προϊόντος.

Nota: o número de série encontra-se na placa que contém o nome do produto.  
Bemærk: Serienummeret står på produktets fabriksskilt.  
Obs: Serienumret finns på produktens namnplåt.  
Not: Seri numarasi ürünün isim plakasında yer alır.  
Примечание: серийный номер указан на паспортной табличке изделия.  
Merk: Serienummeret finnes seg på navneplaten til produktet.  
Huomautus: Sarjanumero on merkitty laitteen arvokilpeen.

Directives  
Richtlijnen  
Directives  
Richtlijnen  
Directivas  
Direttive  
Οδηγίες  
Directivas  
Direktiver  
Direktiv  
Direktifler  
Директивы  
Direktiver  
Direktiivit

**2006/95/EC: Low Voltage Directive  
2006/42/EC: Machinery Directive  
2004/108/EC: Electromagnetic Compatibility Directive  
2009/125/EC: Energy-related Products Directive and Regulation (EU) No 206/2012**

Our authorized representative in EU, who is authorized to compile the technical file, is as follows.  
Unser autorisierter Vertreter in der EU, der ermächtigt ist die technischen Daten zu kompilieren, ist wie folgt.  
Notre représentant agréé dans L'UE, qui est autorisé à compiler le fichier technique, est le suivant.  
Onze geautoriseerde vertegenwoordiger in de EU, die gemachtigd is het technische bestand te compileren, is als volgt.  
Nuestro representante autorizado en la UE, que está autorizado para compilar el archivo técnico, es el siguiente.  
Il nostro rivenditore autorizzato nell'UE, responsabile della stesura della scheda tecnica, è il seguente.  
Ο εξουσιοδοτημένος αντιπρόσωπός μας στην ΕΕ, ο οποίος είναι εξουσιοδοτημένος να συντάξει τον τεχνικό φάκελο, είναι ο εξής.

O nosso representante autorizado na UE, que está autorizado para compilar o ficheiro técnico, é o seguinte:  
Vores autoriserede repræsentant i EU, som er autoriseret til udarbejdelse af den tekniske fil, er følgende.  
Vår EG-representant som är auktoriserad att sammanställa den tekniska filen är följande.  
Avrupa Birliği'nde bulunan ve teknik dosyayı düzenleme yetkisine sahip yetkili temsilcimiz aşağıda belirtilmiştir:  
Наш авторизованный представитель в ЕС, уполномоченный на составление технического файла, указан ниже.  
Vår autoriserede EU-representant, som har autorisasjon til å utarbeide denne tekniske filen, er som følger.  
Valtuutettu EU-edustaja, joka on valtuutettu laatimaan teknisen eritelmän, on mainittu alla.

**MITSUBISHI ELECTRIC EUROPE, B.V.  
HARMAN HOUSE, 1 GEORGE STREET, UXBRIDGE, MIDDLESEX UB8 1QQ, U.K.**

Issued:  
THAILAND

24 April, 2013

Tomoyuki MIWA  
Manager, Quality Assurance Department



EC DECLARATION OF CONFORMITY  
EG-KONFORMITÄTSEKHLÄRUNG  
DECLARATION DE CONFORMITÉ CE  
EG-CONFORMITEITSEVERKLARING

DECLARACIÓN DE CONFORMIDAD CE  
DICHIARAZIONE DI CONFORMITÀ CE  
ΔΗΛΩΣΗ ΠΙΣΤΟΤΗΤΑΣ ΕΚ  
DECLARAÇÃO DE CONFORMIDADE CE

EU-OVERENSSTEMMELSESEKHLÆRING  
EG-DEKLARATION OM ÖVERENSSTÄMMELSE  
EC UYGUNLUK BEYANI  
ДЕКЛАРАЦИЯ СООТВЕТСТВИЯ НОРМАМ ЕС

CE-ERKLÆRING OM SAMSVAR  
EY-VAATIMUSTENMUKAISUUSVA-  
KUUTUS

**MITSUBISHI ELECTRIC CORPORATION, SHIZUOKA WORKS**  
**18-1, OSHIKA 3-CHOME, SURUGA-KU, SHIZUOKA-CITY 422-8528, JAPAN**

hereby declares under its sole responsibility that the air conditioners and heat pumps described below for use in residential, commercial and light-industrial environments:  
erklärt hiermit auf seine alleinige Verantwortung, dass die Klimaanlage und Wärmepumpen für das häusliche, kommerzielle und leicht-industrielle Umfeld wie unten beschrieben:  
déclare par la présente et sous sa propre responsabilité que les climatiseurs et les pompes à chaleur décrits ci-dessous, destinés à un usage dans des environnements résidentiels, commerciaux et d'industrie légère :  
verklaart hierbij onder eigen verantwoordelijkheid dat de voor residentiële, commerciële en licht-industriële omgevingen bestemde airconditioners en warmtepompen zoals onderstaand beschreven:  
por la presente declara bajo su única responsabilidad que los acondicionadores de aire y bombas de calor descritas a continuación para su uso en entornos residenciales, comerciales y de industria ligera:  
conferma con la presente, sotto la sua esclusiva responsabilità, che i condizionatori d'aria e le pompe di calore descritti di seguito e destinati all'utilizzo in ambienti residenziali, commerciali e semi-industriali:  
με το παρόν πιστοποιεί με αποκλειστική της ευθύνη ότι οι τα κλιματιστικά και οι αντλίες θέρμανσης που περιγράφονται παρακάτω για χρήση σε οικιακό, επαγγελματικό και ελαφριάς βιομηχανίας περιβάλλοντα:  
através da presente declara sob sua única responsabilidade que os aparelhos de ar condicionado e bombas de calor abaixo descritos para uso residencial, comercial e de indústria ligeira:  
erklærer hermed under eneansvar, at de herunder beskrevne airconditionanlæg og varmepumper til brug i privat boligbyggeri, erhvervsområder og inden for let industri:  
intygar härmed att luftkonditioneringarna och värmepumparna som beskrivs nedan för användning i bostäder, kommersiella miljöer och lätta industriella miljöer:  
ev, ticaret ve hafif sanayi ortamlarında kullanım amaçlı üretilen ve aşağıda açıklanan klima ve ısıtma pompalarıyla ilgili aşağıdaki hususları yalnızca kendi sorumluluğunda beyan eder:  
настоящим заявляет и берет на себя исключительную ответственность за то, что кондиционеры и тепловые насосы, описанные ниже и предназначенные для эксплуатации в жилых помещениях, торговых залах и на предприятиях легкой промышленности:  
erklærer et fullstendig ansvar for undernevnte klimaanlegg og varmepumper ved bruk i boliger, samt kommersielle og lettindustrielle miljøer:  
vakuuttaa täten yksinomaisella vastuullaan, että jäljempänä kuvutat asuinrakennuksiin, pienteollisuuskäyttöön ja kaupalliseen käyttöön tarkoitettut ilmastointilaitteet ja lämpöpumput:

**MITSUBISHI ELECTRIC, MFZ-KJ25VE2, MFZ-KJ35VE2, MFZ-KJ50VE2**

Note: Its serial number is on the nameplate of the product.  
Hinweis: Die Seriennummer befindet sich auf dem Kennschild des Produkts.  
Remarque : Le numéro de série de l'appareil se trouve sur la plaque du produit.  
Opmerking: het serienummer staat op het naamplaatje van het product.  
Nota: El número de serie se encuentra en la placa que contiene el nombre del producto.  
Nota: il numero di serie si trova sulla targhetta del prodotto.  
Σημείωση: Ο σειριακός του αριθμός βρίσκεται στην πινακίδα ονόματος του προϊόντος.

Nota: o número de série encontra-se na placa que contém o nome do produto.  
Bemærk: Serienummeret står på produktets fabriksskilt.  
Obs: Serienumret finns på produktens namnplåt.  
Not: Seri numarasi ürünün isim plakasında yer alır.  
Примечание: серийный номер указан на паспортное табличке изделия.  
Merk: Serienummeret befinner seg på navneplaten til produktet.  
Huomautus: Sarjanumero on merkitty laitteen arvokilpeen.

Directives  
Richtlijnen  
Directives  
Richtlijnen  
Directivas  
Directive  
Οδηγίες

Directivas  
Direktiver  
Direktiv  
Direktifler  
Директивы  
Direktiver  
Direktiivit

**2006/95/EC: Low Voltage Directive**  
**2006/42/EC: Machinery Directive**  
**2004/108/EC: Electromagnetic Compatibility Directive**  
**2009/125/EC: Energy-related Products Directive and Regulation (EU) No 206/2012**

Our authorized representative in EU, who is authorized to compile the technical file, is as follows.  
Unser autorisierter Vertreter in der EU, der ermächtigt ist die technischen Daten zu kompilieren, ist wie folgt.  
Notre représentant agréé dans L'UE, qui est autorisé à compiler le fichier technique, est le suivant.  
Onze geautoriseerde vertegenwoordiger in de EU, die gemachtigd is het technische bestand te compileren, is als volgt.  
Nuestro representante autorizado en la UE, que está autorizado para compilar el archivo técnico, es el siguiente.  
Il nostro rivenditore autorizzato nell'UE, responsabile della stesura della scheda tecnica, è il seguente.  
Ο εξουσιοδοτημένος αντιπρόσωπός μας στην ΕΕ, ο οποίος είναι εξουσιοδοτημένος να συντάξει τον τεχνικό φάκελο, είναι ο εξής.

O nosso representante autorizado na UE, que está autorizado para compilar o ficheiro técnico, é o seguinte:  
Vores autoriserede repræsentant i EU, som er autoriseret til udarbejdelse af den tekniske fil, er følgende.  
Vår EG-representant som är auktoriserad att sammanställa den tekniska filen är följande.  
Avrupa Birliği'nde bulunan ve teknik dosyayı düzenleme yetkisine sahip yetkili temsilcimiz aşağıda belirtilmiştir:  
Наш авторизованный представитель в ЕС, уполномоченный на составление технического файла, указан ниже.  
Vår autoriserede EU-representant, som har autorisasjon til å utarbeide denne tekniske filen, er som følger.  
Valtuutettu EU-edustaja, joka on valtuutettu laatimaan teknisen eritelmän, on mainittu alla.

**MITSUBISHI ELECTRIC EUROPE, B.V.**  
**HARMAN HOUSE, 1 GEORGE STREET, UXBRIDGE, MIDDLESEX UB8 1QQ, U.K.**

Issued:  
JAPAN

1 November, 2015

**Takuo AKIYAMA**  
Senior Manager, Quality Assurance Department

**MITSUBISHI ELECTRIC CORPORATION**

HEAD OFFICE: TOKYO BLDG., 2-7-3, MARUNOUCHI, CHIYODA-KU, TOKYO 100-8310, JAPAN

Внутренний прибор: Сделано в Японии  
Наружный прибор: Сделано в Таиланде

JG79Y112H01