

# HITACHI

## СПЛИТ-СИСТЕМА

### ВНУТРЕННИЙ БЛОК/НАРУЖНЫЙ БЛОК



#### MODEL

**RAK-18PSB/RAC-18WSB**  
**RAK-25PSB/RAC-25WSB**  
**RAK-35PSB/RAC-35WSB**

ВНУТРЕННИЙ БЛОК

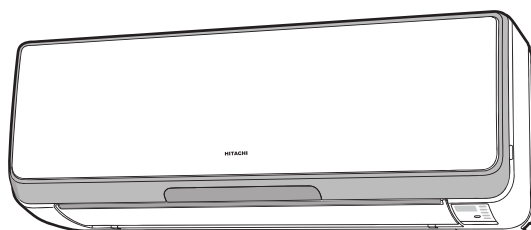

**RAK-18PSB**  
**RAK-25PSB**  
**RAK-35PSB**



НАРУЖНЫЙ БЛОК

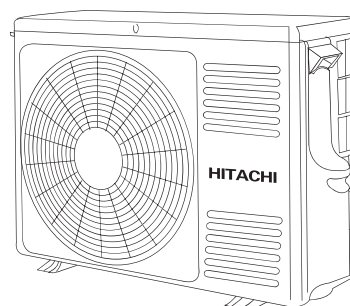

**RAC-18WSB**  
**RAC-25WSB**  
**RAC-35WSB**

#### Инструкция по эксплуатации



Стр. с 1 по 20

Для достижения наивысшей производительности и обеспечения длительной безаварийной эксплуатации внимательно изучите данную инструкцию по эксплуатации.

Данный комнатный кондиционер предназначен только для бытового использования. Использование для содержания животных или растений, хранения продуктов, точных приборов, произведений искусства, лекарств и т. п. не допускается.





# ТЕХНИКА БЕЗОПАСНОСТИ

- Внимательно ознакомьтесь с разделом «Техника безопасности» перед началом работы с прибором для обеспечения его надлежащего использования.
- Тщательно изучите указания, обозначенные символами «**⚠Внимание!**» и «**⚠Осторожно!**». Словом «Внимание!» обозначены указания, несоблюдение которых может привести к тяжелой травме вплоть до смертельного исхода. Словом «Осторожно!» обозначены указания, несоблюдение которых может привести к серьезным последствиям. Для обеспечения безопасности строго соблюдайте приведенные указания.
- Символы, используемые для обозначения указаний. (Примеры символов приведены ниже).

 Подключение к шине заземления обязательно	 Данный символ обозначает запрет.
 Указание подлежит обязательному соблюдению.	

- Сохраните инструкцию после прочтения.





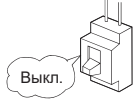

## ТЕХНИКА БЕЗОПАСНОСТИ ПРИ МОНТАЖЕ

<b>ОСТОРОЖНО</b> 	<ul style="list-style-type: none"> <li>• Изменять конструкцию агрегата запрещается. Самостоятельная переделка агрегата может стать причиной утечек воды, отказов, коротких замыканий или возгораний. <span style="float: right;">ЗАПРЕЩЕНО </span></li> </ul>
	<ul style="list-style-type: none"> <li>• Для монтажа агрегата обратитесь в торговое представительство или сертифицированную монтажную организацию. Самостоятельный монтаж агрегата может стать причиной утечек воды, отказов, коротких замыканий или возгораний.</li> </ul>
	<ul style="list-style-type: none"> <li>• Агрегат должен быть заземлен. Не допускается прокладывать шину заземления рядом с водо- и газопроводами, молниеотводом или шиной заземления телефонного кабеля. Неправильное заземление может стать причиной поражения электрическим током. <span style="float: right;">ЗАЗЕМЛИТЬ </span></li> </ul>
	<ul style="list-style-type: none"> <li>• Использование предписанных трубок, совместимых с хладагентом R410 А, обязательно. Иначе возможно растрескивание медных трубок или возникновение неисправностей.</li> </ul>
<b>ВНИМАНИЕ</b> 	<ul style="list-style-type: none"> <li>• Агрегат должен быть оснащен автоматическим выключателем, расположение которого зависит от места установки агрегата. Отсутствие автоматического выключателя может стать причиной поражения электрическим током. <span style="float: right;"> ЗАПРЕЩЕНО</span></li> </ul>
	<ul style="list-style-type: none"> <li>• Запрещается устанавливать агрегат в местах, где используются легковоспламеняющиеся газы. Утечка легковоспламеняющегося газа вблизи наружного блока может привести к его возгоранию. <span style="float: right;">ЗАПРЕЩЕНО</span></li> </ul>
	<ul style="list-style-type: none"> <li>• При монтаже конденсатоотводной трубки обеспечьте свободный сток воды.</li> </ul>
	<ul style="list-style-type: none"> <li>• Агрегат необходимо подключить к однофазной сети с напряжением 220–230 В. Питание от других источников может стать причиной перегрева электрических компонентов и возгорания. <span style="float: right;">ЗАПРЕЩЕНО </span></li> </ul>















## ТЕХНИКА БЕЗОПАСНОСТИ ПРИ ТРАНСПОРТИРОВАНИИ И ТЕХНИЧЕСКОМ ОБСЛУЖИВАНИИ

<b>ВНИМАНИЕ</b> 	<ul style="list-style-type: none"> <li>• При возникновении аварийной ситуации (например, при появлении запаха гари) выключите агрегат, разомкните автоматический выключатель. Обратитесь к представителю нашей компании. Продолжение эксплуатации неисправного прибора может стать причиной выхода агрегата из строя, короткого замыкания или возгорания. <span style="float: right;"> Выкл.</span></li> </ul>
	<ul style="list-style-type: none"> <li>• Для выполнения технического обслуживания обратитесь к представителю нашей компании. Неправильно выполненное самостоятельно техническое обслуживание может стать причиной поражения электрическим током или возгорания.</li> </ul>
	<ul style="list-style-type: none"> <li>• По поводу демонтажа и повторной установки агрегата обратитесь к представителю нашей компании. Неправильное самостоятельное выполнение демонтажа и повторной установки агрегата может стать причиной поражения электрическим током или возгорания.</li> </ul>

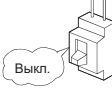
## ТЕХНИКА БЕЗОПАСНОСТИ ПРИ ЭКСПЛУАТАЦИИ

<b>ВНИМАНИЕ</b> 	<ul style="list-style-type: none"> <li>• Не находите долго в потоке воздуха от агрегата, чтобы не простудиться. <span style="float: right;">ЗАПРЕЩЕНО </span></li> </ul>
	<ul style="list-style-type: none"> <li>• Не вставляйте в воздуховыпускное или воздухозаборное отверстие посторонние предметы (например, тонкие стержни), поскольку их соприкосновение с вращающимся на высокой скорости вентилятором может привести к травме. <span style="float: right;">ЗАПРЕЩЕНО </span></li> </ul>
	<ul style="list-style-type: none"> <li>• Не используйте вместо предохранителей проволочные «жучки», это может привести к несчастному случаю. <span style="float: right;">ЗАПРЕЩЕНО </span></li> </ul>
	<ul style="list-style-type: none"> <li>• Во время грозы извлеките вилку из розетки, разомкните автоматический выключатель. <span style="float: right;">Выкл. </span></li> </ul>
	<ul style="list-style-type: none"> <li>• Запрещается оставлять аэрозольные баллончики и горючие вещества на расстоянии ближе одного метра от воздуховыпускного отверстия внутреннего или наружного блока. Повышение давления в аэрозольном баллоне в результате нагревания горячим воздухом может привести к взрыву. <span style="float: right;">PROHIBITION </span></li> </ul>

## ТЕХНИКА БЕЗОПАСНОСТИ ПРИ ЭКСПЛУАТАЦИИ

	<ul style="list-style-type: none"> <li>Используйте агрегат только по прямому назначению, указанному изготовителем, иное применение запрещается.</li> </ul>	 ЗАПРЕЩЕНО
	<ul style="list-style-type: none"> <li>Не прикасайтесь к агрегату мокрыми руками, это может привести к несчастному случаю.</li> </ul>	 ТОЛЬКО СУХИЕ РУКИ
	<ul style="list-style-type: none"> <li>При эксплуатации агрегата в месте, где используется открытое пламя, следует регулярно проветривать помещение во избежание кислородной недостаточности.</li> </ul>	 СТРОГО СОБЛЮДАЙТЕ УКАЗАНИЯ
	<ul style="list-style-type: none"> <li>Не направляйте струю холодного воздуха из кондиционера на бытовые нагревательные приборы (электрочайники, плиты и т. п.), так как может снизиться их производительность.</li> </ul>	 ЗАПРЕЩЕНО
	<ul style="list-style-type: none"> <li>Убедитесь в том, что наружная опорная рама установлена надежно, прочно закреплена и не имеет дефектов. Несоблюдение данного требования может привести к травме в результате падения наружного блока.</li> </ul>	 ЗАПРЕЩЕНО
	<ul style="list-style-type: none"> <li>Запрещается мыть агрегат водой и ставить на внутренний блок сосуда с водой, например, вазы. Попадание воды в прибор может стать причиной поражения электрическим током.</li> </ul>	 ЗАПРЕЩЕНО
	<ul style="list-style-type: none"> <li>Не располагайте растения непосредственно в струе воздуха кондиционера, что отрицательно сказывается на них.</li> </ul>	 ЗАПРЕЩЕНО
	<ul style="list-style-type: none"> <li>Перед чисткой агрегата обязательно остановите его с пульта дистанционного управления (ПДУ), и разомкните автоматический выключатель. Прикосновение к внутреннему вращающемуся вентилятору травмоопасно!</li> </ul>	 Выкл.
 <b>ОСТОРОЖНО</b>	<ul style="list-style-type: none"> <li>Разомкните автоматический выключатель, если не планируете пользоваться агрегатом в течение длительного времени.</li> </ul>	 Выкл.
	<ul style="list-style-type: none"> <li>Не вставляйте на наружный блок и не ставьте на него предметы.</li> </ul>	 ЗАПРЕЩЕНО
	<ul style="list-style-type: none"> <li>При длительной работе кондиционера в помещении с открытыми окнами или дверью (относительная влажность воздуха всегда выше 80%) с направленной вниз или автоматически качающейся воздушной заслонкой возможна конденсация на заслонке влаги, которая будет капать вниз. При этом возможно повреждение мебели. Поэтому не используйте кондиционер в таких условиях длительное время.</li> </ul>	 ЗАПРЕЩЕНО
	<ul style="list-style-type: none"> <li>Если потребность помещения в охлаждении или обогреве выше производительности агрегата (например, в помещении много людей, используется нагреватель и т. д.), заданную температуру обеспечить не удастся.</li> </ul>	 ЗАПРЕЩЕНО
	<ul style="list-style-type: none"> <li>Очистка внутреннего блока должна выполняться только квалифицированным специалистом. Обратитесь в торговое представительство. При использовании имеющихся в продаже моющих или чистящих средств возможно повреждение пластиковых деталей и засорение сливной трубки, что может стать причиной поражения электрическим током в результате утечки воды.</li> </ul>	 ЗАПРЕЩЕНО
	<ul style="list-style-type: none"> <li>Не касайтесь воздуховыпускного отверстия, днища или алюминиевых ребер наружного блока. Это может стать причиной травмы.</li> </ul>	 НЕ КАСАТЬСЯ
	<ul style="list-style-type: none"> <li>Не касайтесь труб холодильного контура и клапанов. Возможно получение ожогов.</li> </ul>	 НЕ КАСАТЬСЯ
	<ul style="list-style-type: none"> <li>Лицам (включая детей) с ограниченными возможностями запрещается использовать прибор без присмотра или соответствующего обучения, обеспечивающих безопасность пользования прибором. Не разрешайте детям играть с кондиционером.</li> </ul>	

# ОБОЗНАЧЕНИЕ КОМПОНЕНТОВ И ИХ ФУНКЦИИ

## ВНУТРЕННИЙ БЛОК

(принцип работы, стр. 14)



## НАРУЖНЫЙ БЛОК



## НАРУЖНЫЙ БЛОК

- Вентилятор наружного блока продолжает вращаться от 10 до 60 секунд после выключения агрегата для охлаждения электрических компонентов.
- Из наружного блока в режиме обогрева выпускается вода, полученная из конденсата и при размораживании. Запрещается перекрывать дренажный штуцер, иначе возможно замерзание воды в холодную погоду.
- Скопившаяся в трубах и других частях вода может выделяться из внешнего блока даже в режиме охлаждения.
- При установке внешнего блока под свесом крыши здания и в других подобных местах нужно предусмотреть переходник между дренажным штуцером и трубой для отвода конденсата.

## ВНИМАНИЕ

Разомкните автоматический выключатель, если не планируете пользоваться агрегатом в течение длительного времени.

- При включенном питании потребляется небольшое количество энергии цепью управления, даже если сам кондиционер выключен.  
Для экономии электроэнергии нужно разомкнуть автоматический выключатель.
- Рабочая температура наружного блока: от  $-20^{\circ}\text{C}$  до  $43^{\circ}\text{C}$ .

## УКАЗАНИЯ ПО ВНУТРЕННЕМУ БЛОКУ

**РУЧНОЙ ВЫКЛЮЧАТЕЛЬ**  
Для включения и выключения кондиционера без пульта дистанционного управления.

- При срабатывании ручного выключателя активируется автоматический режим.
- При включении кондиционера ручным выключателем после отключения и повторного включения сетевого питания активируется автоматический режим.
- При удержании ручного выключателя нажатым 5 секунд принудительно включается режим охлаждения.  
Делать это разрешено только представителями изготовителя. Пользователям это запрещено.

**КОНТРОЛЬНЫЙ СВЕТОИНДИКАТОР (желтый)**  
Светится, когда кондиционер работает. КОНТРОЛЬНЫЙ СВЕТОИНДИКАТОР мигает при обогреве в следующих случаях.

- (1) При прогреве**  
Примерно 2–3 минуты после пуска.
- (2) При размораживании**  
Размораживание выполняется в течение 5–10 минут ежедневно при образовании инея на теплообменнике наружного блока.

**СВЕТОИНДИКАТОР ТАЙМЕРА (оранжевый)**  
Светится, когда таймер работает.

**СВЕТОИНДИКАТОР ОЧИСТКИ (желтый)**

Светоиндикатор датчика ЭКО (зеленый)

## УСТРОЙСТВА ВНУТРЕННЕГО БЛОКА. УЗЕЛ ОЧИСТКИ

Нужно открыть лицевую панель. (см. открытие лицевой панели на стр. 6)

**Металлосетчатый фильтр тонкой очистки (внутренний)**  
Для удаления твердых частиц и пыли из воздуха. (стр. 10)

**Пылеуловитель**  
Для сбора пыли, удаленной щеткой. (стр. 12)

**Узел очистки**  
Сметает пыль, удаленную металлосетчатым фильтром тонкой очистки.

**Пылесборник**  
Для сбора и хранения удаленной пыли. (Page 9)

**Держатель воздушного фильтра**

# УСТАНОВКА ПРОТИВОПЛЕСНЕВОЙ КАССЕТЫ С ВАСАБИ

## 1 Открытие лицевой панели.

- При открытии и закрытии лицевой панели не беритесь за ее подвижную часть.

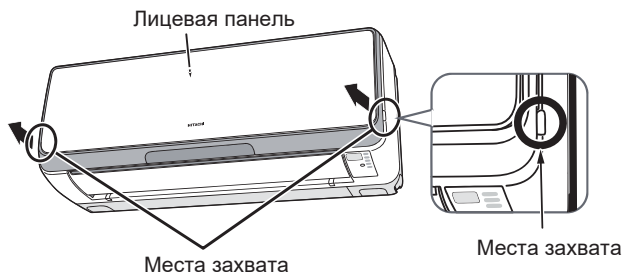

- Захватите и приподнимите лицевую панель.

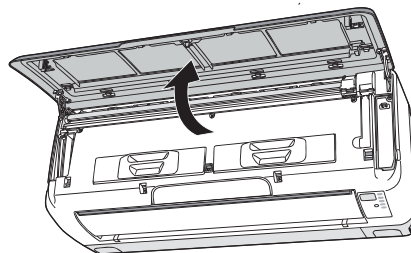

### ВНИМАНИЕ

- **Открывать панель работающего кондиционера запрещается.** Это может привести к нарушению работы подвижной части панели. Перед открытием лицевой панели убедитесь в том, что кондиционер выключен.

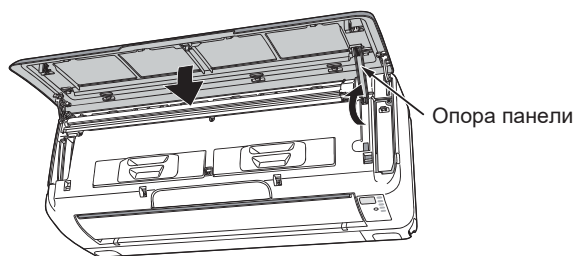

- Для фиксации панели поднимите ее опору до щелчка. Опустите лицевую панель на фиксирующую опору.

## 2 Установка противоплесневой кассеты с васаби.

- Снятие пылесборника

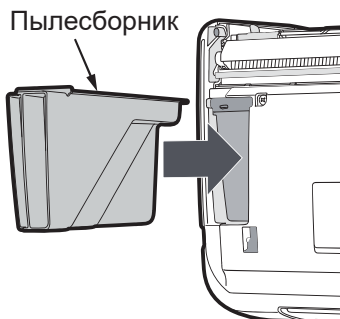
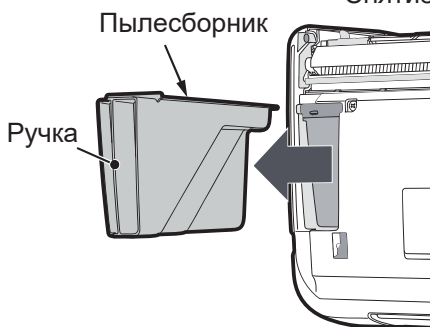

- Извлеките противоплесневую кассету с васаби из фольговой упаковки.



**Фольговую крышку кассеты запрещается снимать, разрывать, дырять.**

- Извлеченную из фольговой упаковки противоплесневую кассету с васаби вставьте непосредственно в пылесборник.

### ОСТОРОЖНО!

- **При распаковке не наклоняйтесь над кассетой.** Васаби может раздражать слизистые оболочки глаз и носа.
- **Васаби есть НЕЛЬЗЯ.**

**Кассета не требует обслуживания. Кассета с васаби сохраняет свои свойства около 10 лет. После этого кассету необходимо заменить.**



### 3 Закрытие лицевой панели.

- Захватите и приподнимите лицевую панель.
- Опустите опору панели до щелчка.

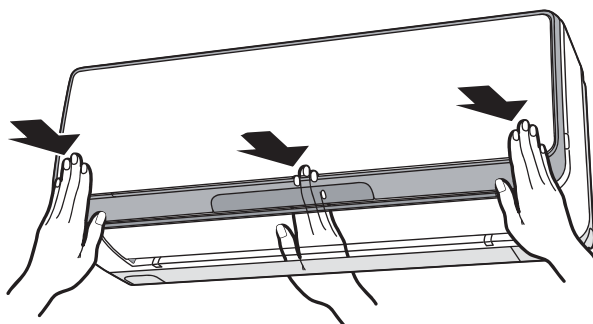
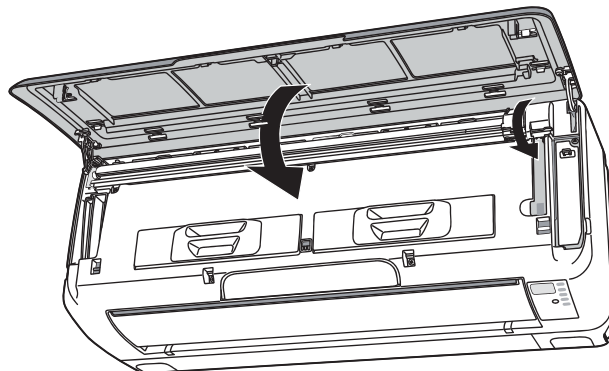
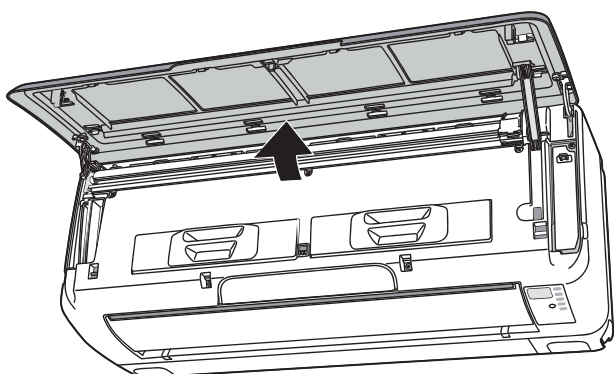

- Опустите панель.  
Нажмите сначала на правый и левый края, затем на середину лицевой панели до щелчка.

#### **⚠ ОСТОРОЖНО!**

- Неплотно закрытая лицевая панель может сорваться и упасть.
- При открытии лицевой панели не допускается прикладывать усилие. Отсутствие лицевой панели может привести к выходу кондиционера из строя.
- Оставлять панель открытой разрешается только при ее фиксации опорой.

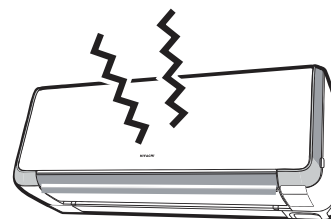

# ОБСЛУЖИВАНИЕ

## ⚠ ВНИМАНИЕ!

- Перед чисткой выключите кондиционер пультом дистанционного управления, разомкните автоматический выключатель.

## ⚠ ОСТОРОЖНО!

- Во избежание поражения электрическим током не допускайте попадания жидкостей в агрегат.
- По поводу внутренней очистки кондиционера проконсультируйтесь в представительстве нашей компании.
- Очищать теплообменник внутреннего блока моющими средствами запрещается. Возможен выход агрегата из строя.
- Во избежание порезов об острые ребра теплообменника его очистку пылесосом следует выполнять в перчатках.

## Обслуживание пылесборника

- Кассета не требует обслуживания. Количество собираемой пыли зависит от условий эксплуатации кондиционера. Проверять загрязненность и удалять пыль рекомендуется не реже одного раза в два года.
- Пыль определенных видов может откладываться на задней поверхности пылеуловителя, поэтому его рекомендуется очищать вместе с пылесборником.

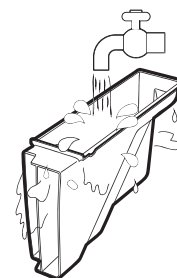
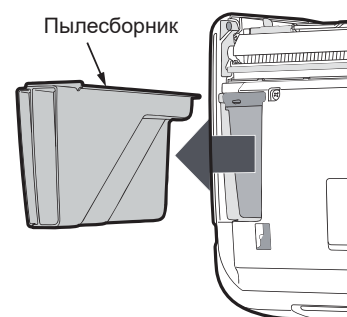

**1** Выключите кондиционер пультом дистанционного управления, разомкните автоматический выключатель.

- 2** Промойте пылесборник водой.
- Приставшие к пылесборнику комки грязи следует удалять теплой водой (до 40 °С).
  - Очищенный пылесборник оставьте сушиться в тени.

**3** Замкните автоматический выключатель.



# ПРОВЕРКА РАБОТОСПОСОБНОСТИ УЗЛА ОЧИСТКИ

## Проверка работоспособности после включения питания.

### Порядок проверки работоспособности узла очистки

- После включения питания (замыкания автоматического выключателя, включения после сбоя электропитания) выполняется один цикл прямого и обратного хода узла очистки.
- При этом светится индикатор очистки.
- Процедура проверки работоспособности в один цикл длится около 5 минут.
- Кондиционер во время проверки работоспособности работает в режиме вентиляции, при этом подвижная панель и горизонтальная заслонка закрыты.
- Если светоиндикатор очистки по завершении проверки мигает (4 секунды включен, 1 секунду выключен), см. «Устранение неисправностей», стр. 16.



- На рисунке показан прибор без лицевой панели только для наглядности.

### **⚠ ОСТОРОЖНО!**

**Запрещается вставлять пальцы и посторонние предметы внутрь кондиционера во время автоматической очистки фильтра. Это может стать причиной травмы или поломки агрегата.**

# ОБСЛУЖИВАНИЕ (продолжение)

## Обслуживание металросетчатого фильтра тонкой очистки

Кассета не требует обслуживания. Фильтр следует снимать и очищать при видимом загрязнении, зависящем от условий эксплуатации кондиционера.

**1** Выключите кондиционер пультом дистанционного управления, разомкните автоматический выключатель.

**2** Откройте лицевую панель.  
(см. открытие лицевой панели на стр. 6)

**3** Снимите лицевую панель.

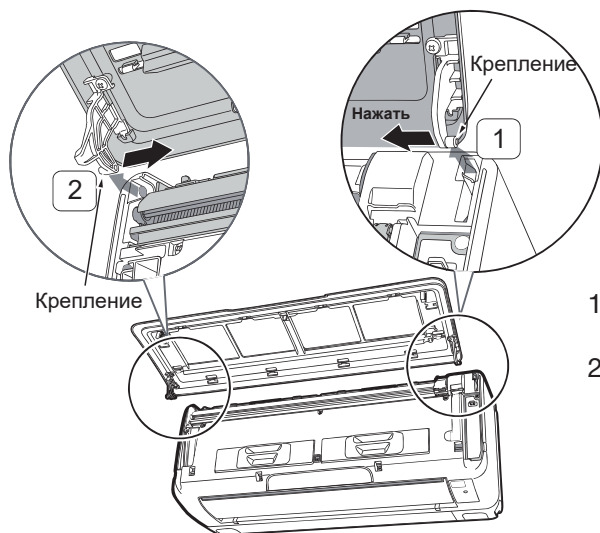

- 1 Нажмите на правое крепление для освобождения защелки.
- 2 Сдвиньте левое крепление для освобождения защелки, затем потяните панель на себя.

**4** Извлеките металросетчатый фильтр тонкой очистки.

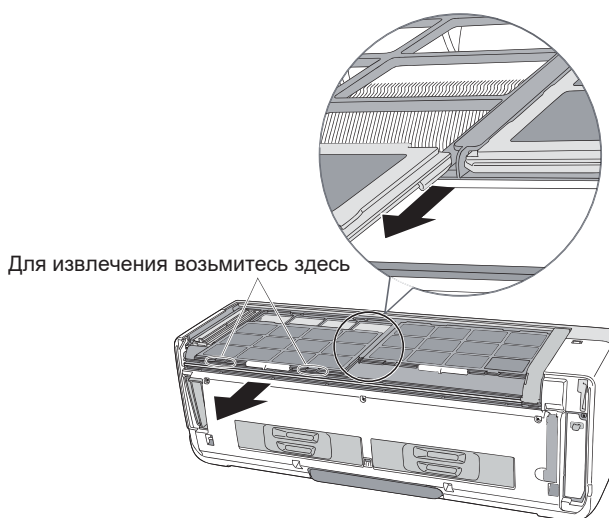
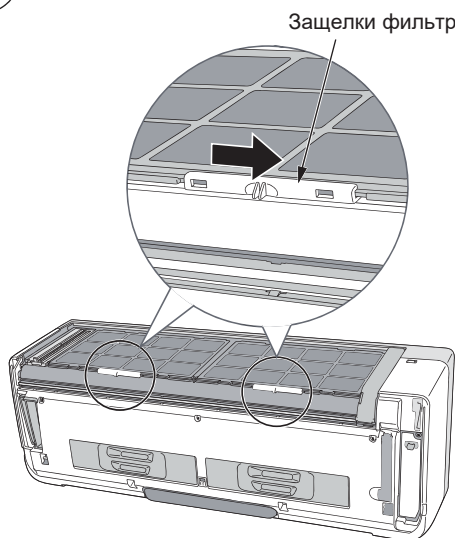

- Сдвиньте левую и правую защелки фильтра в указанном направлении.

- Металросетчатый фильтр тонкой очистки приподнимите и извлеките на себя.

## Обслуживание металросетчатого фильтра тонкой очистки (продолжение)

### 5 Очистите фильтр пылесосом.

- Если загрязнения не поддаются удалению пылесосом, фильтр очистите нейтральным моющим средством, промойте водой и высушите в тени.

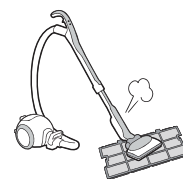

### 6 Установите металросетчатый фильтр тонкой очистки на место.

- Вставьте фильтр во внутренний блок, выровняв сначала с верхней кромкой блока. (Оба фильтра одинаковые, вставляются как в правую, так и в левую часть).
- Закройте левую и правую защелки фильтра, сдвинув их в указанном направлении.

### 7 Установите на место лицевую панель.

- 1 Защелку левого рычага направьте в гнездо по пазу корпуса до плотной фиксации.
- 2 Защелку правого рычага также плотно зафиксируйте в гнезде, двигая по пазу корпуса.
- 3 Убедитесь в надежности крепления лицевой панели и закройте ее.

### 8 Закройте лицевую панель.

(см. закрытие лицевой панели на стр. 7)

### 9 Замкните автоматический выключатель.

#### **⚠ ОСТОРОЖНО!**

- **Неправильная установка металросетчатого фильтра тонкой очистки может привести к неисправности прибора. Выполнение очистки фильтра станет невозможным, светоиндикатор очистки начнет мигать.**
- **Использовать кондиционер без металросетчатого фильтра тонкой очистки запрещается.** Проникновение пыли в теплообменник и другие внутренние части кондиционера может привести к появлению неприятного запаха и выходу агрегата из строя.
- **При снятии и установке металросетчатого фильтра соблюдайте осторожность, чтобы не порезаться об острые края ребер теплообменника.**

# ОБСЛУЖИВАНИЕ (продолжение)

## Обслуживание пылеуловителя

Кассета не требует обслуживания. Фильтр следует снимать и очищать при видимом загрязнении, зависящем от условий эксплуатации кондиционера.

Пыль определенных видов может оседать на задней поверхности пылеуловителя, не попадая в пылесборник. Осматривать и при необходимости очищать пылеуловитель рекомендуется не реже одного раза в два года.

**1** Выключите кондиционер пультом дистанционного управления, разомкните автоматический выключатель.

**2** Снимите лицевую панель.  
(см. снятие лицевой панели на стр. 10)

**3** Снимите пылеуловитель.

- Снимите пылеуловитель в соответствии со стрелками на рисунке.
- Скопившуюся во внутренней части пылеуловителя пыль удалите пылесосом.

**4** Промойте водой.

- Промойте пылеуловитель водой.
- Сильные загрязнения удалите нейтральным моющим средством, затем промойте теплой водой (до 40 °С).
- Полностью высушите в тени.

**5** Установите пылеуловитель на место.

- Пылеуловитель удерживайте верхним крючком к себе. Вставьте в кондиционер в направлении стрелки и прижмите. Крючок зацепится.

**6** Установите на место лицевую панель.

(см. установка лицевой панели на стр. 11)

**7** Замкните автоматический выключатель.

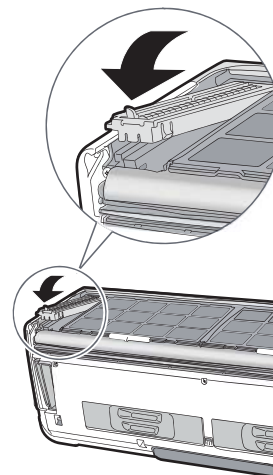
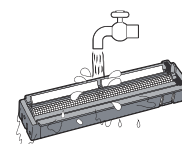
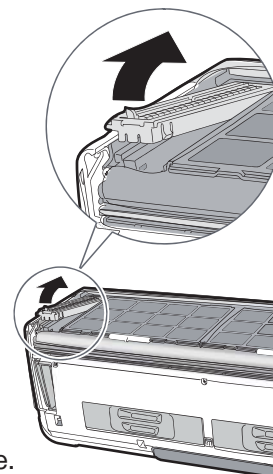

### **⚠ ОСТОРОЖНО!**

Неправильная установка пылеуловителя может привести к неисправности прибора. Выполнение очистки фильтра станет невозможным, светоиндикатор очистки начнет мигать.

## Обслуживание генератора ионов

**1** Выключите кондиционер пультом дистанционного управления, разомкните автоматический выключатель.

**2** Двумя руками осторожно откройте горизонтальную заслонку.

### ⚠ ВНИМАНИЕ

- Открывать нужно только медленно, двумя руками, как показано на рисунке. Иначе можно повредить кондиционер.
- Не прикладывайте усилие, чтобы опустить заслонку ниже ограничителя под ней. Иначе можно повредить кондиционер.

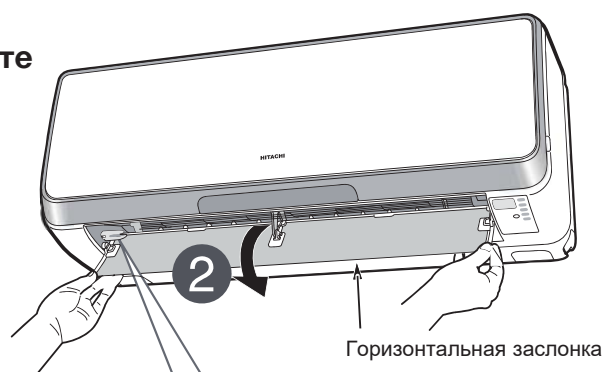

Горизонтальная заслонка

**3** Удалите пыль с генератора ионов зубной щеткой.

- Щетка должна быть сухой.
- Не прикладывайте усилие при очистке.

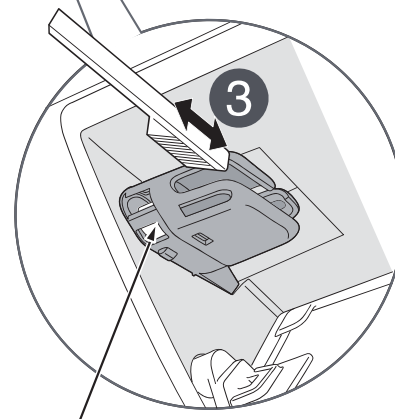

Генератор ионов

**4** Замкните автоматический выключатель.

### ⚠ ВНИМАНИЕ

- Не касайтесь генератора ионов работающего кондиционера. Генератор находится под высоким напряжением, и возможно поражением электрическим током.
- Не допускайте попадания воды на генератор ионов. Это может привести к короткому замыканию или поломке агрегата.

### ОБОЗНАЧЕНИЕ КОМПОНЕНТОВ И ИХ ФУНКЦИИ (стр. 4)

#### Функция обогрева

- В данном кондиционере используется система теплового насоса, которая переносит в обогреваемое помещение поглощенное извне тепло. При понижении температуры окружающего воздуха понижается и обогревающая способность кондиционера. Инвертер с АИМ в такой ситуации увеличивает обороты компрессора, чтобы предотвратить снижение обогревающей способности. Если мощности обогрева кондиционера все равно недостаточно, необходимо дополнительно использовать другие нагревательные приборы.
- Кондиционер предназначен для обогрева всего помещения, поэтому почувствовать тепло можно не сразу. Для эффективного прогрева помещения к требуемому времени рекомендуется использовать таймер.
- При низкой температуре и высокой влажности наружного воздуха происходит образование конденсата на теплообменнике наружного блока, из-за чего теплопроизводительность кондиционера может снизиться, если не удалять конденсат. Чтобы устранить данную проблему, выполняется автоматическое удаление конденсата. На это время, обычно 5–10 (максимум 20 минут), обогрев приостанавливается, затем возобновляется.

#### Функции охлаждения, осушения, охлаждения с осушением

- Если температура в помещении выше охлаждающей способности кондиционера (например, в помещении много людей или используются другие нагревательные приборы), заданная температура может быть не достигнута.
- Может не обеспечиваться достижение заданной температуры в помещении с источниками тепла и влажности, влияние которых превышает осушающую способность кондиционера.

※ Тепло- и холодопроизводительность кондиционера снижается при большой длине труб.

#### ВНИМАНИЕ

Не используйте обогреватель или другие сильно нагревающиеся устройства рядом с внутренним блоком.

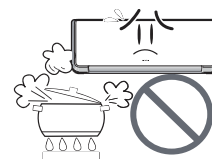

**ЗАПРЕЩЕНО**



## ОПТИМАЛЬНЫЕ УСЛОВИЯ ЭКСПЛУАТАЦИИ

1. Заданная средняя температура в помещении, вероятно, обеспечивает наиболее комфортные условия при наименьших энергозатратах.

- Сильное охлаждение или нагрев вредны для здоровья. Также требуется значительный расход электроэнергии.
- Во избежание перерасхода электроэнергии и потерь тепла или его проникновения в помещение закройте занавески или жалюзи.



2. Периодически открывайте двери и окна для проветривания помещения.

**⚠ ВНИМАНИЕ** Обеспечьте проветривание помещения при использовании кондиционера совместно с другими отопительными приборами.



3. Перед сном запрограммируйте таймер.



4. Категорически запрещается использовать для очистки внутреннего и наружного блока:

- бензин, растворитель или абразивные средства, способные повредить пластиковые поверхности или покрытие;
- воду с температурой выше 40 °С, т. к. возможна деформация фильтра и пластиковых деталей.



5. Не перекрывайте воздухозаборное и воздуховыпускное отверстия.

- Не перекрывайте занавесками и другими предметами воздухозаборные и воздуховыпускные отверстия наружного и внутреннего блоков. Это может привести к ухудшению работоспособности кондиционера или к его выходу из строя.

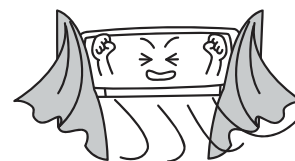

# УСТРАНЕНИЕ НЕИСПРАВНОСТЕЙ

## ОЧИСТКА ФИЛЬТРА

<b>Очистка фильтра выполняется при включении электропитания (замыканием автоматического выключателя, автоматически после сбоя электропитания).</b>	<ul style="list-style-type: none"><li>• Для проверки работоспособности узла очистки фильтра.</li></ul>
<b>Очистка фильтра не запускается (светоиндикатор очистки мигает, или периодически изменяется яркость свечения)</b>	<ul style="list-style-type: none"><li>• Операция очистки во избежание повреждения кондиционера недоступна в течение 5 минут после окончания выполненной очистки. (цикл светоиндикатора очистки в течение 10 с: светится 1 с, не светится 1 с)</li></ul>
	<ul style="list-style-type: none"><li>• Выполнение очистки фильтра запрещено в настройках? Заново настройте режим узла очистки фильтра. (Цикл светоиндикатора очистки в течение 10 с: светится 1 с, не светится 1 с)</li></ul>
	<ul style="list-style-type: none"><li>• Неправильная установка металросетчатого фильтра, пылеуловителя, щетки для очистки фильтра, крышки щетки. (Цикл светоиндикатора очистки: светится 4 с, не светится 1 с)</li></ul>
	<ul style="list-style-type: none"><li>• Очистка фильтра не выполняется, если кондиционер был выключен таймером ночного режима или функцией отключения по таймеру. Но если таймер ночного режима или функция отключения по таймеру используются постоянно, очистка фильтра кондиционера будет выполняться примерно один раз в неделю.</li></ul>
<b>Шум во время очистки фильтра</b>	<ul style="list-style-type: none"><li>• Во время перемещения щетки электродвигатель издает жужжащий звук.</li><li>• При движении щетки узла очистки к пылеуловителю раздается постукивание.</li><li>• Постукивание раздается также при высыпании пыли из пылеуловителя в пылесборник.</li><li>• Сметая пыль, щетка издает шелестящий звук.</li></ul>
<b>Узел очистки останавливается на середине рабочего хода</b>	<ul style="list-style-type: none"><li>• После завершения предыдущей очистки узел не был возвращен в крайнее правое положение командой ПДУ.</li></ul>
	<ul style="list-style-type: none"><li>• Неправильная установка металросетчатого фильтра, пылеуловителя, щетки для очистки фильтра, крышки щетки. (Цикл светоиндикатора очистки: светится 4 с, не светится 1 с)</li></ul>
<b>Металросетчатый фильтр очищен не полностью</b>	<ul style="list-style-type: none"><li>• Неравномерная очистка фильтра может быть вызвана особенностями условий эксплуатации кондиционера. Для решения этой проблемы снимите и очистите фильтр.</li></ul>
	<ul style="list-style-type: none"><li>• В зависимости от количества пыли возможна неполная очистка металросетчатого фильтра в процессе операции ручной очистки в заданное время при активном запрете операции очистки фильтра.</li></ul>

- Противоплесневые вещества с запахом васаби предотвращают рост плесени в пылесборнике с пылью, собранной в ходе выполнения операции очистки фильтра. Пахучие вещества выделяются в крайне малых количествах, однако в помещении при определенных условиях эксплуатации кондиционера может ощущаться запах васаби. Если запах неприятен для вас, заклейте одно из отверстий в кассете обычной липкой лентой. После этого уменьшится количество выделяемых пахучих веществ, однако соответственно снизится и противоплесневый эффект. Для предотвращения роста плесени рекомендуется чаще очищать пылесборник.

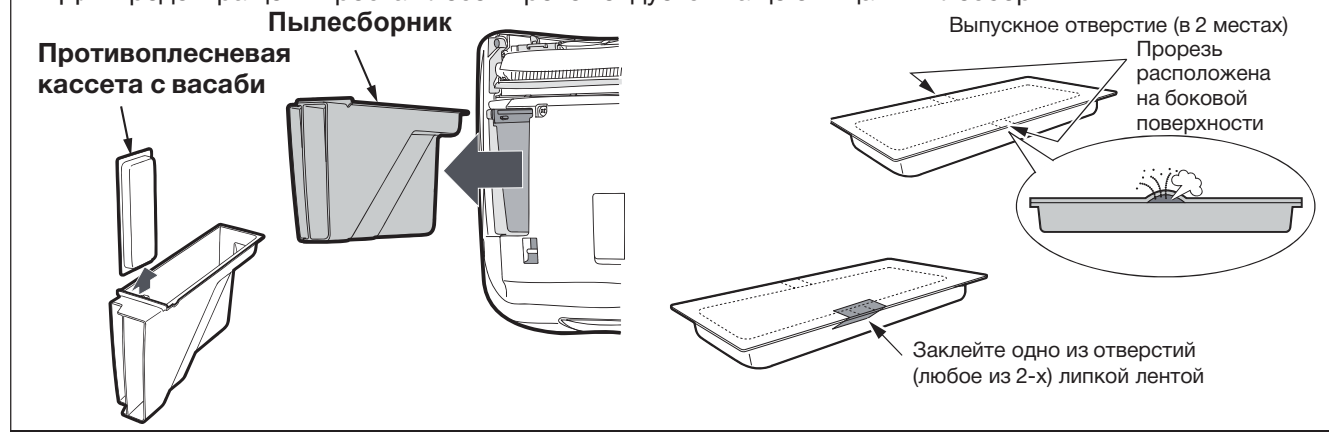

## ПЕРЕД ОБРАЩЕНИЕМ В СЕРВИС-ЦЕНТР ПРОВЕРЬТЕ СЛЕДУЮЩЕЕ:

Сигнал не принимается (дисплей ПДУ тусклый или не светится)	• Требуется замена элементов питания.
	• Нарушена полярность элементов питания.
Кондиционер не включается	• Перегорел предохранитель или сработал автоматический выключатель.
	• Произошло отключение подачи электроэнергии. (После восстановления напряжения агрегат переходит в дежурный режим.)
Слабый обогрев Слабое охлаждение	• Металлосетчатый фильтр забит пылью.
	• Неправильно задана температура.
	• Настройка положения горизонтальной воздушной заслонки не соответствует выбранному режиму работы.
	• Воздухозаборные или воздуховыпускные отверстия внутреннего или наружного блока заблокированы.
Мигает светоиндикатор очистки	• Заданы низкая скорость или бесшумный режим вентилятора.
	• Выполните проверку работоспособности узла очистки фильтра.

## УСТРАНЕНИЕ НЕИСПРАВНОСТЕЙ (продолжение)

### СЛЕДУЮЩЕЕ НЕ ЯВЛЯЕТСЯ ПРИЗНАКОМ НЕИСПРАВНОСТИ КОНДИЦИОНЕРА

<b>Запах</b>	Кроме противоплесневой кассеты с васоби, в кондиционере нет источников запаха. Поэтому запахи табачного дыма, парфюмерии или пищи попадают в кондиционер вместе с всасываемым воздухом, затем попадают назад в помещение с подаваемым воздухом.
<b>В режиме обогрева периодически изменяется яркость свечения контрольного светоиндикатора ①</b>	Указывает на выполнение прогрева или размораживания.
<b>Контрольный светоиндикатор ① и светоиндикатор очистки светятся после выключения кондиционера в режиме охлаждения, осушения и охлаждения с осушением</b>	Указывает на выполнение операции внутренней очистки.
<b>Шипящие звуки.</b>	Шум текущего по трубе хладагента, срабатывание клапана при регулировке расхода.
<b>Скрипящие звуки</b>	Шум при расширении или сжатии блока вследствие изменения температуры.
<b>Шорох</b>	Шум при изменении скорости вентилятора (например, при начале работы).
<b>Щелчки</b>	Шум сервоклапана при включении кондиционера.
<b>Изменение характера звука во время работы</b>	Звук при работе кондиционера меняется в соответствии с изменением мощности при изменении температуры в помещении.
<b>Появление тумана</b>	Туман образуется при резком охлаждении воздуха в помещении потоком кондиционированного воздуха.
<b>Пар из наружного блока</b>	Пар образуется испаряющейся при размораживании водой.
<b>Наружный блок продолжает работать после выключения кондиционера, мигает контрольный светоиндикатор ①</b>	Активная функция автоматического размораживания (микрокомпьютер при выключении обогрева проверяет наличие инея во внутреннем блоке, и при необходимости подается команда включения автоматического размораживания).
<b>Заданная температура в помещении не обеспечивается</b>	Фактическая температура в помещении может немного отличаться от заданной пультом дистанционного управления в зависимости от количества людей в помещении и условий в помещении.

## ОБЯЗАТЕЛЬНО ОБРАТИТЕСЬ В СЕРВИС-ЦЕНТР В СЛЕДУЮЩИХ СЛУЧАЯХ

Если неисправность после выполнения приведенных на стр. 16 –19 указаний не устранена, отсоедините вилку сетевого шнура от электророзетки (разомкните автоматический выключатель) и немедленно обратитесь в сервис-центр в следующих случаях.

- Часто размыкается автоматический выключатель или перегорает предохранитель.
- Выключатель работает нестабильно.
- Внутри блока случайно попал посторонний предмет или вода.
- Сетевой шнур сильно нагревается, или его изоляция повреждена.
- Мигает светоиндикатор ⊕ таймера внутреннего блока.

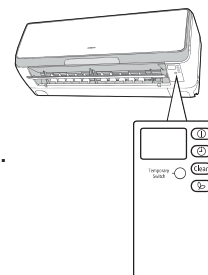

## ЕСЛИ НЕ ПЛАНИРУЕТСЯ ИСПОЛЬЗОВАНИЕ КОНДИЦИОНЕРА В ТЕЧЕНИЕ ДЛИТЕЛЬНОГО ВРЕМЕНИ (БОЛЕЕ МЕСЯЦА), ВЫПОЛНИТЕ СЛЕДУЮЩЕЕ

**1** Осушите внутренний блок изнутри.

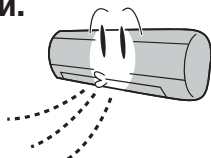

**2** Разомкните автоматический выключатель.

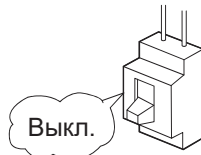

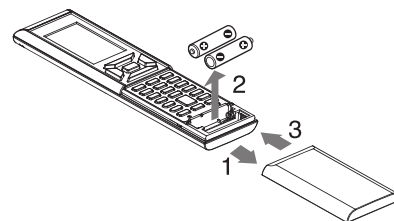

**3** Извлеките элементы питания из пульта дистанционного управления.



- В солнечную погоду выполните операцию быстрой очистки или включите агрегат на полдня в режиме вентиляции. В кондиционере с остатками влаги возможен рост плесени при длительном неиспользовании.

## РЕГУЛЯРНЫЕ ПРОВЕРКИ

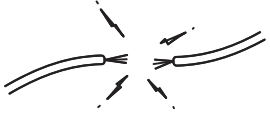
ПРОВЕРЯЙТЕ СЛЕДУЮЩЕЕ КАЖДЫЕ ШЕСТЬ ИЛИ ДВЕНАДЦАТЬ МЕСЯЦЕВ.  
ПРИ НЕОБХОДИМОСТИ ОБРАТИТЕСЬ ЗА ПОМОЩЬЮ В СЕРВИС-ЦЕНТР.

	 <b>ОСТОРОЖНО</b>	<p>Проверьте правильность подключения кондиционера к заземлению. <b>Обеспечьте надежное подключение к цепи заземления.</b></p> <ul style="list-style-type: none"><li>• Если провод заземления не подключен или неисправен, возможны выход кондиционера из строя или поражение электрическим током.</li></ul>
	 <b>ОСТОРОЖНО</b>	<p>Проверьте надежность крепления монтажной рамы. <b>Убедитесь, что на монтажной раме наружного блока нет сильной ржавчины и что наружный блок не наклонился и нет опасности его падения.</b></p> <ul style="list-style-type: none"><li>• Несоблюдение данного требования может привести к травме в результате падения наружного блока.</li></ul>

### ПРОВЕРКА И ОБСЛУЖИВАНИЕ

В кондиционере выполняется операция внутренней очистки для поддержания чистоты воздуха в помещении. Однако после нескольких лет работы он может засориться настолько, что это заметно скажется на его производительности.

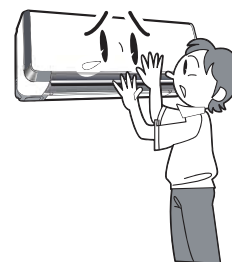

#### ВНИМАНИЕ

**Кроме выполнения обслуживания обязательно проверяйте следующее:**

Дренажный канал может засориться скопившейся во внутреннем блоке пылью, и тогда из кондиционера будет капать вода.

- Рекомендуется выполнять регулярные осмотры в дополнение к обычному обслуживанию.

**Для выполнения регулярных осмотров обратитесь к представителю нашей компании.**

Выполнение регулярных осмотров требует профессиональных знаний. При использовании имеющихся в продаже чистящих средств возможно повреждение пластиковых деталей и засорение сливной трубки, что может стать причиной поражения электрическим током в результате утечки воды.

- Для выполнения регулярных осмотров и обслуживания обратитесь к представителю нашей компании.