

# Haier

## КОМНАТНЫЕ СПЛИТ-КОНДИЦИОНЕРЫ РУКОВОДСТВО ПО ЭКСПЛУАТАЦИИ И МОНТАЖУ



AS25S2SJ1FA-3

AS25S2SJ1FA-W

AS35S2SJ1FA-3

AS35S2SJ1FA-W



AS50S2SJ1FA-3

AS50S2SJ1FA-W

- Внимательно прочитайте данное руководство перед началом эксплуатации кондиционера. Сохраняйте руководство для последующих обращений к нему.
- Данный продукт предназначен для бытового и коммерческого использования .

0011513297

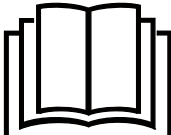

	<p>Перед тем, как приступить к эксплуатации кондиционера, внимательно прочитайте инструкции по технике безопасности, приведенные в данном руководстве.</p>		<p>Кондиционер предназначен для работы на хладагенте R32.</p>
--	--	--	---

Храните данное руководство в легкодоступном для пользователя месте.

## ПРЕДУПРЕЖДЕНИЕ :

- Для чистки кондиционера и для ускорения выполнения функции оттаивания не используйте средства и методы, которые не рекомендованы производителем.
- Кондиционер должен храниться в помещении, где отсутствуют устройства, представляющие для кондиционера риск возгорания, например, открытое пламя, работающие газовые приборы или электронагреватели.
- Следует соблюдать особую осторожность, чтобы не повредить какой-либо элемент холодильного контура кондиционера. Например, фреоновые трубки можно нечаянно проколоть острым предметом или согнуть их.
- Примите к сведению, что при утечке хладагента его запах можно не почувствовать.
- Кондиционер должен храниться, устанавливаться и эксплуатироваться в помещении, площадь которого не менее 3м<sup>2</sup>.
- При повреждении сетевого кабеля обратитесь к производителю, в авторизованный сервис-центр или к квалифицированному специалисту для его замены.
- Кондиционер нельзя использовать детям, достигшим 8-летнего возраста, людям с ограниченными физическими, сенсорными или умственными способностями, а также людям, не обладающим достаточным опытом и знаниями, за исключением тех случаев, если вышеуказанные лица находятся под наблюдением, проинструктированы надлежащим образом относительно безопасной эксплуатации кондиционера и осознают возможные риски.
- Детям запрещается играть с кондиционером. Чистка устройства может выполняться детьми только под присмотром взрослых.
- Электроподключение кондиционера должно выполняться в соответствии с действующими региональными нормами и правилами по выполнению электромонтажных работ.
- Все кабели должны иметь европейскую идентификационную маркировку проводов. При отсоединении кабелей во время проведения монтажных работ необходимо, чтобы провод заземления отсоединялся в последнюю очередь.
- В качестве прерывателя цепи электропитания кондиционера следует использовать взрывозащищенный выключатель с размыканием всех полюсов и расстоянием между контактами при размыкании не менее 3 мм. Выключатель должен устанавливаться в стационарной проводке.
- Монтаж и техническое обслуживание кондиционера должны выполняться квалифицированными специалистами.
- Кондиционер должен быть надлежащим образом заземлен.
- В электроцепи кондиционера необходимо установить взрывозащищенный размыкатель цепи с защитой при утечке на землю.
- Для заправки кондиционера, выполняемой при его монтаже, переустановке или ремонте, можно использовать только тот хладагент, который указан на шильде наружного блока, т. е. R32. Применение других хладагентов может привести к нанесению вреда здоровью человека, а также к неисправностям и выходу кондиционера из строя.
- Перевозить и хранить продукт необходимо в заводской упаковке, согласно указанным на ней манипуляционным знакам. При погрузке, разгрузке и транспортировке и соблюдайте осторожность.
- Транспорт и хранилища должны обеспечивать защиту продукта от атмосферных осадков и механических повреждений.
- Продукт должен храниться в помещениях с естественной вентиляцией при отсутствии в воздухе кислотных и других паров, вредно действующих на материалы продукта.
- Сертификат соответствия № ЕАЭС RU С-CN.АЯ46.В.09749/19 от 23.11.2019 действует до 22.11.2024. Декларация о соответствии № ЕАЭС N RU Д-CN.БЛ08.В.02687/20 от 29.02.2020 действует до 28.02.2025.

# Содержание

ОСНОВНЫЕ ЧАСТИ КОНДИЦИОНЕРА.....	1
ЭКСПЛУАТАЦИЯ.....	2
МОНТАЖ ВНУТРЕННЕГО БЛОКА.....	13
УХОД ЗА КОНДИЦИОНЕРОМ.....	16
ИНСТРУКЦИИ ПО ТЕХНИКЕ БЕЗОПАСНОСТИ.....	17
ВОЗМОЖНЫЕ НЕПОЛАДКИ.....	18

## Визуальный контроль качества воздуха

Кондиционер оснащен встроенным датчиком пыли и датчиком влажности, которые могут точно определять влажность и качество воздуха в помещении. Кондиционер выдает сигнал тревоги, когда концентрация мелкодисперсных частиц класса PM2,5 (до 2,5 мкм) начинает превышать норму. При этом на его дисплее цветовой светоиндикатор качества воздуха меняет цвет и из зеленого (нормальный уровень загрязнения) становится красным (высокий уровень загрязнения). Таким образом, пользователь может постоянно контролировать состояние воздушной среды в помещении.

## Очистка воздуха от частиц класса PM2,5

В кондиционерах этой серии предусмотрено два способа удаления загрязняющих частиц: с помощью высокоэффективного фильтра HEPA для качественного удаления частиц пыли класса PM2,5, PM10 и т. д., и второй способ - с помощью IFD фильтра, использующего ведущую мировую технологию очистки воздуха посредством легких ионов для мощного удаления ультра- и мелкодисперсных частиц класса PM0,3 и PM2,5 и т.д. Применение этих двух способов демонстрирует не только отличные результаты воздухоочистки, но и высокую безопасность, основанную на функциях автоматического определения, сигнализации и удаления. Однако использование обоих способов одновременно невозможно.

## WiFi управление

Эта функция позволяет обеспечивать дистанционное управление и отслеживание работы кондиционера, получать отчеты об энергопотреблении, настраивать графики ночного режима (сна) и др., чтобы пользователи могли спокойно наслаждаться комфортным микроклиматом. Для активации функции WiFi управления требуется наличие смартфона с операционной системой Android или IOS и беспроводного маршрутизатора (необходимо подключение к Интернету).

## Функция Quiet (Тихая работа)

В кондиционерах Haier внедрена функция Quiet для обеспечения бесшумной работы устройства.

# Основные части кондиционера

## Внутренний блок

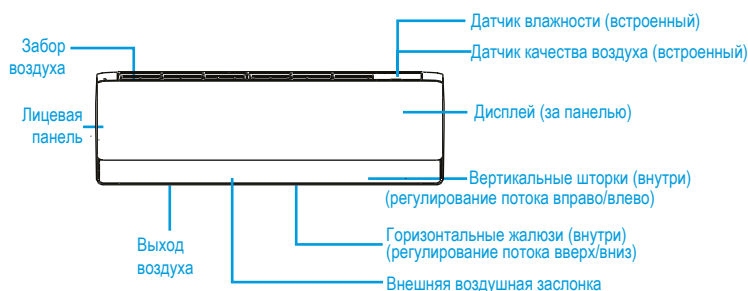

### Дисплей блока

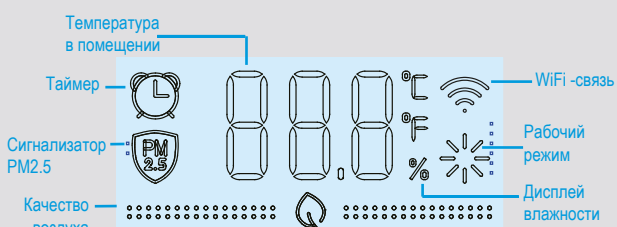

Светоиндикатор рабочего режима имеет определенный цвет в зависимости от выбранного режима:

Охлаждение - Синий; Нагрев - Розовый; Осушение - синий

Цвет светоиндикаторной полосы качества воздуха:

Хорошее качество - зеленый цвет

Плохое качество - красный цвет

Предупреждение об ухудшении качества - желтый цвет

В зависимости от модели блока внешний вид фронтальной панели поставляемого блока может отличаться от показанной на рисунке.

## Наружный блок

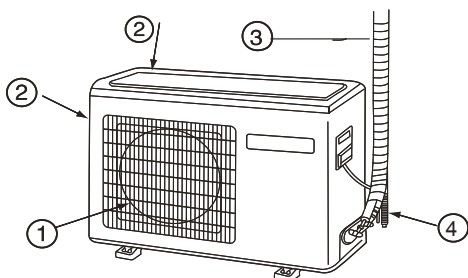

- ① ВЫХОД ВОЗДУХА
- ② ЗАБОР ВОЗДУХА
- ③ ПОДКЛЮЧЕНИЕ ТРУБНЫХ ЛИНИЙ И ЭЛЕКТРИЧЕСКОГО КАБЕЛЯ
- ④ ДРЕНАЖНЫЙ ШЛАНГ

## Беспроводной пульт ДУ

### Лицевая сторона пульта

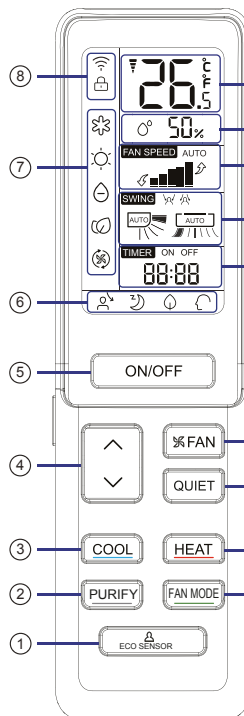

- 5. Кнопка ВКЛ./ВЫКЛ (ON/OFF)
- 6. Индикаторы статуса каждой функции
- 7. Дисплей рабочего режима
- 8. Дисплей WI-FI управления и блокировки клавиатуры (LOCK)
- 9. Дисплей температуры (TEMP)
- 10. Дисплей отн. важности
- 11. Дисплей скорости вентилятора (FAN SPEED)
- 12. Дисплей режима свинга (SWING):  
- направление потока вверх/вниз  
- направление потока влево/вправо
- 13. Дисплей включения / выключения по таймеру (TIMER ON/TIMER OFF) и реального времени (CLOCK)
- 14. Кнопка выбора скорости вентилятора (FAN)
- 15. Кнопка тихого режима (QUIET)
- 16. Кнопка режима нагрева (HEAT)
- 17. Кнопка режима вентиляции (FAN MODE)

- 1. Кнопка смарт-функции ЭКО ДАТЧИК (ECO SENSOR)
- 2. Кнопка функции очистки воздуха (PURIFY)
- 3. Кнопка режима охлаждения (COOL)
- 4. Кнопка задания температурной уставки (TEMP)

### ПРИМЕЧАНИЕ:

- а) Для некоторых моделей дисплей влажности воздуха неактивен.
- б) Если в кондиционере предусмотрена функция WI-FI-управления, нажмите на пульте кнопку ON/OFF (Вкл./Выкл.) и удерживайте ее 5 сек, чтобы активизировать WI-Fi привязку. После задействования режима привязки сигнала приложение APP укажет дальнейшие действия.

# Эксплуатация

18. Кнопка программы таймера (TIMER)
19. Кнопка установки часов реального времени (CLOCK)
20. Кнопка функции «10 °C»  
Функция поддержания температуры +10°C в режиме нагрева. Удобно, если помещение не используется постоянно.
21. Кнопка ИНТЕЛЛЕКТУАЛЬНАЯ ВЛАЖНОСТЬ (SMART HUMIDITY)
22. Кнопка SMART (используется для установки автоматического интеллектуального режима SMART. Функция недоступна для некоторых моделей.
23. Кнопка SWING регулирования потока воздуха вверх/вниз
24. Кнопка SWING регулирования потока воздуха вправо/влево
25. Кнопка функции SLEEP (Комфортный сон)
26. Кнопка функции комфортного воздухораспределения HEALTH AIR FLOW
27. Кнопка СОСТОЯНИЕ ВОЗДУХА (AIR STATUS)

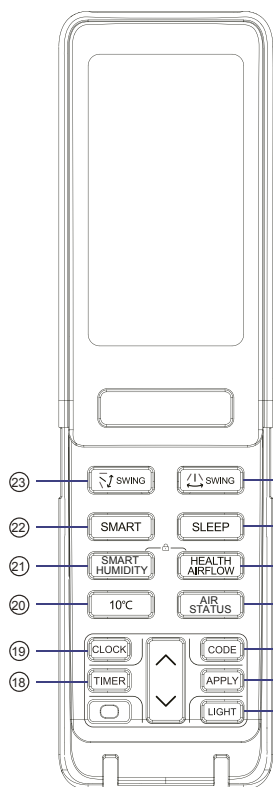

28. Кнопка выбора кода (CODE) При нажатии кнопки выбирается код А или В
29. Кнопка подтверждения (APPLY). Используется для подтверждения заданных настроек
30. Кнопка подсветки (LIGHT). Управление подсветкой светодиодного дисплея внутреннего блока

## ПРИМЕЧАНИЕ:

Расстояние передачи сигнала между пультом и окошком приемника ИК-сигнала должно быть не более 7 м. На пути следования сигнала не должно быть никаких препятствий. Электроимпульсные или электромагнитные помехи, например, от дросселей люминесцентных ламп, беспроводных или мобильных телефонов и т.п., мешают приему ИК-сигналов, поэтому расстояние от пульта до ИК-приемника внутреннего блока должно быть уменьшено в зависимости от мощности помех.

Пропадание индикации или отдельных символов дисплея во время работы пульта указывает на недостаточный заряд батареек питания и необходимость их замены. Если беспроводной пульт не работает после установки в него батареек, выньте батарейки, проверьте правильность соблюдения полярности при их установке и убедитесь в том, что срок годности батареек не истек. Если все в порядке, то по прошествии нескольких минут обратно установите батарейки в пульт.

## Рекомендация

Вынимайте батарейки из пульта, если предполагается, что он не будет использоваться в течение длительного времени.

## Установка реального времени и блокировки клавиатуры

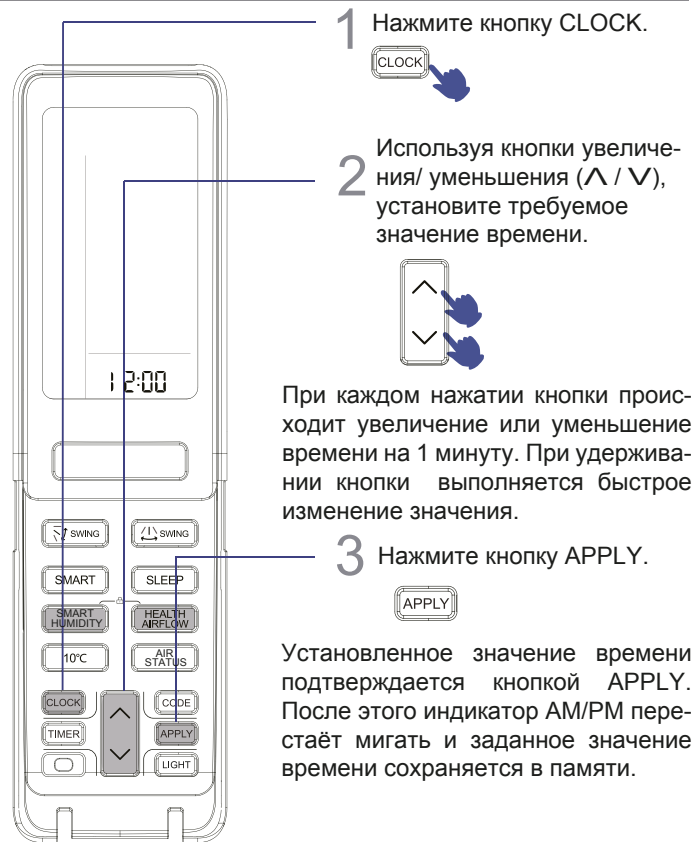

1 Нажмите кнопку CLOCK.

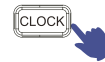

2 Используя кнопки увеличения/уменьшения (▲ / ▼), установите требуемое значение времени.

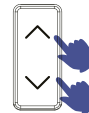

При каждом нажатии кнопки происходит увеличение или уменьшение времени на 1 минуту. При удерживании кнопки выполняется быстрое изменение значения.

3 Нажмите кнопку APPLY.



Установленное значение времени подтверждается кнопкой APPLY. После этого индикатор AM/PM перестает мигать и заданное значение времени сохраняется в памяти.

## Блокировка клавиатуры

Одновременное нажатие кнопок SMART HUMIDITY + HEALTH AIR FLOW активизирует функцию LOCK блокировки клавиатуры (🔒).



# Эксплуатация

## Тихий режим QUIET

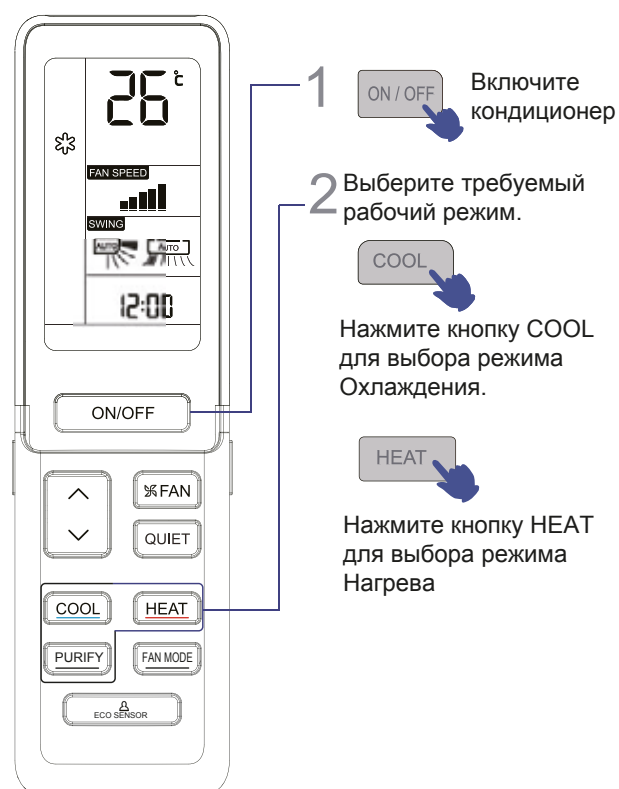

## Рабочие режимы COOL, HEAT



Режим QUIET полезно использовать, когда необходимо соблюдение тишины во время отдыха, сна или чтения. При нажатии кнопки QUIET на дисплее станет отображаться иконка , и кондиционер перейдет на работу в тихом режиме QUIET. При этом вентилятор автоматически переключается на низкую скорость вращения, предусмотренную для режима AUTO вентилятора. При повторном нажатии кнопки QUIET иконка  исчезает, тихий режим отключается, а кондиционер переходит на обычный режим работы.



# Эксплуатация

## Функция очистки воздуха PURIFY

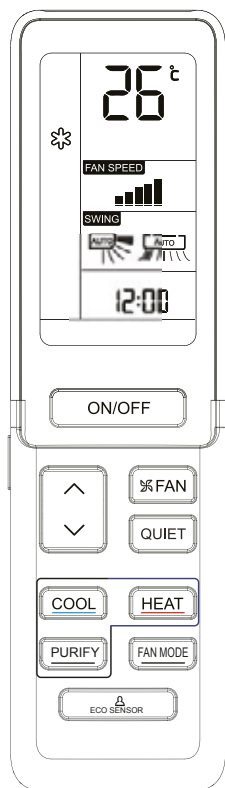

Для активации функции очистки воздуха нажмите кнопку PURIFY

### Функция очистки воздуха PURIFY: \* IFD фильтр:

Если в режиме Охлаждения / Нагрева / Вентиляции нажать на пульте кнопку PURIFY, IFD фильтр-пылеочиститель в течение 3 минут переместится в рабочее положение и начнет очистку. В интеллектуальном режиме SMART система управления определяет необходимость включения или выключения функции очистки в зависимости от концентрации частиц PM2,5, определяемой датчиком качества воздуха в помещении. При превышении допустимой концентрации мелкодисперсных частиц функция очистки автоматически включается. Как только содержание этих частиц в воздухе уменьшается до разрешенного уровня, функция очистки автоматически выключается, поэтому в режиме SMART нет необходимости использовать кнопку PURIFY.

#### Отключение функции очистки воздуха

Если функция очистки воздуха активна, то для ее отключения нажмите кнопку PURIFY. IFD фильтр при этом возвратится обратно в нерабочую позицию.

#### На что необходимо обратить внимание

1. Пользователи могут устанавливать режим автоматической очистки воздуха PURIFY через приложение APP.
2. При включении функции очистки воздуха может быть слышен незначительный шум, причиной которого является перемещение фильтра в рабочую позицию. Это нормальное явление.
3. Если цветовой индикатор качества воздуха высвечивается красным цветом даже после длительного действия функции очистки, рекомендуется заменить или почистить фильтр.
4. На эффективность очистки оказывает влияние работа вентилятора на низкой скорости.
5. Нельзя задействовать функцию очистки воздуха PURIFY непосредственно из режима самоочистки теплообменника (SELF CLEAN).
6. Модуль очистки воздуха кондиционера имеет передаточный механизм, поэтому следует избегать частого включения и выключения функции PURIFY.

### Функция очистки воздуха PURIFY:

#### \* HEPA фильтр:

Если кондиционер выключен (OFF) или работает в режиме Вентиляции (FAN), то при нажатии на пульте кнопки PURIFY, фильтр-пылеочиститель в течение 3 минут переместится в рабочее положение и начнет очистку воздуха.

#### Отключение функции очистки воздуха

Если функция очистки воздуха активна, то для ее отключения нажмите кнопку PURIFY. Фильтр при этом возвратится обратно в нерабочую позицию.

#### На что необходимо обратить внимание

1. Если кондиционер оснащен HEPA фильтром, то при активации функции очистки воздуха выполняется автоматическое переключение кондиционера из действующего на данный момент режима (Охлаждения / Нагрева / Сушения) в режим Вентиляции с задействованием функции очистки PURIFY.
2. В режиме очистки воздуха HEPA фильтром позиция воздушораспределительных жалюзи не регулируется. При включении функции очистки PURIFY встроенные горизонтальные и вертикальные жалюзи автоматически устанавливаются в позицию, предназначенную для функции PURIFY.
3. При включении функции очистки скорость вентилятора автоматически устанавливается на высокую.
4. При включении функции очистки может быть слышен незначительный шум, причиной которого является перемещение фильтра в рабочую позицию. Это нормальное явление.
5. Если цветовой индикатор качества воздуха высвечивается красным цветом даже после длительного действия функции очистки, рекомендуется заменить или почистить фильтр.
6. Нельзя задействовать функцию очистки воздуха PURIFY непосредственно из режима самоочистки теплообменника (SELF CLEAN).
7. Модуль очистки воздуха кондиционера имеет передаточный механизм, поэтому следует избегать частого включения и выключения функции PURIFY.

#### \* Примечание:

Наличие IFD или HEPA фильтра в кондиционере зависит от выбранной модели.

# Эксплуатация

## Задание требуемой температуры и скорости вентилятора

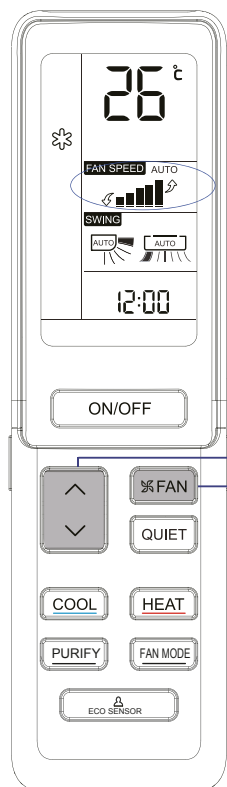

1 Для задания требуемой температуры используйте кнопку задания температурной установки (TEMP)

△ При каждом нажатии кнопки значение температуры увеличивается на 0,5 °С

▽ При каждом нажатии кнопки значение температуры уменьшается на 0,5 °С

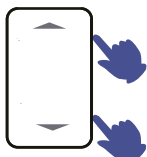

После задания требуемой температуры (уставки) кондиционер начнет работать таким образом, чтобы температура в помещении быстро достигла заданного значения.

2 Для задания скорости вентилятора используйте кнопку FAN



При каждом нажатии кнопки FAN пиктограмма скорости вентилятора на дисплее будет меняться в следующей последовательности:



После выбора скорости вентилятора кондиционер начинает работать с заданной скоростью.

## Функция ECO SENSOR

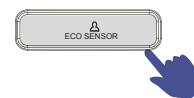
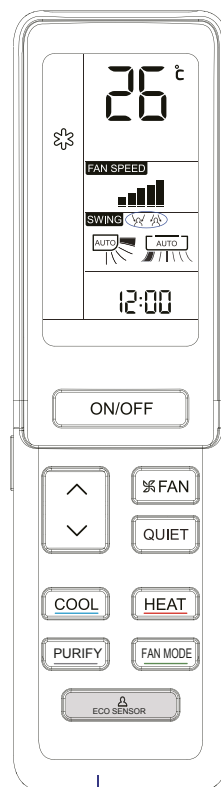

1 Выбор смарт-функции ЭКО-ДАТЧИК (ECO SENSOR) Нажмите кнопку ECO SENSOR. При каждом нажатии кнопки пиктограмма функции будет меняться в следующем образом:

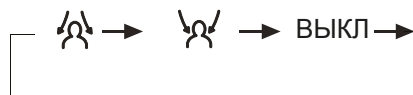

Пользователь должен выбрать желаемое направление воздушного потока, управляемого эко-датчиком присутствия - направленный на человека в соответствии с его передвижением (сопровождающий поток) или наоборот - направленный таким образом, чтобы избежать непосредственного попадания на человека (обводящий поток).

### ПРИМЕЧАНИЕ:

Датчик присутствия регистрирует изменения инфракрасного излучения от тела человека. Ниже перечислены условия, при которых показания датчика присутствия могут быть неточными:

- высокая температура в помещении, приближающаяся к температуре человеческого тела;
- на людях надето много одежды, либо кто-то лежит на спине или животе;
- скорость перемещения людей превышает чувствительность датчика;
- высокая активность домашних животных, частое движение штор или других предметов в помещении под действием ветра;
- движущаяся цель находится вне пределов диапазона обнаружения датчика;
- левый или правый торец внутреннего блока расположен слишком близко к стене;
- попадание прямых солнечных лучей в помещение.
- кондиционер работает в помещении, подверженном слишком резким перепадам температуры окружающего воздуха.

Также, если человек находится на границе пересечения зон двух или трех воздушных потоков, то при выборе опции «сопровождающий поток», воздух направляется соответственно в эти зоны или автоматически отбрасывается. При выборе опции «обводящий поток» воздух кондиционера будет направляться в обход этих зон или автоматически отбрасываться.



# Эксплуатация

## Режим Вентиляции FAN MODE

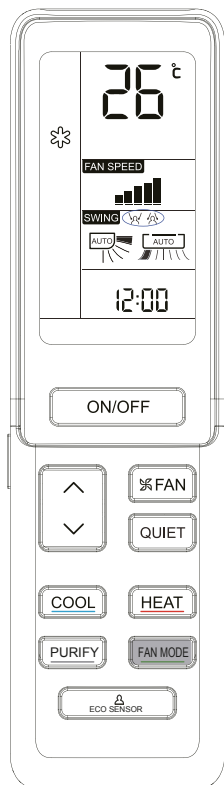

Для установки режима Вентиляции нажмите кнопку FAN MODE.

При этом вентилятор по умолчанию включается на низкую скорость. В режиме Вентиляции заданная температурная уставка не действительна. На дисплее в зоне температуры в помещении отображается значение 24 °С.

## Функция комфортного воздухораспределения HEALTH AIR FLOW

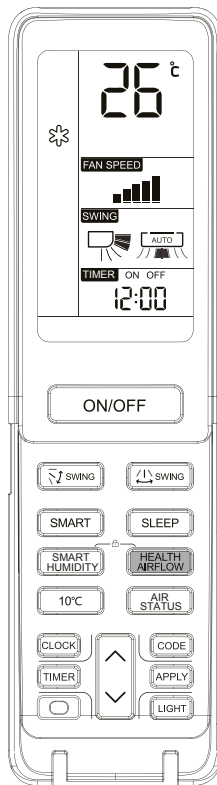

Нажмите на кнопку для включения функции HEALTH AIR FLOW

1) После нажатия кнопки на дисплее появится пиктограмма  (направление потока вверх).

2) Нажмите кнопку HEALTH AIR FLOW еще раз, после чего на дисплее появится пиктограмма  (направление потока вниз).

**Не направляйте сильный воздушный поток на себя и других людей.**



Нажмите кнопку HEALTH AIR FLOW еще раз для выключения функции



При повторном нажатии кнопки HEALTH AIR FLOW воздухозаборное и воздухораспределительное отверстия кондиционера открываются, а система продолжает работу с теми параметрами, которые действовали до активации функции комфортного воздухораспределения. При выключении воздухораспределительное отверстие автоматически закрывается.

### Примечание:

Не регулируйте шторы воздухораспределительных жалюзи вручную, иначе они могут функционировать неправильно. В случае неправильной работы шторок выключите кондиционер на минуту, затем включите его снова, используя пульт ДУ.

Система продолжит работу с теми параметрами, которые были заданы до выключения.

### Примечание:

1. При включении режима комфортного воздухораспределения, положение воздухозаборной решетки и воздухораспределительных шторок жалюзи фиксируется.
2. В режиме нагрева рекомендуется выбирать опцию .
3. В режиме охлаждения рекомендуется выбирать опцию .
4. При эксплуатации кондиционера в течение длительного времени в режиме охлаждения или осушения в условиях высокой влажности возможно образование и выброс капель конденсата из воздухораспределительного отверстия внутреннего блока.
5. Выбирайте направление воздушного потока в зависимости от действующих условий.

# Эксплуатация

## Регулирование направления воздушораспределения (SWING)

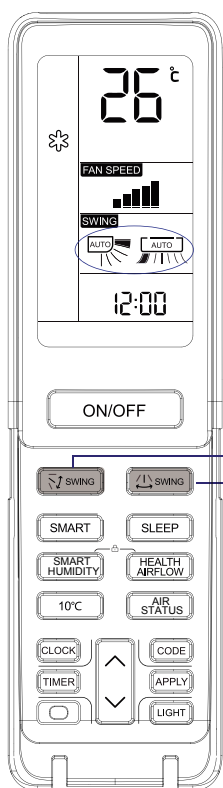

1 Кнопка регулирования направления потока воздуха вверх-вниз

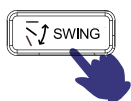

При каждом нажатии кнопки SWING направление воздушораспределения посредством изменения позиционирования горизонтальных жалюзи будет в зависимости от заданного рабочего режима меняться следующим образом (индикация на дисплее пульта):

ОХЛАЖДЕНИЕ/ОСУШЕНИЕ:



НАГРЕВ:



АВТО (SMART):



Исходная позиция

2 Кнопка регулирования направления потока воздуха влево-вправо



При каждом нажатии кнопки SWING направление воздушораспределения посредством изменения позиционирования вертикальных жалюзи будет меняться следующим образом (индикация на дисплее пульта):

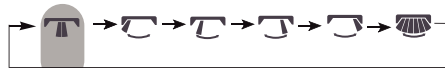

Исходная позиция

Примечание:

- В условиях высокой влажности на выходном воздушном отверстии кондиционера может образовываться конденсат, если вертикальные жалюзи направлены влево или вправо.
- В режиме охлаждения или осушения не рекомендуется удерживать горизонтальные жалюзи в нижнем положении в течение длительного времени, чтобы избежать образование конденсата на корпусе блока.
- Так как холодный воздух всегда стремится опускаться вниз, то для обеспечения лучшей циркуляции воздуха и создания более комфортных условий в режиме охлаждения не следует направлять воздушный поток вниз.

## Вкл. /Выкл. по программе таймера (TIMER)

Перед использованием функции таймера настройте часы реального времени (CLOCK). С помощью таймера можно запрограммировать автоматическое включение (ON) или выключение (OFF) кондиционера. Например, включение перед тем, как Вы проснетесь утром или перед тем, как Вы вернетесь домой, а выключение - после того, как Вы ложитесь спать.

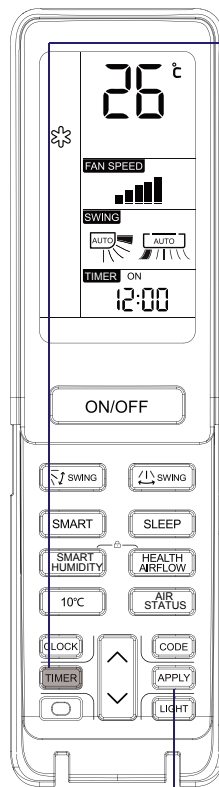

1 Выберите требуемый рабочий режим.



Нажмите кнопку TIMER. На дисплее пульта будет мигать **TIMER ON**.

Установите требуемое время включения (ON).



Нажмите кнопку TIMER. На дисплее пульта будет мигать **TIMER OFF**.

Установите требуемое время выключения (OFF).

2 Установка требуемого времени.

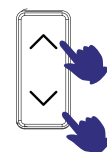

При каждом нажатии кнопки происходит увеличение или уменьшение значения времени на 1 минуту. При удерживании кнопки выполняется быстрое изменение значения. Включение/выключение по таймеру можно запрограммировать на сутки (24 часа).

3 Подтверждение заданного значения.



После установки требуемого значения времени Включения (ON) или Выключения (OFF) по таймеру нажмите кнопку APPLY для подтверждения заданного времени и сохранения его в программе таймера.

Для отмены функционирования кондиционера по программе таймера нажмите кнопку TIMER несколько раз до тех пор, пока на дисплее не исчезнет надпись «TIMER».

# Эксплуатация

## Функция SLEEP (Комфортный сон)

Перед тем как лечь спать, Вы можете просто нажать кнопку SLEEP, и кондиционер перейдет в ночной режим, обеспечивая экономичное энергопотребление и комфортный сон.

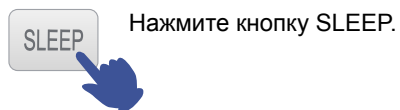
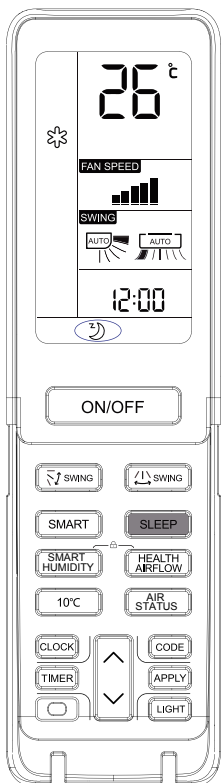

В зависимости от действующего рабочего режима алгоритм функции SLEEP следующий:

### 1. Режим Охлаждения (COOL) или Осушения (DRY)

После 1 часа работы в статусе SLEEP температурная уставка кондиционера увеличится на 1°C, еще через 1 час работы температурная уставка опять увеличится на 1°C; при таких параметрах кондиционер продолжит работать 6 часов, а затем выключится. Действующая температура будет выше уставки, обеспечивая комфортность микроклимата во время сна.

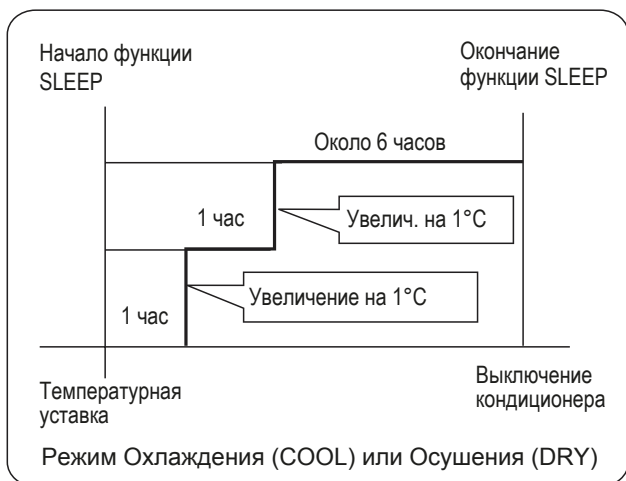

### 2. Режим Нагрева (HEAT)

После 1 часа работы в статусе SLEEP температурная уставка кондиционера снизится на 2°C, еще через 1 час работы температурная уставка опять снизится на 2°C; еще через 3 часа работы температурная уставка увеличится на 1°C; при таких параметрах кондиционер продолжит работать 3 часа, а затем выключится. Действующая температура будет ниже уставки, обеспечивая комфортность микроклимата во время сна.

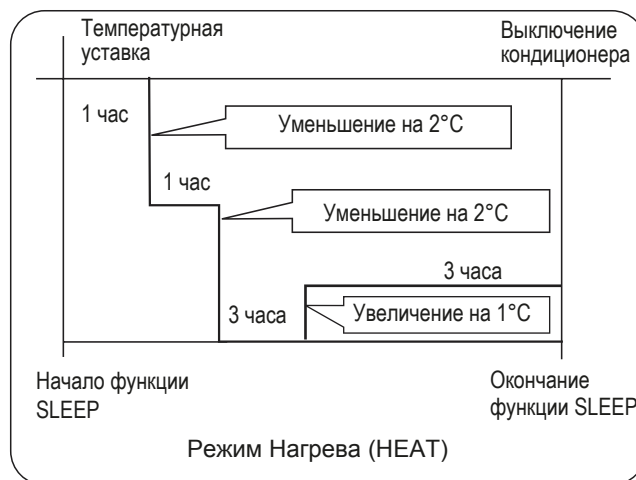

### 3. Интеллектуальный автоматический режим (SMART)

Алгоритм функции SLEEP будет определяться действующим рабочим статусом (Нагрев, Охлаждение), автоматически выбираемым системой управления.

### 4. Если функция SLEEP настроена на 8 часов работы, нельзя менять настройки времени.

Когда кондиционер работает по программе таймера (TIMER), функцию SLEEP активизировать нельзя.

Функция SLEEP будет отменена, если после её активизации пользователь задействует программу таймера.

Кондиционер начнет работать в режиме включения по таймеру (TIMER ON), если и функция SLEEP и функция программы таймера были задействованы одновременно.

По истечении времени действия любой из функций кондиционер автоматически выключается, а вторая функция отменяется.

### Функция Авторестарта

При начальном включении кондиционера компрессор запускается только по истечении 3 минут после запуска. При возобновлении подачи питания после аварийного отключения электросети кондиционер запустится автоматически, а через 3 минуты после этого включится компрессор.

#### Примечание:

Нажмите кнопку SLEEP 10 раз в течение пяти секунд, после чего прозвучат четыре звуковых сигнала и функция Авторестарта будет активизирована. Чтобы отключить функцию, снова нажмите кнопку SLEEP 10 раз за пять секунд, после чего прозвучат два звуковых сигнала.

# Эксплуатация

## Интеллектуальный режим SMART

Для некоторых моделей этот режим недоступен.

Нажатием одной кнопки можно обеспечить для себя комфортный микроклимат! Система управления кондиционера определяет фактическую температуру и влажность воздуха в помещении и на основании этих параметров автоматически настраивает работу кондиционера на создание наиболее благоприятных для пользователя микроклиматических условий.

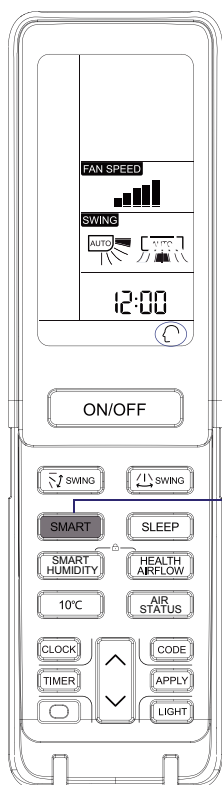

**SMART** Запуск режима SMART.

Включите кондиционер нажатием кнопки ON/OFF. Нажмите кнопку SMART. На дисплее пульта ДУ появится пиктограмма , и кондиционер начнет работу в интеллектуальном автоматическом режиме SMART.

- SMART FRESH - функция интеллектуального воздухообмена
- SMART Defrost - функция интеллектуального оттаивания
- SMART FAN SPEED - функция интеллектуального выбора скорости вентилятора
- SMART FAN HEALTH - функция интеллектуального воздухо-распределения в режиме HEALTH
- SMART DRY- функция интеллектуального осушения
- SMART SOFT - интеллектуальный «мягкий» режим
- SMART - функция интеллектуального управления температурой



При нажатии кнопки SMART или ON/OFF интеллектуальный автоматический режим отключается.

Чтобы включить функцию SMART, находясь в режиме Охлаждения, Нагрева или Осушения, нажмите кнопку SMART.

В режиме SMART выбор охлаждения, нагрева, осушения или вентиляции (только вентилятор) выполняется системой управления автоматически в зависимости от действующей температуры и влажности воздуха.

Чтобы перейти из режима SMART в другой рабочий режим, нажмите соответствующую кнопку (COOL, HEAT, DRY) на пульте ДУ.

## Работа в режимах AIR STATUS и SMART HUMIDITY

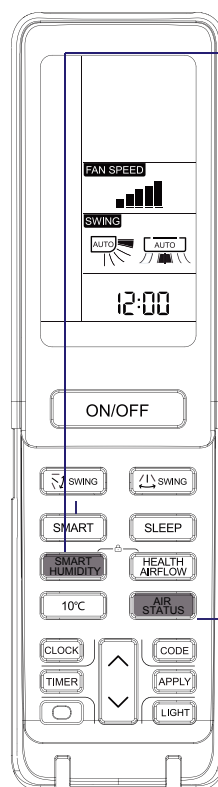

**SMART HUMIDITY** Запуск режима SMART HUMIDITY

В режиме SMART Humidity (интеллектуальное регулирование влажности) диапазон регулирования температуры составляет от 16 до 30°C. Отображение на дисплее индикатора автоматического режима управления скоростью вентилятора (начальное состояние по умолчанию) соответствует режиму SMART Humidity, во время действия которого система управления кондиционера автоматически регулирует и контролирует относительную влажность воздуха в помещении в пределах 40% -55%. При управлении работой вентилятора в ручном режиме, предусматривающем возможность задания установки высокой/средней/низкой скорости, кондиционер переходит в обычный режим осушения.

При задействовании автоматического режима выбора скорости вентилятора устройство снова переходит в режим интеллектуального регулирования влажности.

**AIR STATUS** Функция AIR STATUS

При однократном нажатии на кнопку запроса на ЖК-дисплее отображается температура в помещении.

Если нажать на эту кнопку дважды непрерывно, на ЖК-дисплей выводятся показания влажности воздуха в помещении.

Если нажать на эту кнопку три раза непрерывно, на ЖК-дисплей выводится концентрация частиц класса PM2,5 в воздухе помещения.

Примечание: интервалы непрерывного нажатия кнопки должны составлять менее 5 с.

## Установка батареек питания

1



Снимите крышку секции батареек.

2



Вставьте батарейки (2 шт. - тип R-03, пальчиковые). При установке соблюдайте полярность "+" и "-".

3



Закройте крышку секции батареек питания.

# Эксплуатация -- Установка и снятие IFD/HEPA фильтра\*

1. Схематичное изображение компонентов (рисунок представляет собой эскиз частей, ознакомьтесь с внешним видом реального оборудования)

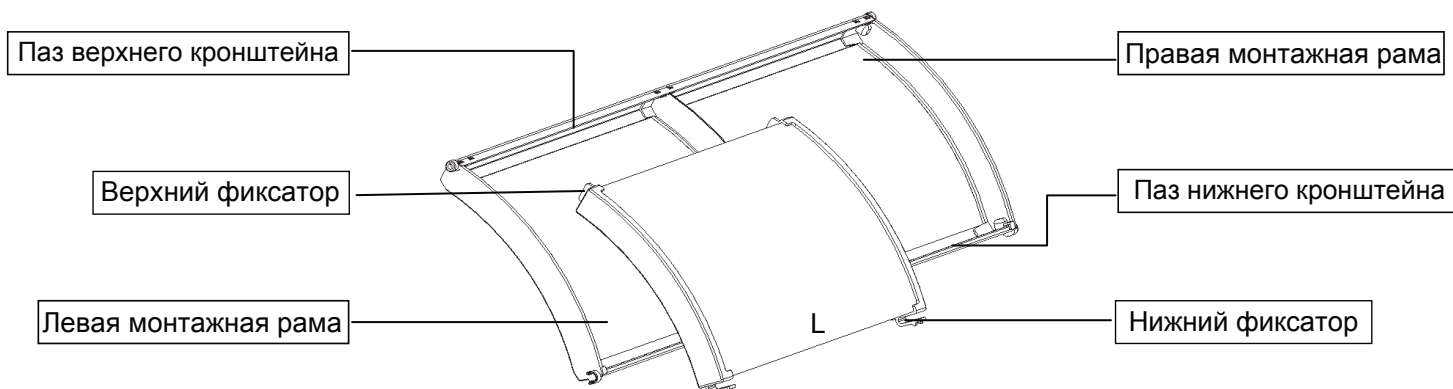

2. Установка фильтрующего элемента

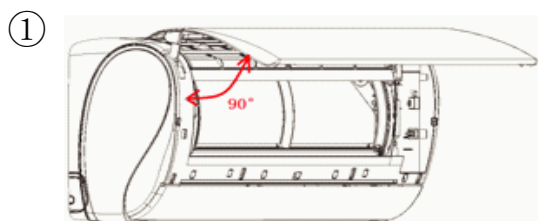

Обесточьте кондиционер, отсоединив вилку кабеля питания, откройте панель вверх примерно на 90 ° (панель автоматически застынет).

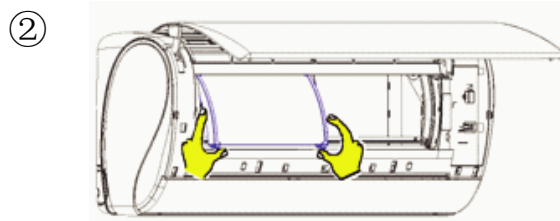

Вставьте верхний фиксатор фильтрующего элемента в паз верхнего кронштейна. Убедитесь, что фиксатор размещен правильно

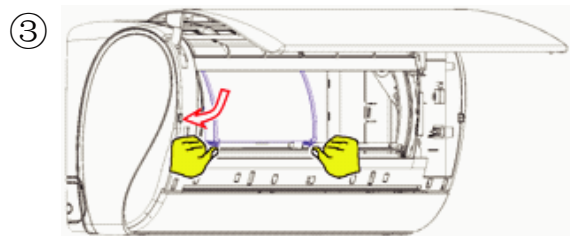

Вставьте нижний фиксатор фильтрующего элемента в паз нижнего кронштейна. Убедитесь, что фиксатор размещен и защелкнут правильно.

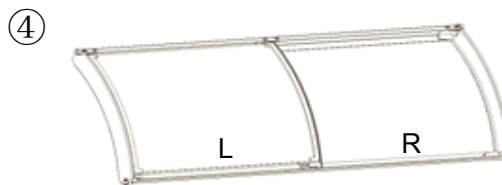

Установите второй фильтрующий элемент в правую раму в соответствии с шагами ② и ③. Убедитесь, что фильтрующий элемент расположен заподлицо с дугообразной поверхностью монтажной рамы.

3. Снятие фильтрующего элемента

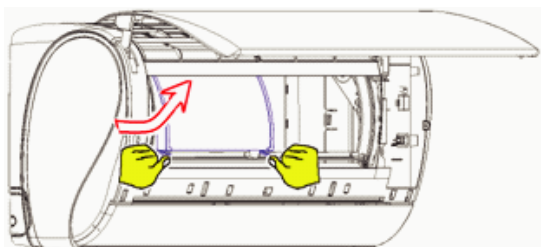

Освободите нижние фиксаторы фильтрующего элемента из паза. Вытяните фильтрующий элемент, удерживая руками за фиксаторы и перемещая в направлении, показанном на рисунке стрелкой.

\* **Примечание:**

Перед установкой и снятием фильтрующего элемента кондиционер должен выйти из состояния очистки и выключиться по прошествии 5 минут.

Не отключайте питание напрямую и не заменяйте фильтрующий элемент, пока кондиционер находится в процессе очистки.

Процедура снятия и установки правого фильтрующего элемента аналогична процедуре для левого фильтрующего элемента.

Комплект фильтра IFD состоит из левого и правого (L / R) фильтрующих элементов, тогда как HEPA фильтры могут быть как левосторонними, так и правосторонними. Тип фильтра - IFD или HEPA - зависит от исполнения приобретенного оборудования.



# Эксплуатация

## Обслуживание и чистка IFD фильтра

IFD фильтр предназначен для постоянного использования. Такой фильтр, как правило, не требует замены, его можно мыть водой. Выполняйте чистку фильтра самостоятельно исходя из фактических условий эксплуатации кондиционера или по запросу системы управления. Также следует удалять пыль с эмиттера отрицательных ионов на правой внутренней стенке воздушного канала сухой щеткой и другими предметами.

Перед снятием и чисткой IFD фильтра заранее отключите питание и подождите 1 минуту, прежде чем снимать фильтрующий элемент для проведения очистки!

1. Выключите устройство и отключите питание, откройте воздухозаборные решетки, удерживая их за ручки, и снимите фильтрующий элемент.
2. Вытяните IFD фильтр за ручку.
3. После извлечения фильтрующего модуля поместите его на плоскую поверхность и используйте насадку пылесоса или всасывающую головку с щеткой для очистки пыли вдоль поверхности IFD фильтра. Необходимо почистить фильтр с обеих сторон.
4. Добавив теплую воду в ёмкость, осторожно прополощите фильтр в воде, чтобы очистить его.
5. Оставьте фильтр IFD в воде на 2-3 минуты, не оставляйте его замоченным надолго. Затем промойте чистой водопроводной водой, стряхните воду и положите на сухое полотенце.
6. Установите IFD фильтр на место после полного высыхания, затем установите фильтрующий элемент.

Примечание:

1. Установка IFD фильтра выполняется специалистами монтажной организации после завершения монтажа кондиционера.
2. Первоначальный цвет IFD фильтра может не восстановиться после чистки, это не влияет на эффективность фильтрации.
3. На эффективность удаления пыли сильно влияют особенности планировки и размер помещения, а также концентрация загрязняющих веществ в воздухе. Результаты могут различаться в зависимости от модели и условий эксплуатации.
4. Фильтр должен быть установлен на место перед началом эксплуатации устройства. Запрещено использовать кондиционер без установленного фильтра.

## Обслуживание и чистка HEPA фильтра

1. В этой модели можно использовать только оригинальный пылеулавливающий фильтр, специально разработанный Haier для данной модели кондиционера.
2. Обязательно выньте вилку из розетки перед заменой и очисткой пылеулавливающего фильтра.
3. Не мойте пылеулавливающий фильтр водой.
4. Пылеулавливающий фильтр входит в комплект поставки этого продукта. Первоначальная установка должна выполняться специалистами монтажной организации на этапе монтажа кондиционера; в дальнейшем в случае необходимости замены вы можете приобрести фильтр у официального представителя компании Haier.

5. Замену фильтра рекомендуется осуществлять каждые 12 месяцев при обычных условиях эксплуатации и каждые 6 месяцев при эксплуатации в условиях повышенного загрязнения, чтобы гарантировать должный уровень эффективности фильтрации. Удостоверьтесь, что фиксаторы пылеулавливающего фильтра надежно защелкнуты во время установки. Несоблюдение данного требования может привести к аномальному скольжению пылеулавливающего фильтра и, как следствие, повреждению блока.

## Работа кондиционера без пульта управления

### Включение/Выключение без пульта ДУ:

- Данной функцией можно воспользоваться, если пульт ДУ неисправен (например, разряжены батарейки) или утерян.
- Для включения кондиционера нажмите на кнопку «аварийного включения» на панели внутреннего блока. При этом прозвучит одиночный звуковой сигнал («Pi»), подтверждающий включение кондиционера в режим автоматического поддержания температуры.
- При первичном включении кондиционер будет автоматически менять режимы Охлаждения (COOL) и Нагрева (HEAT) в зависимости от текущей температуры внутри помещения.

Темп. в помещении	Уставка	Режим Timer	Режим вентил.	Рабочий режим
Выше 24 °C	24 °C	--	AUTO	COOL
Ниже 24 °C	24 °C	--	AUTO	HEAT

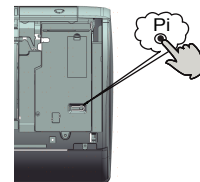

- При «аварийном включении» кондиционера невозможно поменять температурную уставку и скорость вентилятора, а также использовать режим Сушения или программу таймера.

### Функция тестирования:

Для запуска функции тестирования используйте ту же кнопку на панели внутреннего блока, что и при аварийном включении.

- Функцию тестирования следует использовать для проверки работоспособности кондиционера в условиях, когда температура в помещении не выше 16°C. При других условиях функцию тестирования активизировать нельзя.
- Нажмите на кнопку «аварийного включения» и удерживайте ее более 5 секунд (при этом Вы услышите двойной звуковой сигнал «PiPi»), после этого отпустите кнопку «аварийного включения».
- Функция тестирования выполняется в режиме Охлаждения при высокой скорости вентилятора.

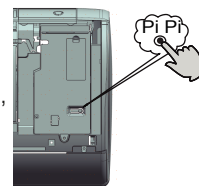



## ВАЖНАЯ ИНФОРМАЦИЯ ОБ ИСПОЛЬЗУЕМОМ ХЛАДАГЕНТЕ



Согласно Киотскому Протоколу хладагент содержит фторсодержащие парниковые газы. Запрещается выброс в атмосферу.

Тип хладагента: R32

GWP (потенциал глобального потепления): 675

В идентификационной табличке хладагента необходимо заполнить несмываемыми чернилами следующие рамки:

1 = заводская заправка хладагента

2 = дополнительная заправка хладагента на объекте

1+2 = общая заправка хладагента

Заполненная табличка должна быть размещена рядом с заправочным портом (например, на крышке запорного вентиля).

Обозначения:

A. Согласно Киотскому Протоколу хладагент является фторсодержащим веществом, обладающему в газообразном состоянии парниковым эффектом. Запрещается к выбросу в атмосферу.

B. Заводская заправка хладагента (см. паспортную табличку наружного блока)

C. Дополнительная заправка хладагента на объекте

D. Общая заправка хладагента

E. Наружный блок

F. Тип заправочного баллона

## СООТВЕТСТВИЕ ЕВРОПЕЙСКИМ НОРМАМ

**Код климата: T1 Напряжение питания: 230В**

Все поставляемое оборудование удовлетворяет требованиям следующих нормативов Евросоюза:

CE

- 2014/53/EU(RED)
- 2014/517/EU(F-GAS)
- 2009/125/EC(ENERGY)
- 2010/30/EU(ENERGY)
- 2006/1907/EC(REACH)

ROHS

- Директива Европейского парламента и Совета ЕС - ROHS 2011/65/EU - По ограничению использования опасных и вредных веществ в электрическом и электронном оборудовании.

WEEE

- Директива Европейского парламента и Совета ЕС - 2012/19/EU - Об отходах электрического и электронного оборудования (WEEE).

В соответствии с Директивой 2012/19/EU „Об отходах электрического и электронного оборудования (WEEE)” пользователь должен быть проинформирован о ПРАВИЛАХ УТИЛИЗАЦИИ И ПЕРЕДАЧИ В ОТХОДЫ поставляемого оборудования:



Кондиционер имеет показанную на рисунке маркировку. Она говорит о том, что вышедшие из строя электронные и электрические компоненты нельзя выбрасывать вместе с бытовыми отходами.

Не пытайтесь демонтировать кондиционер самостоятельно, поскольку обращение с хладагентом, холодильным маслом и другими материалами требует привлечения специализированного персонала, знающего действующие нормативы и правила в отношении данного оборудования.

Использованные батарейки питания пульта управления должны передаваться в отходы отдельно, в соответствии с действующими национальными стандартами.

Правильная утилизация оборудования и компонентов предотвращает потенциально опасное влияние на окружающую среду и здоровье человека.

WIFI

- Максимальная беспроводная мощность передачи (20 дБм)
- Диапазон рабочих частот беспроводной сети (2400 ~ 2483,5 МГц)
- Поддерживаемые стандарты IEEE 802.11b, IEEE 802.11g и IEEE 802.11n

# Монтаж внутреннего блока

## Необходимые инструменты и материалы

- Отвертка
- Кусачки
- Ножовка
- Перфоратор
- Гаечный ключ (17, 19 и 26 мм)
- Течеискатель или мыльный раствор
- Динамометрический ключ (17, 22, 26 мм)
- Труборез
- Приспособление для развальцовки труб
- Нож
- Рулетка
- Расширитель-калибратор

## Источник электропитания

- Перед подключением сетевого кабеля к гнезду питания убедитесь в исправности гнезда питания и наличии напряжения на нем.
- Параметры источника питания должны соответствовать тем, что указаны в паспортной табличке кондиционера.
- Для подключения кондиционера должен использоваться отдельный силовой контур.
- Гнездо питания должно располагаться в пределах досягаемости сетевого кабеля кондиционера. Удлинять сетевой кабель нельзя.

## Выбор места монтажа

- Место монтажа должно обладать достаточной несущей способностью, чтобы выдержать вес блока, а также не передавать вибрации и шум.
- Кондиционер нельзя располагать рядом с источниками тепла или пара; воздухозаборное и воздухораспределительное отверстия кондиционера не должны быть загорожены.
- Позиция расположения внутреннего блока должна позволять беспрепятственное отведение конденсата и подсоединение к наружному блоку.
- Внутренний блок должен быть установлен в таком месте, где поток холодного или теплого обработанного воздуха мог бы беспрепятственно распределяться по всему помещению.
- Рядом с кондиционером должно находиться гнездо сетевого питания, а вокруг блока должны быть оставлены необходимые сервисные зазоры.
- Теле- и радиоприборы, устройства беспроводной связи и управления, лампы дневного света должны находиться на расстоянии не менее 1 м от кондиционера.
- Если пульт ДУ управления установлен в держателе на стене, необходимо убедиться в том, что ресивер внутреннего блока принимает сигнал от пульта при включенных лампах дневного света.

## Трубопровод хладагента

Для моделей 09K, 12K	Линия жидкости	Ø6,35x0,8мм
	Линия газа	Ø9,52x0,8мм
Для моделей 18K	Линия жидкости	Ø6,35x0,8мм
	Линия газа	Ø12,7x0,8мм
Для моделей 24K	Линия жидкости	Ø9,52x0,8мм
	Линия газа	Ø15,88x1,0мм

## Процедура монтажа

Кондиционер предназначен для работы на кондиционере R32.

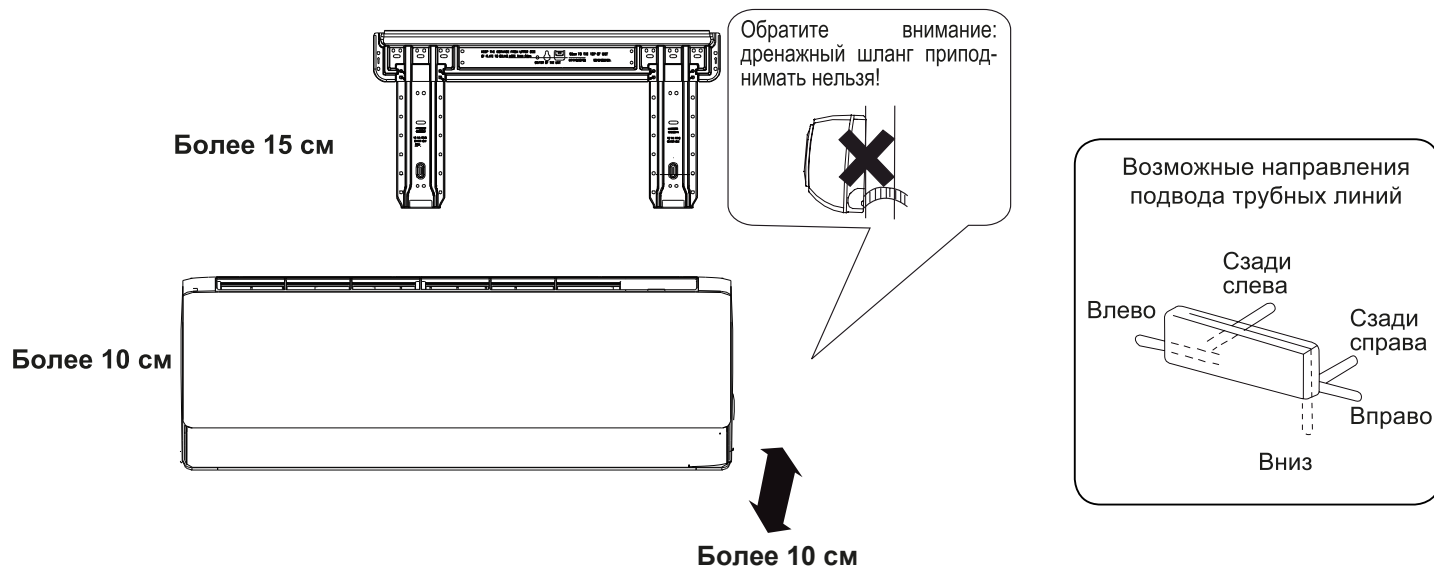

При выводе дренажной линии с левой боковой стороны выполните отверстие. Расстояние по высоте между позицией расположения внутреннего блока и полом должно быть не менее 2 метров. Внешний вид приобретенного Вами кондиционера может отличаться от показанного на рисунке. Иллюстрации приведены для наглядности и лучшего понимания процедуры монтажа.

# Монтаж внутреннего блока

## 1 Установка монтажного шаблона и расположение отверстий

### Стандартная установка монтажного шаблона на стене

1. Расположите по уровню монтажный шаблон на стене, учитывая местонахождение в стеной конструкции балочных перемычек и стоек. Временно закрепите шаблон на стене одним винтом.
2. Еще раз проверьте уровень расположения шаблона, подвесив нить с грузом в центральной верхней точке шаблона. Убедившись в правильности расположения монтажного шаблона, надежно закрепите его на стене с помощью входящего в комплект поставки винта.
3. Используя рулетку, отметьте на стене месторасположение стеного отверстия A/C.

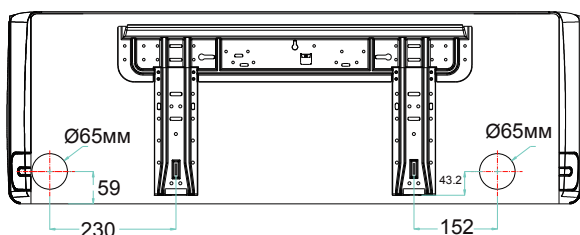
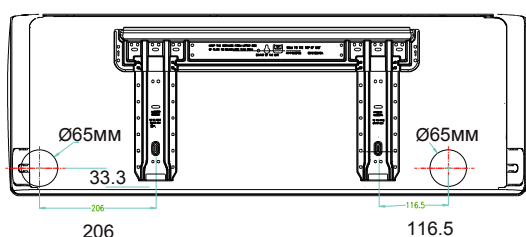

### Крепеж монтажного шаблона на балочной перемычке или стойке

1. Надежно закрепите на балочной перемычке или стойке прочную планку (приобретается отдельно). Затем установите на этой планке монтажный шаблон.
2. Далее следуйте инструкциям, приведенным в предыдущем разделе «Стандартная установка монтажной пластины-шаблона на стене».

## 2 Выполнение сквозного отверстия в стене

- Согласно разметке выполните в стене отверстие диаметром 60мм с небольшим уклоном вниз по направлению к наружной поверхности стены.
- Установите заглушку отверстия, после чего загерметизируйте ее шпатлевкой.

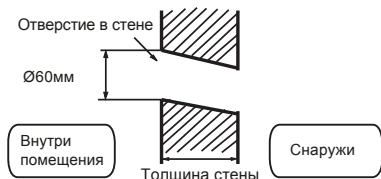

Стенное отверстие в разрезе

## 3 Монтаж внутреннего блока

### Прокладка коммуникационных линий

#### [ Подвод труб сзади ]

- Проложите соединительные трубы хладагента и дренажный шланг, а затем стяните их лентой.

#### [ Подвод труб слева или сзади с левой стороны ]

- При подводе труб слева вырежьте кусачками в корпусе блока имеющуюся заглушку для соответствующего отверстия.
  - При подводе труб сзади с левой стороны блока: согните трубы по направлению к маркировке соответствующего отверстия. Маркировка выполнена на теплоизоляции блока.
1. Вставьте дренажный шланг в гнездо теплоизоляции внутреннего блока.
  2. Пропустите межблочный кабель от наружного блока к отверстию в тыльной части корпуса внутреннего блока. Выведите кабель с лицевой стороны. Подсоедините кабель.
  3. Смажьте поверхность развальцованных фасок труб холодильным маслом, а затем соедините трубы. Плотно покройте соединение труб теплоизоляцией и стяните клейкой лентой.

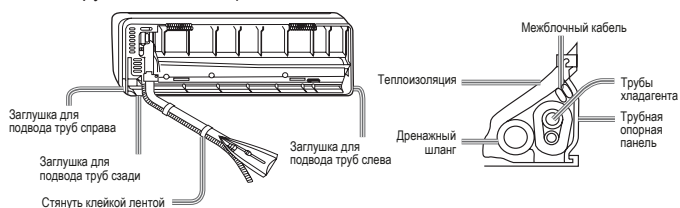

- Межблочный кабель и дренажный шланг свяжите в пучок с трубами хладагента, используя изоляционную ленту.

#### [Другие направления подвода труб ]

- Вырежьте кусачками имеющуюся заглушку в корпусе блока в соответствии с выбранным направлением подвода труб. Согните трубы, направляя их к отверстию в стене. Соблюдайте осторожность, чтобы при сгибе избежать заломов труб.
- Подсоедините межблочный кабель, а затем вытяните его и подведите к теплоизоляции соединительного пучка.

### Фиксация внутреннего блока на монтажном шаблоне

- Повесьте блок на монтажном шаблоне, используя верхние пазы. Подвигайте блок в стороны, чтобы убедиться в его надежной фиксации.
- Для того, чтобы зафиксировать блок на монтажном шаблоне, приподнимите блок, удерживая его снизу наклонно, а затем потяните его перпендикулярно вниз.

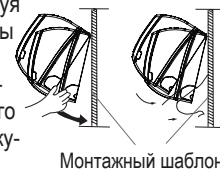

### Снятие внутреннего блока с монтажного шаблона

При необходимости снятия внутреннего блока с монтажного шаблона приподнимите блок рукой так, чтобы высвободить крепежные скобы. Затем слегка потяните низ корпуса вверх и на себя. Приподнимайте блок наклонно до тех пор, пока он не отсоединится от монтажного шаблона.

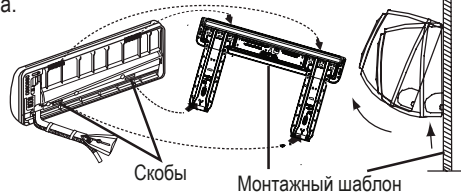

## 4 Подключение межблочного кабеля

### Снятие крышки электрической коробки

- Снимите крышку электрической секции, расположенную в правом нижнем углу внутреннего блока, а затем снимите планку кабельного зажима, вывинтив фиксирующие винты.

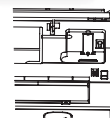

## Подключение межблочного кабеля после установки внутреннего блока

1. Пропустите межблочный кабель от наружного блока к левой стороне стенного отверстия, через которое уже проведены трубы хладагента.
2. Выведите кабель с лицевой стороны. Подсоедините кабель, сделав клеммную петлю.

## Подключение межблочного кабеля до установки внутреннего блока

- Пропустите межблочный кабель от наружного блока к отверстию в тыльной части корпуса внутреннего блока. Выведите кабель с лицевой стороны.
- Ослабьте клеммные винты на клеммной панели и полностью вставьте концы проводов кабеля в контактный блок, а затем зафиксируйте контакты, затянув винты.
- Слегка потяните кабель, чтобы убедиться в его прочной фиксации.
- После подключения кабеля закрепите кабель кабельным зажимом.

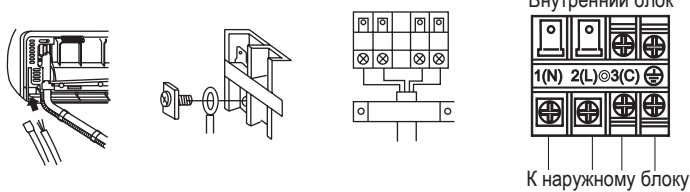

Примечание: При подключении кабеля соблюдайте аналогию маркировки и нумерации контактов на клеммных панелях внутреннего и наружного блоков. Несоблюдение этого правила может привести к некорректной работе кондиционера и повреждению его компонентов.

Межблочный кабель	AS25S2SJ1FA-3	$\geq 4 \times 1.0 \text{ мм}^2$
	AS35S2SJ1FA-3	$\geq 4 \times 1.5 \text{ мм}^2$
	AS50S2SJ1FA-3	$\geq 4 \times 1.5 \text{ мм}^2$

1. При повреждении сетевого кабеля он должен быть заменен производителем, авторизованным сервисным центром или квалифицированным специалистом.
2. Тип межблочного кабеля ПВС (ВВГ) (имп. маркировка H05RN-F или H07RN-F).
3. При перегорании предохранителя на плате управления его нужно заменить на новый типа Т.3.15А/250VAC (для внутреннего блока).
4. Электромонтажные работы должны выполняться в соответствии с региональными нормами и правилами ПУЭ.
5. Вилка сетевого кабеля и гнездо питания должны быть легко доступны.
6. В качестве прерывателя цепи электропитания кондиционера следует использовать выключатель с размыканием всех полюсов и расстоянием между контактами при размыкании не менее 3 мм. Выключатель должен устанавливаться в стационарной проводке.

## 5 Силовая цепь

- Для кондиционера должна быть предусмотрена отдельная силовая цепь с гнездом питания.
- При использовании кондиционера в условиях высокой влажности следует устанавливать автоматический выключатель с защитой от токовых утечек.
- В остальных случаях рекомендуется установка автоматического выключателя с защитой от токовой перегрузки.

## 6 Обрезка и развальцовка труб хладагента

- Отрежьте конец трубы труборезом, удалите заусенцы.
- После установки накидной гайки выполните развальцовку расширительным инструментом.

Развертка для R410A	Обычный развальцовочный инструмент		
	Обжимка	Обжимка (жесткая)	Обжимка (с барашковой гайкой)
A	0~0.5мм	1.0~1.5мм	1.5~2.0мм

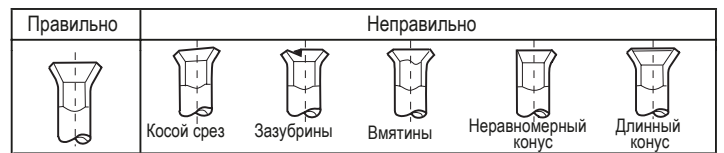

## 7 Дренажная линия

- Дренажная линия всегда должна располагаться под уклоном вниз.
- Ниже показаны примеры неправильного монтажа дренажной линии.

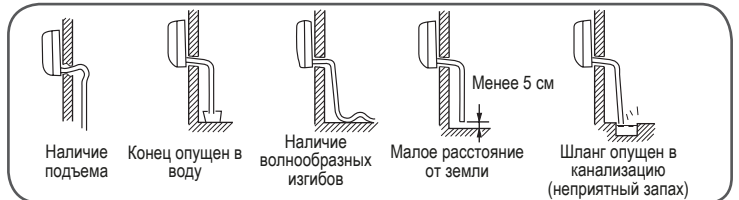

- Налейте воду в дренажный поддон внутреннего блока и проверьте, отводится вода ли через дренажную линию наружу.
- Если дренажный шланг проходит внутри помещения, его следует покрыть теплоизоляцией.

## 8 Аварийная сигнализация

Код	Неисправность	Причина
E 1	Ошибка датчика температуры в помещении	Обрыв соединения. Неисправен термистор.
E 2	Ошибка датчика темпер. теплообменника	Неисправна плата управления.
E 4	Ошибка EEPROM платы внутреннего блока	Ошибка данных EEPROM. Неисправна EEPROM. Неисправна плата управления.
E 7	Ошибка связи между наружным и внутренним блоком	Неправильное электросоединение или обрыв проводки межблочной цепи. Неисправна плата управления.
E 14	Неисправность вентилятора внутреннего блока	Обрыв внутренней проводки электродвигателя вентилятора. Обрыв силовой проводки электродвигателя. Неисправна плата управления.

## 9 Проверки после монтажа и тестирование

- Объясните потребителю, как пользоваться Руководством по эксплуатации.









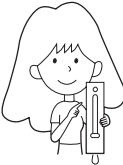
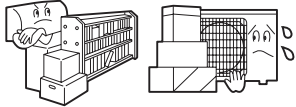

### Проверьте следующие пункты

Поставьте значок ✓

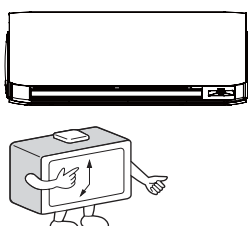
- Отсутствуют ли утечки хладагента в местах соединения труб?
- Теплоизолированы ли соединительные участки трубопровода хладагента?
- Правильно ли подключены электрические кабели наружного и внутреннего блока к контактам клеммной колодки?
- Надежно ли зафиксированы электрические кабели на клеммных колодках?
- Беспрепятственно ли отводится конденсат из дренажного поддона?
- Правильно ли выполнено заземление?
- Надежно ли зафиксирован внутренний блок на стене?
- Силовое питание соответствует паспортным данным?
- Отсутствует ли повышенный шум?
- Правильно ли функционирует дисплей внутреннего блока?
- Правильно ли выполняется охлаждение и нагрев (для теплового насоса)?
- Правильно ли выполняется температурное регулирование?

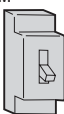
# Уход за кондиционером

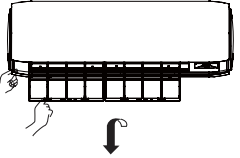
## Для правильного и эффективного использования кондиционера

<p>Поддерживайте оптимальную температуру в помещении</p>  <p>Оптимальная температура</p>	<p>Не заграждайте входное и выпускное воздушные отверстия кондиционера</p> 	<p>Чистка пульта управления</p>  <p>Протирайте пульт только сухой тканевой салфеткой. Не используйте для чистки воду, стеклоочиститель или химические реагенты.</p>	<p>Чистка корпуса</p>  <p>Протирайте корпус блока сухой тканевой салфеткой. При значительных загрязнениях салфетку можно смочить в водном растворе нейтрального моющего средства. Тщательно отожмите салфетку перед протиркой блока. После удаления грязи протрите корпус насухо.</p>
<p>Закрывайте двери и окна во время работы кондиционера</p>  <p>В режиме охлаждения не допускайте попадания в помещение прямых солнечных лучей, используйте шторы!</p>	<p>Эффективно используйте таймер</p> 	<p>Для чистки запрещается использовать следующие вещества:</p>  <p>Ацетон, бензин, растворители или очистители, Горячая вода температурой выше 40°C. Она может вызвать коррозию и повредить покрытие корпуса. Горячая вода температурой выше 40°C. Она может вызвать деформацию и обесцвечивание покрытия корпуса.</p>	
<p>Если предполагается, что кондиционер не будет использоваться в течение длительного времени, выключите его рубильником</p>  <p>OFF</p>	<p>Для обеспечения комфортного и эффективного воздухораспределения используйте регулировку жалюзи</p> 	<p>Чистка воздушного фильтра</p> <ol style="list-style-type: none"> <li>Нажмите на кнопку SMART и удерживайте ее 5 сек. После этого лицевая панель должна частично приподняться.</li> <li>Поднимите панель рукой и опорите ее на держатель.</li> <li>Извлеките из воздухозаборного отверстия фильтр.</li> <li>Почистите фильтр.</li> <li>Установите фильтр на место.</li> <li>Уберите держатель и закройте панель.</li> <li>Нажмите на кнопку SMART и удерживайте ее до тех пор, пока лицевая панель автоматически не опустится и закроет воздухозаборное отверстие.</li> </ol>   <p>1 раз в 2 недели</p>	

## Замена опционального фильтра-воздухоочистителя

- Откройте воздухозаборное отверстие  
Нажмите на кнопку SMART и удерживайте ее 5 сек. После этого лицевая панель должна частично приподняться.



- Извлеките раму стандартного фильтра  
Сдвиньте фиксатор рамы слегка вверх, чтобы отсоединить раму стандартного фильтра. Выньте старый фильтр.

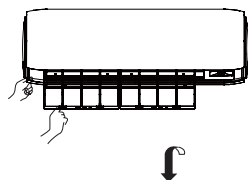

Выньте старый фильтр



- Вставьте новый фильтр  
Установите новый фильтр, вправив его в правую и левую ячейки рамы.



- Вставьте на место и зафиксируйте раму стандартного фильтра (его установка необходима)

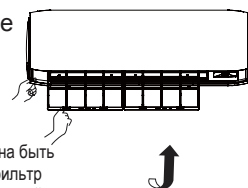

### ВНИМАНИЕ:

Светлая сторона фотокаталитического фильтра должна быть обращена наружу, а темная внутрь. Бактерицидный фильтр должен быть обращен зеленой стороной наружу, а светлой внутрь.

- Закройте воздухозаборное отверстие  
Нажмите на кнопку SMART и удерживайте ее до тех пор, пока лицевая панель автоматически не опустится и закроет воздухозаборное отверстие.

### ПРИМЕЧАНИЕ:

- Фотокаталитический фильтр для его восстановления через каждые 6 месяцев следует не менее часа держать на солнце.
- Бактерицидный фильтр может использоваться долгое время без необходимости замены. Но в период эксплуатации нужно тщательно следить за его чистотой. Для удаления пыли можно использовать пылесос или просто встряхнуть фильтр. При загрязнении бактерицидный эффект фильтра снижается.
- Рекомендуется хранить бактерицидный фильтр в прохладном, сухом месте, не допуская длительного попадания на фильтр прямого солнечного излучения. В противном случае бактерицидный эффект фильтра снижается.



# Инструкции по технике безопасности

## ⚠ ВНИМАНИЕ

Для выполнения монтажа кондиционера обращайтесь в специализированный Сервисный центр. Не пытайтесь установить кондиционер самостоятельно, т.к. неправильный монтаж может привести к удару электрическим током, пожару, протечкам воды.

## ⚠ ВНИМАНИЕ

В случае возникновения странного звука, появления запаха или дыма из кондиционера, отключите питание кондиционера и обратитесь в Сервисный центр.

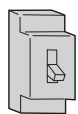

OFF



**!**  
СТРОГОЕ  
ТРЕБОВАНИЕ

Используйте источник питания с отдельной проводкой и прерывателем цепи, предназначенный только для кондиционера.

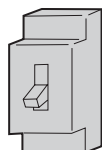

Проверяйте надлежащий отвод конденсата через дренажную линию.



СТРОГОЕ  
ТРЕБОВАНИЕ

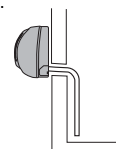

Плотно вставляйте вилку сетевого кабеля в гнездо питания.



СТРОГОЕ  
ТРЕБОВАНИЕ

Параметры источника электропитания должны соответствовать указанным в паспортной табличке кондиционера.



СТРОГОЕ  
ТРЕБОВАНИЕ

1. Не используйте удлинители сетевого кабеля.  
2. Не устанавливайте кондиционер в местах с возможной утечкой воспламеняющегося газа.  
3. Место установки кондиционера не должно быть подвержено воздействию пара или масляного тумана.



ЗАПРЕЩАЕТСЯ

Сетевой кабель не должен быть свернут в пучок или узел.

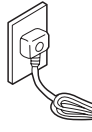

ЗАПРЕЩАЕТСЯ

Соблюдайте осторожность, чтобы не повредить сетевой кабель.

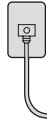

ЗАПРЕЩАЕТСЯ

Не вставляйте каких-либо предметов в воздухозаборное и воздуховыпускное отверстия кондиционера.

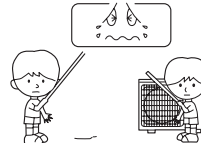

ЗАПРЕЩАЕТСЯ

Не включайте и не выключайте кондиционер, непосредственно извлекая сетевую вилку из гнезда питания.



ЗАПРЕЩАЕТСЯ

Не направляйте воздушный поток непосредственно на людей, особенно на детей и лиц пожилого возраста.



ЗАПРЕЩАЕТСЯ

Не пытайтесь отремонтировать или модифицировать кондиционер самостоятельно.

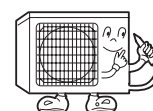

Заземление

Подключите провод заземления.

## ⚠ ПРЕДУПРЕЖДЕНИЕ

Не используйте кондиционер для создания микроклимата с целью сохранения пищевых продуктов, произведений искусства, точных приборов, выращивания животных или растений.



ЗАПРЕЩАЕТСЯ

Периодически проветривайте помещение, особенно в случае использования газовых приборов.

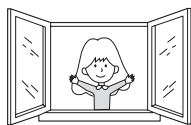

СТРОГОЕ  
ТРЕБОВАНИЕ

Не дотрагивайтесь до выключателя кондиционера влажными руками.

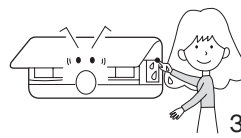

ЗАПРЕЩАЕТСЯ

Не устанавливайте кондиционер рядом с источниками тепла, например, камином, радиатором или плитой.

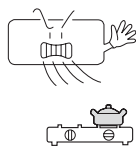

ЗАПРЕЩАЕТСЯ

Проверьте прочность опорной конструкции, на которой установлен блок.

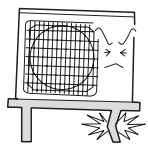

ЗАПРЕЩАЕТСЯ

Не обливайте блоки кондиционера водой с целью их промывки.

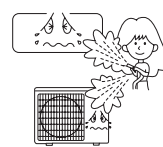

ЗАПРЕЩАЕТСЯ

Не направляйте воздушный поток непосредственно на животных или растения.

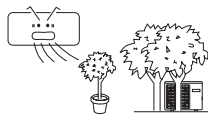

ЗАПРЕЩАЕТСЯ

Ни в коем случае нельзя вставлять или садиться на наружный блок, а также класть на него тяжелые предметы.



ЗАПРЕЩАЕТСЯ

Не устанавливайте на внутреннем блоке вазы с цветами или сосуды с водой.







ЗАПРЕЩАЕТСЯ





# Возможные неполадки

Нижеперечисленные ситуации не требуют обращения в Сервисный центр

	Признак	Причина или объект проверки
Стандартная проверка работы	Кондиционер не включается сразу же после перезапуска. 	<ul style="list-style-type: none"> <li>После остановки кондиционер не возобновит работу в течение 3 мин после выключения компрессора, чтобы обеспечить его защиту от частых запусков.</li> <li>После извлечения сетевого кабеля из гнезда и последующего его включения, контур автоматической защиты не запустит кондиционер в течение 3 мин.</li> </ul>
	Посторонний шум 	<ul style="list-style-type: none"> <li>Во время работы кондиционера или при его остановке могут быть слышны свистящие или шипящие звуки, вызванные перетеканием хладагента по трубам. Первые 2-3 мин после запуска эти звуки особенно заметны.</li> <li>Во время работы кондиционера могут быть слышны потрескивание и пощелкивание. Этот посторонний шум вызван расширением и сжатием корпуса кондиционера при перепадах температур.</li> <li>При сильном загрязнении воздушного фильтра сильный шум может возникать в результате повышенного сопротивления воздушного потока, проходящего через фильтр.</li> </ul>
	Ощущаются посторонние запахи.	<ul style="list-style-type: none"> <li>Рециркулирующий в системе кондиционирования воздух может вобрать в себя запахи помещения (мебели, табачного дыма или краски).</li> </ul>
	Туман или облако пара выходят из внут. блока 	<ul style="list-style-type: none"> <li>Во время режима Охлаждения или Осушения из внутреннего блока может выходить туман. Это происходит из-за резкого охлаждения воздуха помещения.</li> </ul>
	При Осушении не регулируется скорость вентилятора	<ul style="list-style-type: none"> <li>Когда в режиме Осушения температура в помещении становится ниже, чем уставка +2°C, скорость вентилятора автоматически переключается на Низкую независимо от заданной.</li> </ul>
Многokrатные проверки		<ul style="list-style-type: none"> <li>Сетевой кабель подключен к гнезду питания?</li> <li>Источник питания исправен?</li> <li>Предохранитель не перегорел?</li> </ul>
	Недостаточное охлаждение 	<ul style="list-style-type: none"> <li>Воздушный фильтр не загрязнен? Стандартно периодичность чистки составляет 15 дней.</li> <li>Нет препятствий на пути входящего и выходящего воздушных потоков?</li> <li>Правильно ли задана температурная уставка?</li> <li>Не открыты ли окна или двери?</li> <li>Не попадает ли в помещение прямой солнечный свет? Если да, занавесьте шторы.</li> <li>В помещении находится слишком много людей или источников тепла?</li> </ul>

# Предупреждения

- Не закрывайте и не заграждайте воздухозаборное и воздуховыпускное отверстия кондиционера. Не вставляйте пальцы или какие-либо иные предметы в воздухозаборное и воздуховыпускное отверстия кондиционера.
- Кондиционер нельзя использовать детям, людям с ограниченными физическими, сенсорными или умственными способностями, а также людям, не обладающим достаточным опытом и знаниями, если вышеуказанные лица не находятся под наблюдением и инструктажем тех, кто отвечает за их безопасность. Детям запрещается играть с кондиционером.

## Спецификация

- Контур хладагента кондиционера является герметичным.

1. Рабочий температурный диапазон:  
(D.B. - по сухому термометру; W.B.- по мокрому термометру)

Охлаждение	В помещении	Макс.: D.B/W.B	32°C/23°C
		Миним.: D.B/W.B	21°C/15°C
	Наружная	Макс.: D.B/W.B	46°C/26°C
		Миним.: D.B	-20°C
Нагрев	В помещении	Макс.: D.B	27°C
		Миним.: D.B	15°C
	Наружная	Макс.: D.B/W.B	24°C/18°C
	Миним.: D.B/W.B	-7°C/-8°C	
	Наружн. (инвертор)	Макс.: D.B/W.B	24°C/18°C
		Миним.: D.B	-25°C

- При повреждении сетевого кабеля обратитесь к производителю, в авторизованный сервисный центр или к квалифицированному специалисту для его замены.
- При перегорании предохранителя на плате управления его нужно заменить на новый типа T.3.15A/250V (для внутреннего блока) или типа T.25A/250V (для наружного блока).
- Электромонтажные работы должны выполняться в соответствии с региональными нормами и правилами ПЭУ.
- Вилка сетевого кабеля и гнездо питания должны быть легко доступны.
- Использованные батарейки пульта управления должны быть утилизированы в соответствии с действующими нормами.
- Кондиционер не предназначен для использования детьми или людьми с ограниченными возможностями, если они не находятся под наблюдением ответственных лиц.
- Детям запрещается играть с кондиционером.
- Сетевой кабель кондиционера должен использоваться только с подходящей для него вилкой.
- Сетевой и межблочный кабели должны отвечать требованиям региональных стандартов.
- Во избежание выхода кондиционера из строя сначала остановите его выключателем и только по прошествии как минимум 30 сек выньте сетевой кабель из гнезда.

# Haier

Изготовитель:

«Haier Overseas Electric Appliances Corp. Ltd.»

Адрес:

Room S401, Haier Brand building, Haier Industry park Hi-tech Zone, Laoshan District Qingdao, China

Дата изготовления и гарантийный срок указаны на этикетке устройства.

